

DARCO

Cennik produktów DARCO 2022

NASADY KOMINOWE
SYSTEMY DGP
SYSTEMY KOMINOWE
WENTYLACJA

Prawa autorskie do wzoru i treści niniejszego cennika posiada firma DARCO.

Wszelkie kopiowanie i wykorzystywanie do własnych celów bez zgody autora jest niedozwolone. Informacje zawarte w niniejszym katalogu mogą być przedmiotem zmiany bez powiadomienia i nie stanowią zobowiązania ze strony firmy DARCO.

Cennik produktów DARCO / 2022

cennik netto, obowiązujący od 15.04.2022

	Nasady hybrydowe TUS, TH	str. 5
	Nasady hybrydowe TH	str. 6
	Nasady hybrydowe THP	str. 7
	Nasady hybrydowe. Regulatory i elementy zasilające	str. 8
	Generator ciągu kominowego GCK	str. 9
	Adaptory, redukcje generatorów ciągu	str. 10
	Turbowent TU	str. 11
	Turbowent Tulipan TU-T	str. 13
TUR	Turbowent Tulipan TUV	str. 15
	Turbowent z zewnętrznym łożyskowaniem TUZ	str. 17
	Rotowent RO	str. 18
	Rotowent Dragon RO-DR	str. 19
	Swing	str. 20
	Nasady	str. 21
	Nasady, Podstawy	str. 22
	Podstawy	str. 24
	Podstawy PZR	str. 27
	Nasady stałe	str. 28
	System wkładów kominowych SWK	str. 31
	System wkładów kominowych owalnych SWKow	str. 34
	Redukcje SWK i SWKZ	str. 35
	System wkładów kominowych elastycznych SWKE	str. 38
	System kominów dwuściennych SKD	str. 39
	System kominów dwuściennych SKD-ML	str. 41
	Przejścia dachowe	str. 42
K	System wkładów kominowych żaroodpornych SWKZ	str. 43
	System wkładów kominowych żaroodpornych owalnych SWKZow	str. 45
	System wkładów dwuściennych żaroodpornych SKDZ	str. 46
	System kominów spalinowych SKS-X	str. 48
	System kominów spalinowo-powietrznych SKSP-X	str. 49
	System kominów spalinowo-powietrznych SKSP-X-ML	str. 50
	System kominów spalinowo-powietrznych-izolowanych SKSPD-X	str. 51
	System kominów spalinowo-izolowanych SKS-X-IZ	str. 52
	System gazowy spalinowo-powietrzny SGSP	str. 53
	System przyłączy kominowych do pieców na pelet SPKP	str. 57
KC	System przyłączy kominowych do pieców na pelet SPP	str. 61
	System przyłączy kominowych SPK	str. 64
	System przyłączy kominowych do pieców akumulacyjnych SPKA	str. 70
	Elementy żaroodporne do podłączenia kominka	str. 71
K	Pokrętła szybra	str. 73
	Regulatory ciągu	str. 75
SK1	System DGP	str. 76
SK2	System DGP	str. 78
	Kratki	str. 93
KRATK	Anemostaty, Kryzy	str. 102
	Kasety dolotowe	str. 103
	Stabilery	str. 104
	Nawietrzaki	str. 106
WW	System rurowy	str. 108
	System dystrybucji powietrza	str. 111
	Wentylacja	str. 117

GRUPY RABATOWE

**TURBOWENT HYBRYDOWY
Z PANELEM FOTOWOLTAICZNYM
PODSTAWA KWADRATOWA**



PK

Lp	Wersje wykonania	Kod produktu	Średnica dolotowa	
			ø150	
1	Turbina aluminiowa Podstawa - bl. chromoniklowa Kąt nachylenia 0°-15°	TUS...CHAL-H-PK/0-15	1178,70 zł	
2	Turbina aluminiowa Podstawa - bl. chromoniklowa Kąt nachylenia 35°	TUS...CHAL-H-PK/35	1178,70 zł	

... - średnica dolotowa

Inne wersje podstaw - na zamówienie

Uwaga! Wersja 35° jest optymalnie dobrana do kąta padania promieni słonecznych w Polsce.

Nie wymaga stosowania zasilacza i regulatora.

**TULIPAN HYBRYDOWY
Z PANELEM FOTOWOLTAICZNYM
PODSTAWA WCISKANA**



PT

Lp	Wersje wykonania	Kod produktu	Średnica dolotowa	
			ø150	
1	Turbina aluminiowa Podstawa - bl. chromoniklowa Kąt 0°-15°	TUS...CHAL-T-H-PT/0-15	1178,70 zł	
2	Turbina aluminiowa Podstawa - bl. chromoniklowa Kąt 35°	TUS...CHAL-T-H-PT/35	1178,70 zł	

... - średnica dolotowa

Inne wersje podstaw - na zamówienie

Uwaga! Wersja 35° jest optymalnie dobrana do kąta padania promieni słonecznych w Polsce.

Nie wymaga stosowania zasilacza i regulatora.

**TURBOWENT HYBRYDOWY Z KOŁNIERZEM
PN-EN12220**



BIII

Lp	Wersje wykonania	Kod produktu	Średnica dolotowa	
			ø400	ø500
1	Turbina aluminiowa Podstawa - bl. chromoniklowa	TH... CHAL-BIII	3 197,60 zł	3 377,80 zł
2	Turbina - bl. chromoniklowa Podstawa - bl. chromoniklowa	TH... CHCH-BIII	3 342,50 zł	3 597,30 zł

... - średnica dolotowa

Uwaga!

Turbowent zasilany napięciem 230 V AC.

Wymaga stosowania regulatora - patrz strona 8.

**PRZYKŁADOWY SCHEMAT PODŁĄCZENIA NASAD
Ø400 I Ø500 W WERSJI TH-...**

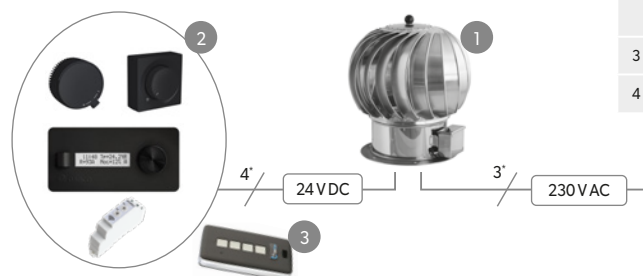

Lp	Wersje wykonania	Kod produktu	Cena
1	Turbowent Hybrydowy	TH400... TH500...	wg wersji
2	Elektroniczny regulator prędkości obrotowej	ERO-32MN-1-... ¹⁾	193,60 zł
		ERO-32MN-2-... ¹⁾	193,60 zł
		ERO-32AP-0	302,50 zł
		ERO-32WS-0 ²⁾	332,80 zł
3	Pilot do regulatora ERO-32WS-0	PRO	302,50 zł
4	Aplikacja sterująca	wBox	0,00 zł

¹⁾ ... - kolor: B- biały, CZ-czarny

²⁾ Sterowanie pilotem PRO lub darmową aplikacją wBOX

* ilość żył w przewodzie

TURBOWENT HYBRYDOWY PODSTAWA KWADRATOWA



PK

Lp	Wersje wykonania	Kod produktu	Średnica dolotowa	
			ø150	ø200
1	Turbina aluminiowa Podstawa - bl. chromoniklowa	TH...CHAL-PK	818,40 zł	884,30 zł
2	Turbina aluminiowa malowana Podstawa - bl. chrom malowana	TH...ML-PK	900,10 zł	992,30 zł
3	Turbina bl. chromoniklowa Podstawa - bl. chromoniklowa	TH...CHCH-PK	882,90 zł	982,40 zł

... - średnica dolotowa
ML - malowana w kolorze: RAL 9005 - czarny
inny kolor na zamówienie za dopłatą
Uwaga! Wymaga stosowania zasilacza i regulatora - patrz strona 8.

TURBOWENT HYBRYDOWY PODSTAWA RUROWA (OTWIERANA)



B

Lp	Wersje wykonania	Kod produktu	Średnica dolotowa	
			ø150	ø200
1	Turbina aluminiowa Podstawa - bl. chromoniklowa	TH...CHAL-B	818,40 zł	884,30 zł
2	Turbina aluminiowa malowana Podstawa - bl. chrom malowana	TH...ML-B	900,10 zł	992,30 zł
3	Turbina bl. chromoniklowa Podstawa - bl. chromoniklowa	TH...CHCH-B	882,90 zł	982,40 zł

... - średnica dolotowa
ML - malowana w kolorze: RAL 9005 - czarny
inny kolor na zamówienie za dopłatą
Uwaga! Wymaga stosowania zasilacza i regulatora - patrz strona 8.

TURBOWENT HYBRYDOWY PODSTAWA Z KOŁNIERZEM PN-EN12220I



BIII

Lp	Wersje wykonania	Kod produktu	Średnica dolotowa	
			ø150	ø200
1	Turbina aluminiowa Podstawa - bl. chromoniklowa	TH...CHAL-BIII	818,40 zł	884,30 zł
2	Turbina aluminiowa malowana Podstawa - bl. chrom malowana	TH...ML-BIII	900,10 zł	992,90 zł
3	Turbina bl. chromoniklowa Podstawa - bl. chromoniklowa	TH...CHCH-BIII	882,90 zł	982,40 zł

... - średnica dolotowa
ML - malowana w kolorze: RAL 9005 - czarny
inny kolor na zamówienie za dopłatą
Uwaga! Wymaga stosowania zasilacza i regulatora - patrz strona 8.

TURBOWENT TULIPAN HYBRYDOWY PODSTAWA WCISKANA I RUROWA (OTWIERANA)



PT



B

Lp	Wersje wykonania	Kod produktu	Średnica dolotowa
			ø150
1	Turbina aluminiowa Podstawa - bl. chromoniklowa	TH...CHAL-T-PT	818,40 zł
2	Turbina aluminiowa malowana Podstawa - bl. chrom malowana	TH...ML-T-PT	897,90 zł
3	Turbina bl. chromoniklowa Podstawa - bl. chromoniklowa	TH...CHCH-T-PT	882,90 zł
4	Turbina bl. chromoniklowa Podstawa - bl. chromoniklowa	TH...CHCH-T-B	882,90 zł

... - średnica dolotowa
ML - malowana w kolorze: RAL 9005 - czarny
inny kolor na zamówienie za dopłatą
Uwaga! Wymaga stosowania zasilacza i regulatora - patrz strona 8.

PRZYKŁADOWY SCHEMAT PODŁĄCZENIA NASAD Ø150 I Ø200 W WERSJI TH-...

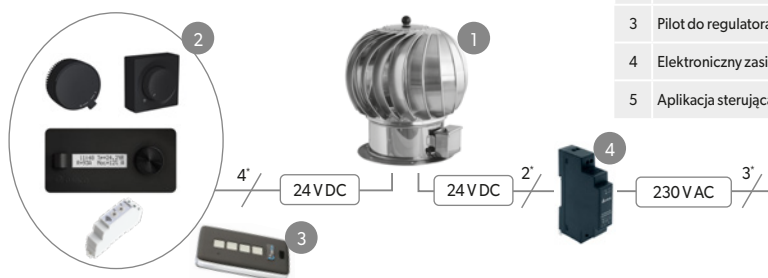

Lp	Wersje wykonania	Kod produktu	Cena
1	Turbowent Hybrydowy	TH...	wg wersji
2	Elektroniczny regulator prędkości obrotowej	ERO-32MN-1-... ¹⁾	193,60 zł
		ERO-32MN-2-... ¹⁾	193,60 zł
		ERO-32AP-0	302,50 zł
		ERO-32WS-0 ²⁾	332,80 zł
3	Pilot do regulatora ERO-32WS-0	PRO	302,50 zł
4	Elektroniczny zasilacz napięcia stałego	EZN-010M-0	121,00 zł
5	Aplikacja sterująca	wBox	0,00 zł

¹⁾ ... - kolor: B- biały, CZ-czarny
²⁾ Sterowanie pilotem PRO lub darmową aplikacją WBOX
* ilość żył w przewodzie

TURBOWENT HYBRYDOWY PLUS PODSTAWA KWADRATOWA



PK

Lp	Wersje wykonania	Kod produktu	Średnica dolotowa			
			ø200	ø250	ø300	ø350
1	Turbina aluminiowa Podstawa - bl. chromoniklowa	THP...CHAL-PK	1 156,70 zł	1 464,10 zł	1 874,10 zł	2 093,60 zł
2	Turbina aluminiowa malowana Podstawa - bl. chrom malowana	THP...ML-PK	1 296,40 zł	1 668,20 zł	2 082,60 zł	2 349,30 zł
3	Turbina - bl. chromoniklowa Podstawa - bl. chromoniklowa	THP...CHCH-PK	1 266,50 zł	1 537,40 zł	1 940,00 zł	2 162,50 zł
					otwierana	stała

... - średnica dolotowa
ML - malowana w kolorze: RAL 9005 - czarny
inny kolor na zamówienie za dopłatą
Uwaga! Wymaga stosowania zasilacza i regulatora - patrz strona 8.

TURBOWENT HYBRYDOWY PLUS PODSTAWA RUROWA (OTWIERANA)



B

Lp	Wersje wykonania	Kod produktu	Średnica dolotowa		
			ø200	ø250	ø300
1	Turbina aluminiowa Podstawa - bl. chromoniklowa	THP...CHAL-B	1 156,70 zł	1 464,10 zł	1 874,10 zł
2	Turbina aluminiowa malowana Podstawa - bl. chrom malowana	THP...ML-B	1 295,40 zł	1 668,20 zł	2 072,70 zł
3	Turbina - bl. chromoniklowa Podstawa - bl. chromoniklowa	THP...CHCH-B	1 266,50 zł	1 537,40 zł	1 940,00 zł

... - średnica dolotowa
ML - malowana w kolorze: RAL 9005 - czarny
inny kolor na zamówienie za dopłatą
Uwaga! Wymaga stosowania zasilacza i regulatora - patrz strona 8.

TURBOWENT HYBRYDOWY PLUS NA PODSTAWIE Z KOŁNIERZEM PN-EN12220



BIII

Lp	Wersje wykonania	Kod produktu	Średnica dolotowa			
			ø200	ø250	ø300	ø350
1	Turbina aluminiowa Podstawa - bl. chromoniklowa	THP...CHAL-BIII	1 156,70 zł	1 464,10 zł	1 874,10 zł	2 093,60 zł
2	Turbina aluminiowa malowana Podstawa - bl. chrom malowana	THP...ML-BIII	1 295,90 zł	1 668,60 zł	2 082,90 zł	2 349,30 zł
3	Turbina - bl. chromoniklowa Podstawa - bl. chromoniklowa	THP...CHCH-BIII	1 266,50 zł	1 537,40 zł	1 940,00 zł	2 162,50 zł

... - średnica dolotowa
ML - malowana w kolorze: RAL 9005 - czarny
inny kolor na zamówienie za dopłatą
Uwaga! Wymaga stosowania zasilacza i regulatora - patrz strona 8.

PRZYKŁADOWY SCHEMAT PODŁĄCZENIA NASAD OD Ø200 DO Ø350 W WERSJI THP-...

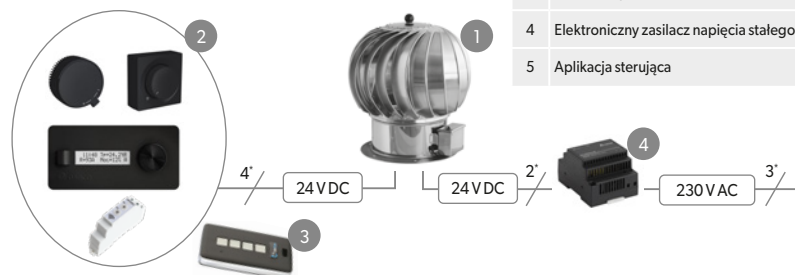

Lp	Nazwa	Kod produktu	Cena
1	Turbowent Hybrydowy PLUS	THP...	wg wersji
2	Elektroniczny regulator prędkości obrotowej	ERO-32MN-1-... ¹⁾	193,60 zł
		ERO-32MN-2-... ¹⁾	193,60 zł
		ERO-32AP-0	302,50 zł
		ERO-32WS-0 ²⁾	332,80 zł
3	Pilot do regulatora ERO-32WS-0	PRO	302,50 zł
4	Elektroniczny zasilacz napięcia stałego	EZN-060M-0	205,70 zł
5	Aplikacja sterująca	wBox	0,00 zł

¹⁾ ... - kolor: B- biały, CZ- czarny
²⁾ Sterowanie pilotem PRO lub darmową aplikacją wBOX
* ilość żył w przewodzie

**SCHEMAT PODŁĄCZENIA NASAD Ø150 DO Ø350 W WERSJI TH...-T, TH..., THP...
ZESTAWIENIE OSPRZĘTU DO ZASILANIA I STEROWANIA**

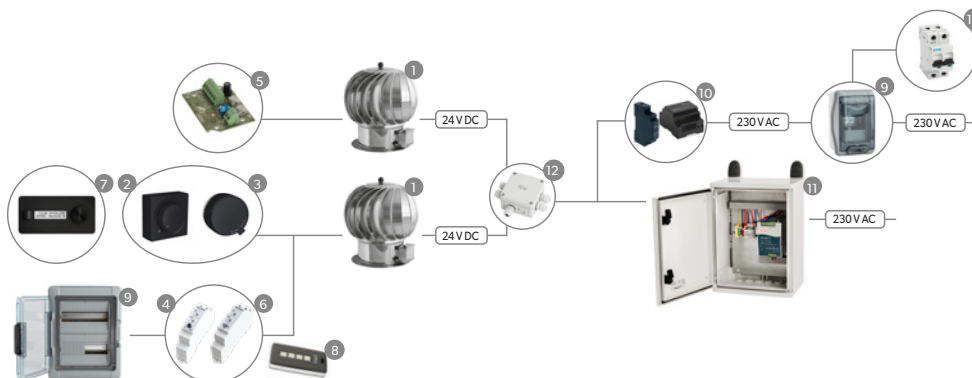

Lp	Nazwa	Kod produktu	Cena
1	Turbowent Hybrydowy 150-350 Tulipan Hybrydowy	TH... THP... TH...T	wg wersji

STEROWANIE

2	Elektroniczny regulator prędkości obrotowej	ERO-32MN-1-...	193,60 zł
3	Elektroniczny regulator prędkości obrotowej	ERO-32MN-2-...	193,60 zł
4	Elektroniczny regulator prędkości obrotowej wersja na szynę TS-35	ERO-32MS-0	166,40 zł
5	Elektroniczny regulator prędkości obrotowej zamontowany w puszcze nasady	ERO-31MW-0	166,40 zł
6	Elektroniczny regulator prędkości obrotowej WiFi (wymaga pobrania darmowej aplikacji sterującej: wBox)	ERO-32WS-0	332,80 zł
7	Elektroniczny regulator prędkości obrotowej	ERO-32AP-0	302,50 zł
8	Pilot do regulatora ERO-32WS-0	PRO	302,50 zł
9	Elektroniczna szafa regulacyjna, maks. ilość regulatorów: 3	ESR-03W-0	121,00 zł
	Elektroniczna szafa regulacyjna, maks. ilość regulatorów: 4	ESR-04W-0	326,70 zł
	Elektroniczna szafa regulacyjna, maks. ilość regulatorów: 6	ESR-06W-0	387,20 zł
	Elektroniczna szafa regulacyjna, maks. ilość regulatorów: 8	ESR-08W-0	411,40 zł
9	Elektroniczna szafa regulacyjna, maks. ilość regulatorów:12	ESR-12W-0	484,00 zł
	Elektroniczna szafa regulacyjna, maks. ilość regulatorów:24	ESR-24W-0	786,50 zł
	Elektroniczna szafa regulacyjna, maks. ilość regulatorów: 36	ESR-36W-0	1 028,50 zł
	Elektroniczna szafa regulacyjna, maks. ilość regulatorów: 54	ESR-54W-0	1 210,00 zł
	Elektroniczna szafa regulacyjna, maks. ilość regulatorów: 72	ESR-72W-0	1 633,50 zł

ZASILANIE

10	Elektroniczny zasilacz napięcia stałego o mocy nominalnej 10 W*	EZN-010M-0	121,00 zł
	Elektroniczny zasilacz napięcia stałego o mocy nominalnej 30 W*	EZN-030M-0	151,30 zł
	Elektroniczny zasilacz napięcia stałego o mocy nominalnej 60 W*	EZN-060M-0	205,70 zł
11	Elektroniczna szafa zasilająca o mocy przyłączeniowej 60 W	ESZ-060Z-0	1 936,00 zł
	Elektroniczna szafa zasilająca o mocy przyłączeniowej 120 W	ESZ-120Z-0	2 420,00 zł
	Elektroniczna szafa zasilająca o mocy przyłączeniowej 240 W	ESZ-240Z-0	2 904,00 zł
	Elektroniczna szafa zasilająca o mocy przyłączeniowej 480 W	ESZ-480Z-0	3 388,00 zł
12	Elektroniczny rozdzielacz zasilania	ERZ-06D-0	157,30 zł
13	Wyłącznik nadprądowy	CLS6-B4/1N	121,00 zł

* do zabudowy modułowej

**TURBOWENT HYBRYDOWY Z WBUDOWANYM
REGULATOREM OBROTÓW**



Lp	Nazwa	Kod produktu	Cena
1	Turbowent Hybrydowy	TH... / ERO-31MW-0	@
2	Turbowent Hybrydowy PLUS	THP... / ERO-31MW-0	@
3	Turbowent Hybrydowy Tulipan	TH...T / ERO-31MW-0	@

... - wersja wykonania nasady
@ - wycena na zapytanie

GENERATOR CIĄGU KOMINOWEGO



podstawa kwadratowa (otwierana)
PK



z kołnierzem zamykającym
ocieplenie (otwierana)
B-K

REGULATORY DO GENERATORA CIĄGU KOMINOWEGO SK1



1.



2.



3.



4.



5.



6.

GENERATOR CIĄGU KOMINOWEGO V

DARCO ventlab



podstawa kwadratowa (otwierana)
PK



z kołnierzem zamykającym
ocieplenie (otwierana)
B-K

REGULATORY DO GENERATORA CIĄGU KOMINOWEGO V SK1



1.



2.



3.



4.



5.



6.

Lp	Wersje wykonania	Kod produktu	Średnica dolotowa	
			ø150	ø200
1	Całość - bl. chromonikłowa	GCK...CH-PK	1 376,20 zł	1 522,60 zł
2	Całość - bl. chromonikłowa	GCK...CH-B-K	1 464,10 zł	1 610,50 zł
3	Całość - bl. chromonikłowa malowana proszkowo	GCK...CH-PK-ML	1 552,00 zł	1 742,30 zł
4	Całość - bl. chromonikłowa malowana proszkowo	GCK...CH-B-K-ML	1 639,80 zł	1 830,20 zł

... - średnica dolotowa
ML - malowana w kolorze: RAL 9005 - czarny

Lp	Wersje wykonania	Kod produktu	Cena
1	Regulator P - podtynkowy, N - natynkowy	RO-P RO-N	239,60 zł
2	Regulator wersja podtynkowa	RO-200	130,50 zł
3	Regulator	RO-DSS2	568,70 zł
4	Radiowy odbiornik na szynę TH35	ROM-01	217,80 zł
5	Radiowy odbiornik dopuszkowy ø60mm	ROP-01	169,40 zł
6	Pilot	P-257/2	96,80 zł

Lp	Wersje wykonania	Kod produktu	Średnica dolotowa	
			ø150	ø200
1	Całość - bl. chromonikłowa	GCKV...CH-PK	1 916,60 zł	2 049,70 zł
2	Całość - bl. chromonikłowa	GCKV...CH-B-K	1 996,50 zł	2 129,60 zł
3	Całość - bl. chromonikłowa malowana proszkowo	GCKV...CH-PK-ML	2 076,40 zł	2 249,40 zł
4	Całość - bl. chromonikłowa malowana proszkowo	GCKV...CH-B-K-ML	2 156,20 zł	2 329,30 zł

... - średnica dolotowa
ML - malowana w kolorze: RAL 9005 - czarny

Lp	Wersje wykonania	Kod produktu	Cena
1	Elektroniczny regulator prędkości obrotowej *	ERO-32MN-1-...	193,60 zł
2	Elektroniczny regulator prędkości obrotowej *	ERO-32MN-2-...	193,60 zł
3	Regulator	ERO-32MS-O	166,40 zł
4	Regulator WiFi	ERO-32WS-O	332,80 zł
5	Regulator **	ERO-32AP-O	302,50 zł
6	Pilot do ERO-32WS-O	PRO	302,50 zł
7	Aplikacja sterująca	wBox	0,00 zł

* Regulator umożliwia montaż zarówno pod jak i natynkowy.
** Możliwe wykonanie w innym kolorze - o szczegóły pytaj Opiekuna Handlowego.
... - kolor: B- biały, CZ- czarny

DASZEK DO GENERATORÓW CIĄGU

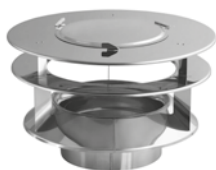

Lp	Wersje wykonania	Kod produktu	Średnica dolotowa	
			ø150	ø200
1	Całość - bl. chromoniklowa	DA-GCK...CH	366,10 zł	512,50 zł
2	Całość - bl. chromoniklowa malowana proszkowo	DA-GCK...CH-ML	556,40 zł	673,50 zł

... - średnica dolotowa
 ML - malowana w kolorze: RAL 9005 - czarny
UWAGA!
 Daszek montowany jest do odpowiedniego generatora za pomocą dołączonej w zestawie opaski

ADAPTOR REDUKCYJNY



Lp	Wersje wykonania	Kod produktu	Średnica / Średnica dolotowa						
			ø150/120	ø150/130	ø150/150	ø200/160	ø200/180	ø200/200	ø200/300
1	Całość - bl. chromoniklowa	ZTD.../...CH-GCK	263,60 zł	263,60 zł	263,60 zł	332,80 zł	332,80 zł	332,80 zł	332,80 zł

... - średnica dolotowa
 Materiał: gr. 1.0 / 0.5 mm gat: 1.4404/1.4301

REDUKCJA DWUŚCIENNA



Lp	Wersje wykonania	Kod produktu	Średnica dolotowa	
			ø150/130	ø200/180
1	Całość - bl. chromoniklowa	RDD.../...CH-GCK	287,50 zł	420,60 zł

... - średnica dolotowa
 Materiał: gr. 1.0 / 0.5 mm gat: 1.4404/1.4301

ADAPTOR, PODSTAWA

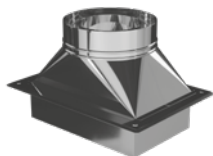
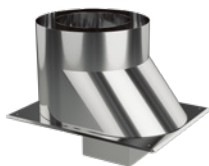

Lp	Wersje wykonania	Kod produktu	Średnica dolotowa	
			ø150/130	ø200/180
1	Całość - bl. chromoniklowa	BUT...CH-GCK	na zamówienie Klienta ¹⁾	
2	Całość - bl. chromoniklowa	PKR140x270/200-CH-GCK	472,60 zł	
3	Całość - bl. chromoniklowa	PKR200x200/200-CH-GCK	423,30 zł	

... - średnica dolotowa
 Materiał: gr. 1.0 / 0.5 mm gat: 1.4404/1.4301

¹⁾ Adaptor "But" stosowany jest przy zabudowie kominów systemowych
 więcej informacji - katalog "Nasady kominowe"

1.
Adaptor „But” do kominów systemowych

2. 3.
Podstawa PKR-GCK

ADAPTOR DO KOMINÓW



Lp	Wersje wykonania	Kod produktu	Średnica dolotowa					
			ø150/130	ø150/150	ø150/160	ø200/180	ø200/200	ø200/250
1	Całość - bl. chromoniklowa	PRT.../...CH/0,35-ZTD-GCK	524,40 zł	461,90 zł	501,80 zł	642,80 zł	563,00 zł	701,50 zł

... - średnica dolotowa
 Materiał: gr. 1.0 / 0.5 mm gat: 1.4404/1.4301

ADAPTOR DO KOMINÓW CERAMICZNYCH



Lp	Wersje wykonania	Kod produktu	Średnica dolotowa	
			ø150	ø200
1	Całość - bl. chromoniklowa	PRTD.../...CH-GCK	698,80 zł	768,70 zł

... - średnica dolotowa
 Materiał: 1.4301

TURBOWENT PODSTAWA KWADRATOWA - STANDARD



PK

Lp	Wersje wykonania	Kod produktu	Średnica dolotowa						
			ø150	ø200	ø250	ø300	ø350		
1	Turbina aluminiowa Podstawa - bl. ocynkowana	TU...OCAL-PK	292,10 zł	318,60 zł	426,30 zł	487,70 zł	531,10 zł		
2	Turbina aluminiowa Podstawa - bl. chromoniklowa	TU...CHAL-PK	386,40 zł	443,60 zł	579,80 zł	664,60 zł	729,20 zł		
3	Turbina aluminiowa malowana Podstawa - bl. mal. proszkowo	TU...ML-PK	359,20 zł	411,00 zł	542,20 zł	627,60 zł	684,90 zł		
4	Turbina chromoniklowa Podstawa - bl. chromoniklowa	TU...CHCH-PK	458,30 zł	553,40 zł	653,10 zł	730,60 zł	798,10 zł		
						otwierana		stała	

... - średnica dolotowa

ML - malowana w kolorze: RAL9005 - czarny
inny kolor na zamówienie

UWAGA! Podstawy otwierane dostępne tylko dla średnic ø150 do ø250

TURBOWENT PODSTAWA RUROWA (OTWIERANA)



B

Lp	Wersje wykonania	Kod produktu	Średnica dolotowa			
			ø150	ø200	ø250	ø300
1	Turbina aluminiowa Dolot-bl. ocynkowana	TU...OCAL-B	292,10 zł	318,60 zł	426,30 zł	487,70 zł
2	Turbina aluminiowa Dolot-bl. chromoniklowa	TU...CHAL-B	386,40 zł	443,60 zł	579,80 zł	664,60 zł
3	Turbina aluminiowa malowana Dolot-bl. mal. proszkowo	TU...ML-B	359,20 zł	411,00 zł	542,20 zł	627,60 zł
4	Turbina chromoniklowa Dolot-bl. chromoniklowa	TU...CHCH-B	458,30 zł	553,40 zł	653,10 zł	730,60 zł

... - średnica dolotowa

ML - malowana w kolorze: RAL9005 - czarny
inny kolor na zamówienie

TURBOWENT PODSTAWA RUROWA (NIEOTWIERANA)



BS

Lp	Wersje wykonania	Kod produktu	Średnica dolotowa						
			ø150	ø200	ø250	ø300	ø350	ø400	ø500
1	Turbina aluminiowa Dolot-bl. ocynkowana	TU...OCAL-B-S	273,90 zł	296,30 zł	391,30 zł	454,20 zł	496,10 zł	1 054,90 zł	1 117,70 zł
2	Turbina aluminiowa Dolot-bl. chromoniklowa	TU...CHAL-B-S	354,30 zł	396,80 zł	528,60 zł	622,30 zł	686,70 zł	1 261,30 zł	1 356,20 zł
3	Turbina aluminiowa malowana Dolot-bl. mal. proszkowo	TU...ML-B-S	332,60 zł	377,40 zł	500,40 zł	589,70 zł	647,10 zł	-	-
4	Turbina chromoniklowa Dolot-bl. chromoniklowa	TU...CHCH-B-S	426,00 zł	506,70 zł	601,70 zł	688,20 zł	755,50 zł	1 477,10 zł	1 657,80 zł

... - średnica dolotowa

ML - malowana w kolorze: RAL 9005 - czarny
inny kolor na zamówienie

TURBOWENT PODSTAWA WCISKANA (OTWIERANA)



PTU

Lp	Wersje wykonania	Kod produktu	Średnica dolotowa			
			ø150	ø200	ø250	ø300
1	Turbina aluminiowa Dolot-bl. ocynkowana	TU...OCAL-PTU	310,20 zł	341,00 zł	461,20 zł	521,30 zł
2	Turbina aluminiowa Dolot-bl. chromoniklowa	TU...CHAL-PTU	418,80 zł	490,50 zł	631,10 zł	707,10 zł
3	Turbina aluminiowa malowana Dolot-bl. mal. proszkowo	TU...ML-PTU	385,80 zł	444,40 zł	584,20 zł	665,30 zł
4	Turbina chromoniklowa Dolot-bl. chromoniklowa	TU...CHCH-PTU	490,50 zł	600,30 zł	704,20 zł	773,10 zł

... - średnica dolotowa

ML - malowana w kolorze: RAL9005 - czarny
inny kolor na zamówienie

**TURBOWENT PODSTAWA WCISKANA
(NIEOTWIERANA)**



PT

Lp	Wersje wykonania	Kod produktu	Średnica dołotowa				
			ø150	ø200	ø250	ø300	ø350
1	Turbina aluminiowa Dolot-bl. ocynkowana	TU...OCAL-PT	292,10 zł	318,60 zł	426,30 zł	487,70 zł	531,10 zł
2	Turbina aluminiowa Dolot-bl. chromoniklowa	TU...CHAL-PT	386,40 zł	443,60 zł	579,80 zł	664,60 zł	729,20 zł
3	Turbina aluminiowa malowana Dolot-bl. mal. proszkowo	TU...ML-PT	359,20 zł	411,00 zł	542,20 zł	627,60 zł	684,90 zł
4	Turbina chromoniklowa Dolot-bl. chromoniklowa	TU...CHCH-PT	458,30 zł	553,40 zł	653,10 zł	730,60 zł	798,10 zł

... - średnica dołotowa
ML - malowana w kolorze: RAL9005 - czarny
inny kolor na zamówienie

**TURBOWENT PODSTAWA
NASTAWNA 0 - 45°**



N

Lp	Wersje wykonania	Kod produktu	Średnica dołotowa						
			ø150	ø200	ø250	ø300	ø350	ø400	ø500
1	Turbina aluminiowa Dolot-bl. ocynkowana	TU...OCAL-N	325,60 zł	353,50 zł	450,00 zł	542,20 zł	587,00 zł	1 183,50 zł	1 275,50 zł
2	Turbina aluminiowa Dolot-bl. chromoniklowa	TU...CHAL-N	427,50 zł	477,40 zł	620,70 zł	733,50 zł	790,60 zł	1 686,70 zł	1 859,80 zł
3	Turbina aluminiowa malowana Dolot-bl. mal. proszkowo	TU...ML-N	406,70 zł	455,60 zł	573,10 zł	694,50 zł	747,70 zł	-	-
4	Turbina chromoniklowa Dolot-bl. chromoniklowa	TU...CHCH-N	497,80 zł	588,50 zł	694,00 zł	798,10 zł	859,40 zł	1 907,50 zł	2 160,40 zł
		Wersja	podstawa kwadratowa			podstawa z kryzą			

... - średnica dołotowa
ML - malowana w kolorze: RAL9005 - czarny
inny kolor na zamówienie

**TURBOWENT Z KOŁNIERZEM
PN-EN12220**



BIII

Lp	Wersje wykonania	Kod produktu	Średnica dołotowa						
			ø150	ø200	ø250	ø300	ø350	ø400	ø500
1	Turbina aluminiowa Podstawa - bl. ocynkowana	TU...OCAL-BIII	303,30 zł	329,90 zł	433,30 zł	493,40 zł	539,40 zł	1 105,90 zł	1 164,50 zł
2	Turbina aluminiowa Podstawa - bl. chromoniklowa	TU...CHAL-BIII	402,70 zł	451,00 zł	591,50 zł	726,20 zł	781,80 zł	1 377,60 zł	1 530,70 zł
3	Turbina chromoniklowa Podstawa - bl. chromoniklowa	TU...CHCH-BIII	458,30 zł	559,20 zł	664,60 zł	768,70 zł	850,60 zł	1 598,60 zł	1 840,30 zł
4	Turbina aluminiowa malowana Dolot-bl. mal. proszkowo	TU...ML-BIII	366,20 zł	421,90 zł	547,90 zł	631,70 zł	693,20 zł	-	-

... - średnica dołotowa
ML - malowana w kolorze: RAL 9005 - czarny
inny kolor na zamówienie

**TURBOWENT TULIPAN - WERSJA STANDARD
(DO PUSTAKÓW TYPU P)**



PT

Lp	Wersje wykonania	Kod produktu	Średnica dolotowa
			ø150
1	Turbina aluminiowa Podstawa - bl. ocynkowana	TU...OCAL-T-PT	278,10 zł
2	Turbina aluminiowa Podstawa - bl. chromoniklowa	TU...CHAL-T-PT	336,70 zł
3	Turbina aluminiowa malowana Podstawa - bl. malowana proszkowo	TU...MLT-PT	314,50 zł
4	Turbina chromoniklowa Podstawa - bl. chromoniklowa	TU...CHCH-T-PT	377,70 zł

... - średnica dolotowa

ML - malowana w kolorze: RAL9005 - czarny
inny kolor na zamówienie

**TURBOWENT TULIPAN PODSTAWA REDUKCYJNA
140X140**



PKR

Lp	Wersje wykonania	Kod produktu	Średnica dolotowa
			ø150
1	Turbina aluminiowa Podstawa - bl. ocynkowana	TU...OCAL-T-PKR	368,90 zł
2	Turbina aluminiowa Podstawa - bl. chromoniklowa	TU...CHAL-T-PKR	446,60 zł
3	Turbina aluminiowa malowana Podstawa - bl. malowana proszkowo	TU...MLT-PKR	399,60 zł
4	Turbina chromoniklowa Podstawa - bl. chromoniklowa	TU...CHCH-T-PKR	487,50 zł

... - średnica dolotowa

ML - malowana w kolorze: RAL9005 - czarny
inny kolor na zamówienie

**TURBOWENT TULIPAN PODSTAWA
KWADRATOWA**



PK

Lp	Wersje wykonania	Kod produktu	Średnica dolotowa
			ø150
1	Turbina aluminiowa Podstawa - bl. ocynkowana	TU...OCAL-T-PK	278,10 zł
2	Turbina aluminiowa Podstawa - bl. chromoniklowa	TU...CHAL-T-PK	336,70 zł
3	Turbina aluminiowa malowana Podstawa - bl. malowana proszkowo	TU...MLT-PK	314,50 zł
4	Turbina chromoniklowa Podstawa - bl. chromoniklowa	TU...CHCH-T-PK	377,70 zł

... - średnica dolotowa

ML - malowana w kolorze: RAL9005 - czarny
inny kolor na zamówienie

**TURBOWENT TULIPAN PODSTAWA RUROWA
(OTWIERANA)**



B

Lp	Wersje wykonania	Kod produktu	Średnica dolotowa
			ø150
1	Turbina aluminiowa Podstawa - bl. ocynkowana	TU...OCAL-T-B	278,10 zł
2	Turbina aluminiowa Podstawa - bl. chromoniklowa	TU...CHAL-T-B	336,70 zł
3	Turbina aluminiowa malowana Podstawa - bl. malowana proszkowo	TU...MLT-B	314,50 zł
4	Turbina chromoniklowa Podstawa - bl. chromoniklowa	TU...CHCH-T-B	377,70 zł

... - średnica dolotowa

ML - malowana w kolorze: RAL9005 - czarny
inny kolor na zamówienie

**TURBOWENT TULIPAN PODSTAWA RUROWA
(NIEOTWIERANA)**



B-S

Lp	Wersje wykonania	Kod produktu	Średnica dolotowa
			ø150
1	Turbina aluminiowa Podstawa - bl. ocynkowana	TU...OCAL-T-B-S	258,60 zł
2	Turbina aluminiowa Podstawa - bl. chromoniklowa	TU...CHAL-T-B-S	301,60 zł
3	Turbina aluminiowa malowana Podstawa - bl. malowana proszkowo	TU...ML-T-B-S	285,10 zł
4	Turbina chromoniklowa Podstawa - bl. chromoniklowa	TU...CHCH-T-B-S	342,50 zł

... - średnica dolotowa

ML - malowana w kolorze: RAL 9005 - czarny
inny kolor na zamówienie

REDUKCJA PODSTAWA RUROWA



Lp	Wersje wykonania	Kod produktu	Średnica dolotowa					
			ø100	ø110	ø120	ø125	ø130	ø140
1	Błacha ocynkowana 0,7 mm	WN-RD+150/-...-OC7-TU	47,40 zł	47,40 zł	47,40 zł	47,40 zł	47,40 zł	47,40 zł
2	Błacha chromoniklowa 1.4301 0,6 mm	WN-RD+150/-...-X6-TU	68,90 zł	68,90 zł	68,90 zł	68,90 zł	68,90 zł	68,90 zł

... - średnica

+ kielich

TULIPAN PODSTAWA KWADRATOWA PK



PK

Lp	Wersje wykonania	Kod produktu	Średnica dolotowa			
			ø150	ø200	ø250	ø300
1	Turbina chromonikłowa Podstawa chromonikłowa Malowana na kolor czarny	TUV-...MLCH-T-PK	462,00 zł	594,00 zł	737,00 zł	924,00 zł

... - średnica dolotowa

TULIPAN WERSJA STANDARD PT



PT

Lp	Wersje wykonania	Kod produktu	Średnica dolotowa			
			ø150	ø200	ø250	ø300
1	Turbina chromonikłowa Podstawa chromonikłowa Malowana na kolor czarny	TUV-...MLCH-T-PT	462,00 zł	594,00 zł	737,00 zł	924,00 zł

... - średnica dolotowa

TULIPAN PODSTAWA WCISKANA OTWIERANA PTU



PTU

Lp	Wersje wykonania	Kod produktu	Średnica dolotowa			
			ø150	ø200	ø250	ø300
1	Turbina chromonikłowa Podstawa chromonikłowa Malowana na kolor czarny	TUV-...MLCH-T-PTU	495,00 zł	638,00 zł	792,00 zł	979,00 zł

... - średnica dolotowa

TULIPAN PODSTAWA RUROWA OTWIERANA B



B

Lp	Wersje wykonania	Kod produktu	Średnica dolotowa			
			ø150	ø200	ø250	ø300
1	Turbina chromonikłowa Podstawa chromonikłowa Malowana na kolor czarny	TUV-...MLCH-T-B	462,00 zł	594,00 zł	737,00 zł	924,00 zł

... - średnica dolotowa

**TULIPAN PODSTAWA RUROWA
NIEOTWIERANA B-S**

B-S

Lp	Wersje wykonania	Kod produktu	Średnica dolotowa			
			ø150	ø200	ø250	ø300
1	Turbina chromonikłowa Podstawa chromonikłowa Malowana na kolor czarny	TUV-...MLCH-T-B-S	429,00 zł	550,00 zł	682,00 zł	880,00 zł

... - średnica dolotowa

TULIPAN PODSTAWA Z KOŁNIERZEM BIII

BIII

Lp	Wersje wykonania	Kod produktu	Średnica dolotowa			
			ø150	ø200	ø250	ø300
1	Turbina chromonikłowa Podstawa chromonikłowa Malowana na kolor czarny	TUV-...MLCH-T-BIII	462,00 zł	594,00 zł	737,00 zł	924,00 zł

... - średnica dolotowa

TULIPAN PODSTAWA ROZBIERALNA R

R

Lp	Wersje wykonania	Kod produktu	Średnica dolotowa			
			ø150	ø200	ø250	ø300
1	Turbina chromonikłowa Podstawa chromonikłowa Malowana na kolor czarny	TUV-...MLCH-T-R	429,00 zł	550,00 zł	693,00 zł	880,00 zł

... - średnica dolotowa

**TULIPAN PODSTAWA Z KOŁNIERZEM
ZAMYKAJĄCA OCIEPLENIE B-K**

B-K

Lp	Wersje wykonania	Kod produktu	Średnica dolotowa			
			ø150	ø200	ø250	ø300
1	Turbina chromonikłowa Podstawa chromonikłowa Malowana na kolor czarny	TUV-...MLCH-T-B-K	484,00 zł	616,00 zł	770,00 zł	990,00 zł

... - średnica dolotowa

**TULIPAN PODSTAWA Z KOŁNIERZEM
ZAMYKAJĄCA OCIEPLENIE OTWIERANA B-K-U**

B-K-U

Lp	Wersje wykonania	Kod produktu	Średnica dolotowa			
			ø150	ø200	ø250	ø300
1	Turbina chromonikłowa Podstawa chromonikłowa Malowana na kolor czarny	TUV-...MLCH-T-B-K-U	517,00 zł	660,00 zł	825,00 zł	1034,00 zł

... - średnica dolotowa

**TURBOWENT Z ZEWNĘTRZNYM
ŁOŻYSKOWANIEM PODSTAWA KWADRATOWA -
STANDARD (OTWIERANA)**



PK

Lp	Wersje wykonania	Kod produktu	Średnica dolotowa		
			ø150	ø200	ø250
1	Turbina chromoniklowa Podstawa - bl. chromoniklowa	TUZ...CHCH-PK	553,70 zł	677,50 zł	811,90 zł
2	Turbina chromoniklowa Podstawa - bl. chromoniklowa całość malowana proszkowo	TUZ...CHCH-PK-ML	655,60 zł	812,00 zł	979,80 zł

... - średnica dolotowa
ML - malowana proszkowo RAL 9005 - czarny

**TURBOWENT Z ZEWNĘTRZNYM
ŁOŻYSKOWANIEM PODSTAWA RUROWA
(OTWIERANA)**



B

Lp	Wersje wykonania	Kod produktu	Średnica dolotowa		
			ø150	ø200	ø250
1	Turbina chromoniklowa Podstawa - bl. chromoniklowa	TUZ...CHCH-B	553,70 zł	677,50 zł	811,90 zł
2	Turbina chromoniklowa Podstawa - bl. chromoniklowa całość malowana proszkowo	TUZ...CHCH-B-ML	655,60 zł	812,00 zł	979,80 zł

... - średnica dolotowa
ML - malowana proszkowo RAL 9005 - czarny

**TURBOWENT Z ZEWNĘTRZNYM
ŁOŻYSKOWANIEM PODSTAWA WCISKANA
(OTWIERANA)**



PTU

Lp	Wersje wykonania	Kod produktu	Średnica dolotowa		
			ø150	ø200	ø250
1	Turbina chromoniklowa Podstawa - bl. chromoniklowa	TUZ...CHCH-PTU	588,30 zł	726,80 zł	863,80 zł
2	Turbina chromoniklowa Podstawa - bl. chromoniklowa całość malowana proszkowo	TUZ...CHCH-PTU-ML	701,60 zł	876,30 zł	1041,30 zł

... - średnica dolotowa
ML - malowana proszkowo RAL 9005 - czarny

**ROTOWENT PODSTAWA
KWADRATOWA STANDARD**

PK

Lp	Wersje wykonania	Kod produktu	Średnica dolotowa					
			ø150	ø200	ø250	ø300	ø350	ø400
1	Kolpak - bl. ocynkowana Podstawa - bl. czarna cynkowa	RO...OCOC-PK	155,80 zł	169,40 zł	193,60 zł	226,90 zł	294,90 zł	364,50 zł
2	Kolpak - bl. chromoniklowa Podstawa - bl. czarna cynkowa	RO...OCCH-PK	230,20 zł	259,20 zł	300,40 zł	361,50 zł	448,10 zł	553,40 zł
3	Kolpak - bl. chromoniklowa Podstawa - bl. chromoniklowa	RO...CHCH-PK	296,80 zł	355,40 zł	384,70 zł	455,20 zł	516,50 zł	684,10 zł
4	Kolpak - bl. chromoniklowa 1.4404 Podstawa - bl. chromoniklowa	RO...CH-PK	312,80 zł	378,00 zł	412,60 zł	487,20 zł	553,70 zł	729,40 zł

... - średnica dolotowa

UWAGA! Podstawy otwierane dostępne tylko dla średnic ø150 do ø250

ROTOWENT PODSTAWA RUROWA WCISKANA

PT

Lp	Wersje wykonania	Kod produktu	Średnica dolotowa			
			ø150	ø200	ø250	ø300
1	Kolpak - bl. ocynkowana Podstawa - bl. czarna cynkowa	RO...OCOC-PT	155,80 zł	169,40 zł	193,60 zł	242,00 zł
2	Kolpak - bl. chromoniklowa Podstawa - bl. czarna cynkowa	RO...OCCH-PT	230,20 zł	259,20 zł	300,40 zł	361,50 zł
3	Kolpak - bl. chromoniklowa Podstawa - bl. chromoniklowa	RO...CHCH-PT	296,80 zł	355,40 zł	384,70 zł	449,90 zł
4	Kolpak - bl. chromoniklowa 1.4404 Podstawa - bl. chromoniklowa	RO...CH-PT	312,80 zł	378,00 zł	412,60 zł	481,80 zł

... - średnica dolotowa

**ROTOWENT PODSTAWA RUROWA WCISKANA
(OTWIERANA)**

PTU

Lp	Wersje wykonania	Kod produktu	Średnica dolotowa			
			ø150	ø200	ø250	ø300
1	Kolpak - bl. ocynkowana Podstawa - bl. czarna cynkowa	RO...OCOC-PTU	177,00 zł	195,10 zł	225,40 zł	279,80 zł
2	Kolpak - bl. chromoniklowa Podstawa - bl. czarna cynkowa	RO...OCCH-PTU	251,70 zł	285,20 zł	332,40 zł	402,50 zł
3	Kolpak - bl. chromoniklowa Podstawa - bl. chromoniklowa	RO...CHCH-PTU	328,80 zł	403,30 zł	437,90 zł	509,70 zł
4	Kolpak - bl. chromoniklowa 1.4404 Podstawa - bl. chromoniklowa	RO...CH-PTU	344,70 zł	425,90 zł	465,90 zł	541,80 zł

... - średnica dolotowa

ROTOWENT PODSTAWA RUROWA (OTWIERANA)

B

Lp	Wersje wykonania	Kod produktu	Średnica dolotowa			
			ø150	ø200	ø250	ø300
1	Kolpak - bl. ocynkowana Podstawa - bl. czarna cynkowa	RO...OCOC-B	155,80 zł	169,40 zł	193,60 zł	242,00 zł
2	Kolpak - bl. chromoniklowa Podstawa - bl. czarna cynkowa	RO...OCCH-B	230,20 zł	259,20 zł	300,40 zł	361,50 zł
3	Kolpak - bl. chromoniklowa Podstawa - bl. chromoniklowa	RO...CHCH-B	296,80 zł	355,40 zł	384,70 zł	449,90 zł
4	Kolpak - bl. chromoniklowa 1.4404 Podstawa - bl. chromoniklowa	RO...CH-B	312,80 zł	378,00 zł	412,60 zł	481,80 zł

... - średnica dolotowa

**ROTOWENT PODSTAWA RUROWA
(NIEOTWIERANA)**

B-S

Lp	Wersje wykonania	Kod produktu	Średnica dolotowa					
			ø150	ø200	ø250	ø300	ø350	ø400
1	Kolpak - bl. ocynkowana Podstawa - bl. czarna cynkowa	RO...OCOC-B-S	134,60 zł	145,20 zł	161,80 zł	204,20 zł	263,20 zł	319,10 zł
2	Kolpak - bl. chromoniklowa Podstawa - bl. czarna cynkowa	RO...OCCH-B-S	209,00 zł	233,30 zł	268,40 zł	324,70 zł	396,40 zł	483,50 zł
3	Kolpak - bl. chromoniklowa Podstawa - bl. chromoniklowa	RO...CHCH-B-S	264,90 zł	307,50 zł	331,40 zł	390,00 zł	461,90 zł	593,70 zł
4	Kolpak - bl. chromoniklowa 1.4404 Podstawa - bl. chromoniklowa	RO...CH-B-S	280,80 zł	330,10 zł	359,40 zł	422,00 zł	499,20 zł	638,90 zł

... - średnica dolotowa

STATECZNIK DO NASADY ROTOWENT DRAGON



Płomień



Skrzydło

Lp	Wersje wykonania	Kod produktu	Średnica dolotowa	
			ø150	ø200
1	Statecznik - bl. chromoniklowa	DR-ST-...-...	16,10 zł	20,50 zł
2	Statecznik - bl. chromoniklowa malowana	DR-ST-...-...-ML	22,70 zł	26,60 zł

... - średnica dolotowa, wersja statecznika
ML - malowana proszkowo RAL 9005 - czarny

ROTOWENT DRAGON PODSTAWA KWADRATOWA (OTWIERANA)



PK

Lp	Wersje wykonania	Kod produktu	Średnica dolotowa				
			ø150	ø180	ø200	ø250	ø300
1	Kołpak - bl. chromoniklowa 1.4404 Podstawa - bl. chromoniklowa	RO...CH-DR-PK	380,70 zł	439,20 zł	439,20 zł	483,10 zł	571,00 zł
2	Kołpak - bl. chromoniklowa 1.4404 malowana Podstawa - bl. chromoniklowa malowana	RO...CH-DR-PK-ML	468,50 zł	541,80 zł	541,80 zł	629,50 zł	746,70 zł

... - średnica dolotowa
ML - malowana proszkowo RAL 9005 - czarny

UWAGA! Podstawy otwierane dostępne tylko dla średnic ø150 do ø250.
W komplecie statecznik - skrzydło.

ROTOWENT DRAGON PODSTAWA RUROWA (OTWIERANA)



B

Lp	Wersje wykonania	Kod produktu	Średnica dolotowa					
			ø150	ø150/160	ø180	ø200	ø250	ø300
1	Kołpak - bl. chromoniklowa 1.4404 Podstawa - bl. chromoniklowa	RO...CH-DR-B	380,70 zł	468,50 zł	439,20 zł	439,20 zł	483,10 zł	571,00 zł
2	Kołpak - bl. chromoniklowa 1.4404 malowana Podstawa - bl. chromoniklowa malowana	RO...CH-DR-B-ML	468,50 zł	571,00 zł	541,80 zł	541,80 zł	629,50 zł	746,70 zł

... - średnica dolotowa
ML - malowana proszkowo RAL 9005 - czarny

UWAGA! W komplecie statecznik - skrzydło.

ROTOWENT DRAGON PODSTAWA WCISKANA



PT

Lp	Wersje wykonania	Kod produktu	Średnica dolotowa					
			ø150	ø150/160	ø180	ø200	ø250	ø300
1	Kołpak - bl. chromoniklowa 1.4404 Podstawa - bl. chromoniklowa	RO...CH-DR-PT	380,70 zł	468,50 zł	439,20 zł	439,20 zł	483,10 zł	571,00 zł
2	Kołpak - bl. chromoniklowa 1.4404 malowana Podstawa - bl. chromoniklowa malowana	RO...CH-DR-PT-ML	468,50 zł	571,00 zł	541,80 zł	541,80 zł	629,50 zł	746,70 zł
3	Kołpak - bl. chromoniklowa 1.4404 Podstawa - bl. chromoniklowa	RO...CH-DR-PT/STAB*	-	-	527,10 zł	527,10 zł	-	-

... - średnica dolotowa
ML - malowana proszkowo RAL 9005 - czarny
* podstawa dedykowana do kominów STABIL firmy SCHIEDEL

UWAGA! W komplecie statecznik - skrzydło.

ROTOWENT DRAGON PODSTAWA WCISKANA (OTWIERANA)



PTU

Lp	Wersje wykonania	Kod produktu	Średnica dolotowa					
			ø150	ø150/160	ø180	ø200	ø250	ø300
1	Kołpak - bl. chromoniklowa 1.4404 Podstawa - bl. chromoniklowa	RO...CH-DR-PTU	412,80 zł	500,70 zł	486,10 zł	486,10 zł	534,50 zł	635,40 zł
2	Kołpak - bl. chromoniklowa 1.4404 malowana Podstawa - bl. chromoniklowa malowana	RO...CH-DR-PTU-ML	518,00 zł	622,90 zł	609,00 zł	609,00 zł	724,80 zł	854,50 zł
3	Kołpak - bl. kominowa 1.4404 Podstawa - bl. chromoniklowa	RO...CH-DR-PTU/STAB*	-	-	573,90 zł	573,90 zł	-	-

... - średnica dolotowa
ML - malowana proszkowo RAL 9005 - czarny
* podstawa dedykowana do kominów STABIL firmy SCHIEDEL

UWAGA! W komplecie statecznik - skrzydło.

**ROTOWENT SWING PODSTAWA KWADRATOWA
(OTWIERANA)**



PK

Lp	Wersje wykonania	Kod produktu	Średnica dolotowa		
			ø150	ø180	ø200
1	Kolpak - bl. chromoniklowa Podstawa - bl. chromoniklowa	RO... CHCH-SW-PK	250,50 zł	292,30 zł	334,00 zł

... - średnica dolotowa

**ROTOWENT SWING PODSTAWA RUROWA
(OTWIERANA)**



B

Lp	Wersje wykonania	Kod produktu	Średnica dolotowa		
			ø150	ø180	ø200
1	Kolpak - bl. chromoniklowa Podstawa - bl. chromoniklowa	RO... CHCH-SW-B	250,50 zł	292,30 zł	334,00 zł

... - średnica dolotowa

**TURBOWENT BEZ PODSTAWY Z KOŁNIERZEM
ZAMYKAJĄCYM OCIEPLENIE WERSJE:
NIEOTWIERANA I OTWIERANA**



B-K

B-K-U

**TURBOWENT TULIPAN BEZ PODSTAWY
Z KOŁNIERZEM ZAMYKAJĄCYM OCIEPLENIE
WERSJE: NIEOTWIERANA I OTWIERANA**



B-K

B-K-U

**ROTOWENT BEZ PODSTAWY Z KOŁNIERZEM
ZAMYKAJĄCYM OCIEPLENIE WERSJE:
NIEOTWIERANA I OTWIERANA**



B-K

B-K-U

**ROTOWENT DRAGON BEZ PODSTAWY
Z KOŁNIERZEM ZAMYKAJĄCYM OCIEPLENIE
WERSJE: NIEOTWIERANA I OTWIERANA**



B-K

B-K-U

Lp	Wersje wykonania	Kod produktu	Średnica dolotowa			
			ø150	ø200	ø250	ø300
1	Turbina - aluminiowa Podstawa - bl. ocynkowana	TU...OCAL-B-K	300,40 zł	325,60 zł	431,90 zł	501,70 zł
2	Turbina - aluminiowa Podstawa - bl. chromoniklowa	TU...CHAL-B-K	405,60 zł	462,70 zł	616,30 zł	726,20 zł
3	Turbina - bl. chromoniklowa Podstawa - bl. chromoniklowa	TU...CHCH-B-K	478,80 zł	572,40 zł	689,60 zł	793,50 zł
4	Turbina - aluminiowa Podstawa - bl. ocynkowana	TU...OCAL-B-K-U	318,60 zł	348,00 zł	466,80 zł	535,30 zł
5	Turbina - aluminiowa Podstawa - bl. chromoniklowa	TU...CHAL-B-K-U	437,80 zł	508,10 zł	667,70 zł	768,70 zł
6	Turbina - bl. chromoniklowa Podstawa - bl. chromoniklowa	TU...CHCH-B-K-U	511,00 zł	617,90 zł	740,90 zł	836,00 zł

... - średnica dolotowa

Lp	Wersje wykonania	Kod produktu	Średnica dolotowa
			ø150
1	Turbina - aluminiowa Podstawa - bl. ocynkowana	TU...OCAL-T-B-K	286,60 zł
2	Turbina - aluminiowa Podstawa - bl. chromoniklowa	TU...CHAL-T-B-K	361,70 zł
3	Turbina - bl. chromoniklowa Podstawa - bl. chromoniklowa	TU...CHCH-T-B-K	405,60 zł
4	Turbina - aluminiowa Podstawa - bl. ocynkowana	TU...OCAL-T-B-K-U	306,00 zł
5	Turbina - aluminiowa Podstawa - bl. chromoniklowa	TU...CHAL-T-B-K-U	396,80 zł
6	Turbina - bl. chromoniklowa Podstawa - bl. chromoniklowa	TU...CHCH-T-B-K-U	440,70 zł

... - średnica dolotowa

Lp	Wersje wykonania	Kod produktu	Średnica dolotowa			
			ø150	ø200	ø250	ø300
1	Kolpak - bl. ocynkowana Podstawa - bl. czarna cynkowa	RO...OCOC-B-K	166,40 zł	178,50 zł	208,80 zł	257,20 zł
2	Kolpak - bl. chromoniklowa Podstawa - bl. czarna cynkowa	RO...OCCH-B-K	248,50 zł	279,10 zł	326,30 zł	391,90 zł
3	Kolpak - bl. chromoniklowa Podstawa - bl. chromoniklowa	RO...CHCH-B-K	315,50 zł	367,40 zł	408,70 zł	480,50 zł
4	Kolpak - bl. chromoniklowa 1.4404 Podstawa - bl. chromoniklowa	RO...CH-B-K	331,40 zł	390,00 zł	436,60 zł	512,50 zł
5	Kolpak - bl. ocynkowana Podstawa - bl. czarna cynkowa	RO...OCOC-B-K-U	187,60 zł	202,70 zł	240,50 zł	294,90 zł
6	Kolpak - bl. chromoniklowa Podstawa - bl. czarna cynkowa	RO...OCCH-B-K-U	268,40 zł	303,50 zł	358,40 zł	429,90 zł
7	Kolpak - bl. chromoniklowa Podstawa - bl. chromoniklowa	RO...CHCH-B-K-U	347,40 zł	415,30 zł	461,90 zł	540,40 zł
8	Kolpak - bl. chromoniklowa 1.4404 Podstawa - bl. chromoniklowa	RO...CH-B-K-U	363,30 zł	437,90 zł	489,80 zł	572,30 zł

... - średnica dolotowa

Lp	Wersje wykonania	Kod produktu	Średnica dolotowa				
			ø150	ø180	ø200	ø250	ø300
1	Kolpak - bl. chromoniklowa 1.4404 Podstawa - bl. chromoniklowa	RO...CH-DR-B-K	407,00 zł	459,70 zł	459,70 zł	522,70 zł	606,10 zł
2	Kolpak - bl. chromoniklowa 1.4404 Podstawa - bl. chromoniklowa	RO...CH-DR-B-K-U	439,20 zł	506,70 zł	506,70 zł	573,90 zł	670,60 zł

... - średnica dolotowa

**ROTOWENT DRAGON BEZ
PODSTAWY - ROZBIERALNY**



R

Lp	Wersje wykonania	Kod produktu	Średnica dolotowa					
			ø150	ø150/160	ø180	ø200	ø250	ø300
1	Kolpak - bl. chromoniklowa 1.4404 Podstawa - bl. chromoniklowa	RO...CH-DR-R	357,20 zł	437,80 zł	399,60 zł	399,60 zł	424,60 zł	512,50 zł
2	Kolpak - bl. chromoniklowa 1.4404 malowana Podstawa - bl. chromoniklowa malowana	RO...CH-DR-R-ML	445,30 zł	541,80 zł	503,80 zł	503,80 zł	571,00 zł	667,60 zł

... - średnica dolotowa
ML - malowana proszkowo RAL 9005 - czarny

**ROTOWENT BEZ PODSTAWY
- ROZBIERALNY (ŁOŻYSKA
ŚLIZGOWE)**



R

Lp	Wersje wykonania	Kod produktu	Średnica dolotowa					
			ø150	ø200	ø250	ø300	ø350	ø400
1	Kolpak - bl. ocynkowana Podstawa - bl. czarna cynkowa	RO...OCOC-R	145,20 zł	152,80 zł	169,40 zł	210,20 zł	269,30 zł	325,20 zł
2	Kolpak - bl. chromoniklowa Podstawa - bl. czarna cynkowa	RO...OCCH-R	218,00 zł	240,90 zł	276,00 zł	331,00 zł	401,00 zł	487,90 zł
3	Kolpak - bl. chromoniklowa Podstawa - bl. chromoniklowa	RO...CHCH-R	272,90 zł	315,50 zł	338,00 zł	398,00 zł	467,20 zł	597,60 zł
4	Kolpak - bl. chromoniklowa 1.4404 Podstawa - bl. chromoniklowa	RO...CH-R	288,90 zł	338,00 zł	366,10 zł	429,90 zł	504,50 zł	642,80 zł

... - średnica dolotowa

**TURBOWENT BEZ PODSTAWY -
ROZBIERALNY**



R

Lp	Wersje wykonania	Kod produktu	Średnica dolotowa				
			ø150	ø200	ø250	ø300	ø350
1	Turbina - aluminiowa Podstawa - bl. ocynkowana	TU...OCAL-R	282,30 zł	303,30 zł	398,30 zł	459,80 zł	510,20 zł
2	Turbina - aluminiowa Podstawa - bl. chromoniklowa	TU...CHAL-R	361,70 zł	404,10 zł	535,90 zł	628,10 zł	701,40 zł
3	Turbina - aluminiowa malowana Podstawa - bl. malowana proszkowo	TU...ML-R	341,00 zł	422,10 zł	507,30 zł	595,30 zł	693,20 zł
4	Turbina - chromoniklowa Podstawa - bl. chromoniklowa	TU...CHCH-R	433,40 zł	512,50 zł	609,10 zł	694,00 zł	784,90 zł

... - średnica dolotowa
ML - malowana proszkowo RAL 9005 - czarny

**TURBOWENT TULIPAN BEZ PODSTAWY -
ROZBIERALNY**



R

Lp	Wersje wykonania	Kod produktu	Średnica dolotowa	
			ø150	ø350
1	Turbina - aluminiowa Podstawa - bl. ocynkowana	TU...OCAL-T-R	267,00 zł	
2	Turbina - aluminiowa Podstawa - bl. chromoniklowa	TU...CHAL-T-R	311,90 zł	
3	Turbina - aluminiowa malowana Podstawa - bl. malowana proszkowo	TU...ML-T-R	294,90 zł	
4	Turbina - chromoniklowa Podstawa - bl. chromoniklowa	TU...CHCH-T-R	352,90 zł	

... - średnica dolotowa
ML - malowana proszkowo RAL 9005 - czarny

**PODSTAWA KOMINOWA -
ROZBIERALNA**



Lp	Wersje wykonania	Kod produktu	Średnica dolotowa					
			ø150	ø200	ø250	ø300	ø350	ø400
1	Blacha ocynkowana	PKR...OC-R-...	60,20 zł	71,30 zł	72,70 zł	79,60 zł	116,10 zł	123,00 zł
2	Blacha chromoniklowa	PKR...CH-R-...	92,20 zł	108,40 zł	121,40 zł	150,80 zł	228,50 zł	254,80 zł

... - średnica dolotowa i typ nasady RO; TU

**PODSTAWA KOMINOWA REDUKCYJNA -
ROZBIERALNA**



Lp	Wersje wykonania	Kod produktu	Średnica dolotowa				
			140x140 na ø150	140x270 na ø200	140x350 na ø250	200x200 na ø250	270x270 na ø300
1	Blacha ocynkowana	PKR...OC-R-...	158,50 zł	175,30 zł	186,00 zł	178,30 zł	190,60 zł
2	Blacha chromoniklowa	PKR...CH-R-...	230,00 zł	249,20 zł	271,50 zł	257,20 zł	311,40 zł
3	Blacha żaroodporna 0,8mm	PKR...Z8-R-...	268,40 zł	295,50 zł	329,00 zł	308,30 zł	384,90 zł

... - średnica dolotowa i typ nasady RO; TU

RURA PROSTA WERSJA ROZBIERALNA „R”



Lp	Wersje wykonania	Kod produktu	Średnica dolotowa			
			ø150	ø200	ø250	ø300
1	Rura długości 0,25m blacha ocynkowana	RP.../0,25-PKR-OC	80,10 zł	83,30 zł	91,50 zł	99,70 zł
2	Rura długości 0,5m blacha ocynkowana	RP.../0,50-PKR-OC	88,20 zł	94,70 zł	109,50 zł	124,20 zł
3	Rura długości 1,0m blacha ocynkowana	RP.../1,0-PKR-OC	103,00 zł	115,90 zł	142,10 zł	161,70 zł
4	Rura długości 0,25m blacha chromoniklowa 1.4301	RP.../0,25-PKR-CH	111,80 zł	126,40 zł	140,90 zł	155,40 zł
5	Rura długości 0,5m blacha chromoniklowa 1.4301	RP.../0,50-PKR-CH	139,40 zł	164,00 zł	180,00 zł	203,30 zł
6	Rura długości 1,0m blacha chromoniklowa 1.4301	RP.../1,0-PKR-CH	197,50 zł	239,60 zł	284,60 zł	326,80 zł
7	Rura długości 0,25m blacha żaroodporna 1.4828	RP.../0,25-PKR-Z8	126,40 zł	145,20 zł	180,00 zł	184,40 zł
8	Rura długości 0,5m blacha żaroodporna 1.4828	RP.../0,50-PKR-Z8	174,20 zł	204,70 zł	239,60 zł	273,00 zł
9	Rura długości 1,0m blacha żaroodporna 1.4828	RP.../1,0-PKR-Z8	257,00 zł	319,40 zł	377,50 zł	445,80 zł

... - średnica dolotowa blacha gr. 0,8mm

KRÓCIEC Z KOŁNIERZEM ZAMYKAJĄCYM OCIEPLENIE - ROZBIERALNY



Lp	Wersje wykonania	Kod produktu	Średnica dolotowa			
			ø150	ø200	ø250	ø300
1	Króciec - ocynkowany Kołnierz - ocynkowany	KNKD...OCOC-R	101,60 zł	117,60 zł	137,90 zł	158,30 zł
2	Króciec - chromoniklowy Kołnierz - chromoniklowy	KNKD...CHCH-R	181,10 zł	222,30 zł	252,90 zł	326,20 zł
3	Króciec - chromoniklowy Kołnierz - ocynkowany	KNKD...CHOC-R	159,40 zł	190,10 zł	199,90 zł	258,60 zł
4	Króciec - żaroodporny Kołnierz - chromoniklowy	KNKD...Z8CH-R	173,00 zł	207,70 zł	227,60 zł	290,20 zł

... - średnica dolotowa

PODSTAWA KOMINOWA REDUKCYJNA



Lp	Wyróżnik	Kod produktu	Materiał	
			OC	CH
1	Podstawa kominowa redukcyjna	PKR120x170/150...-R-T/64	239,60 zł	333,90 zł
2	Podstawa kominowa redukcyjna	PKR120x170/150...-R-T/25	239,60 zł	333,90 zł
3	Podstawa kominowa redukcyjna	PKR120x170/150...-R-T/O	158,20 zł	252,90 zł

Materiał:
OC - blacha ocynkowana
CH - blacha chromoniklowa 1.4301 gr. 0.8mm

ZABUDOWY KOMINA - ZESTAW PRZYKŁADOWY Z NASADAMI WDA

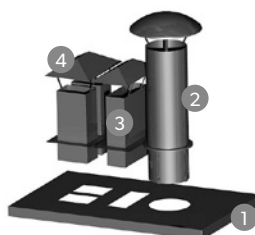

Lp	Nazwa	Kod produktu	Cena
1	Płyta kominowa	PD...x.../50-...	@
2	Daszek okrągły na podstawie wciśkanej	WDA.../500...-PT	@
3	Daszek podwójny prostokątny	WDA2xkw...x.../0,25-...	@
4	Daszek pojedynczy prostokątny	WDAkw...x.../0,25-...	@

@ - wyroby wyceniane na indywidualne zamówienie / zapytanie Klienta

Uwaga:
Przy składaniu zamówienia należy sprawdzić wymiary otworów kominowych oraz czy rozmieszczenie nasad pozwoli na ich bezkolizyjną pracę.

ZABUDOWY KOMINA - ZESTAW PRZYKŁADOWY Z NASADAMI TULIPAN I DRAGON

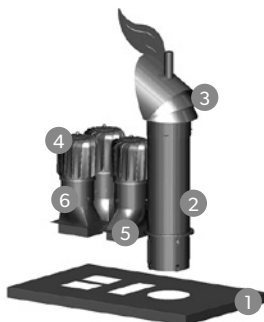

Lp	Nazwa	Kod produktu	Cena
1	Płyta kominowa	PD...x.../50-...	@
2	Podstawa wciśkana - rozbieralna	PRT.../500...-R	@
3	Rotowent Dragon na podst. rozbieralnej	RO...CH-DR-R	@
4	Turbowent Tulipan na podst. rozbieralnej	TU...-T-R	@
5	Podstawa kominowa redukcyjna	PKR...x.../150...-R	@
6	Podstawa kominowa redukcyjna T/25	PKR...x.../150...-R-T/25	@

@ - wyroby wyceniane na indywidualne zamówienie / zapytanie Klienta

Uwaga:
Przy składaniu zamówienia należy sprawdzić wymiary otworów kominowych oraz czy rozmieszczenie nasad pozwoli na ich bezkolizyjną pracę.

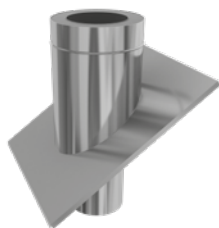
PODSTAWY RUROWE PRZEJŚCIOWE - KĄTOWE

Lp	Wersje wykonania	Kod produktu	Średnica dolotowa/ocieplana			
			ø150/250	ø200/300	ø250/350	ø300/400
1	Blacha ocynkowana Kąt dachu: 0-20°	PJD...OCOC-O/0-20	311,20 zł	331,00 zł	350,60 zł	374,90 zł
2	Blacha ocynkowana Kąt dachu: 20-35°	PJD...OCOC-O/20-35	373,20 zł	400,10 zł	427,00 zł	458,60 zł
3	Blacha ocynkowana Kąt dachu: 35-50°	PJD...OCOC-O/35-50	445,60 zł	481,90 zł	521,30 zł	564,10 zł
4	Blacha chromoniklowa Kąt dachu: 0-20°	PJD...CHCH-O/0-20	506,80 zł	583,90 zł	664,00 zł	747,10 zł
5	Blacha chromoniklowa Kąt dachu: 20-35°	PJD...CHCH-O/20-35	583,90 zł	679,10 zł	777,40 zł	884,90 zł
6	Blacha chromoniklowa Kąt dachu: 35-50°	PJD...CHCH-O/35-50	682,10 zł	800,10 zł	928,60 zł	1 064,80 zł

.... - średnica dolotowa

Uwaga! Przy składaniu zamówień należy podać dokładny kąt nachylenia dachu

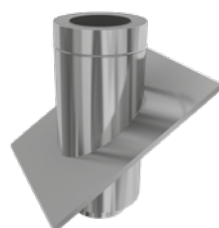
PODSTAWY RUROWE POŚREDNIE - KĄTOWE

Lp	Wersje wykonania	Kod produktu	Średnica dolotowa/ocieplana			
			ø150/250	ø200/300	ø250/350	ø300/400
1	Blacha ocynkowana Kąt dachu: 0-20°	PPD...OCOC-O/0-20	470,60 zł	493,40 zł	516,10 zł	541,90 zł
2	Blacha ocynkowana Kąt dachu: 20-35°	PPD...OCOC-O/20-35	574,00 zł	602,50 zł	630,90 zł	659,40 zł
3	Blacha ocynkowana Kąt dachu: 35-50°	PPD...OCOC-O/35-50	669,30 zł	703,80 zł	738,40 zł	772,90 zł
4	Blacha chromoniklowa Kąt dachu: 0-20°	PPD...CHCH-O/0-20	698,80 zł	788,00 zł	880,30 zł	974,00 zł
5	Blacha chromoniklowa Kąt dachu: 20-35°	PPD...CHCH-O/20-35	810,80 zł	912,00 zł	1 016,40 zł	1 126,90 zł
6	Blacha chromoniklowa Kąt dachu: 35-50°	PPD...CHCH-O/35-50	916,60 zł	1 033,00 zł	1 152,50 zł	1 278,10 zł

.... - średnica dolotowa

Uwaga! Przy składaniu zamówień należy podać dokładny kąt nachylenia dachu

PODSTAWY KOMINOWE - OCIEPLANE

Lp	Wersje wykonania	Kod produktu	Średnica dolotowa/ocieplenia			
			ø150/250	ø200/300	ø250/350	ø300/400
1	Króciec - ocynkowany Kolnierz - ocynkowany	PDR...OCOC-O	167,30 zł	197,80 zł	210,90 zł	222,50 zł
2	Króciec - chromoniklowy Kolnierz - chromoniklowy	PDR...CHCH-O	264,40 zł	287,20 zł	332,90 zł	366,60 zł
3	Króciec - chromoniklowy Kolnierz - ocynkowany	PDR...CHOC-O	230,70 zł	258,20 zł	288,80 zł	308,50 zł
4	Króciec - żaroodporny Kolnierz - chromoniklowy	PDR...Z8CH-O	293,30 zł	328,60 zł	378,90 zł	420,10 zł

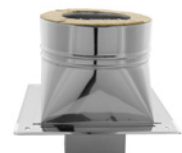
PODSTAWY KOMINOWE REDUKCYJNE - OCIEPLANE

Lp	Wersje wykonania	Kod produktu	Wym. komina/śr. rury/śr. ocieplenia	
			140x270 na ø150/250	140x350 na ø250/350
1	wewnętrzne - ocynkowany zewnętrzne - ocynkowany	PDR...OCOC-O	364,90 zł	379,30 zł
2	wewnętrzne - chromoniklowe zewnętrzne - chromoniklowe	PDR...CHCH-O	494,00 zł	536,00 zł
3	wewnętrzne - chromoniklowe zewnętrzne - ocynkowane	PDR...CHOC-O	457,00 zł	485,60 zł
4	wewnętrzne - żaroodporne zewnętrzne - chromoniklowe	PDR...Z8CH-O	646,90 zł	720,80 zł

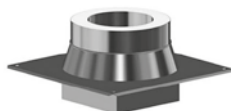
PODSTAWY KOMINOWE REDUKCYJNE - OCIEPLANE

Lp	Wersje wykonania	Kod produktu	Wym. komina/śr. rury/śr. ocieplenia		
			140x140 na ø150/250	200x200 na ø250/350	270x270 na ø300/400
1	wewnętrzne - ocynkowany zewnętrzne - ocynkowany	PDR...OCOC-O	345,70 zł	366,50 zł	387,20 zł
2	wewnętrzne - chromoniklowe zewnętrzne - chromoniklowe	PDR...CHCH-O	446,90 zł	505,90 zł	564,50 zł
3	wewnętrzne - chromoniklowe zewnętrzne - ocynkowane	PDR...CHOC-O	421,70 zł	462,00 zł	504,20 zł
4	wewnętrzne - żaroodporne zewnętrzne - chromoniklowe	PDR...Z8CH-O	554,50 zł	665,40 zł	776,30 zł

PODSTAWY KOMINOWE - WCISKANE

Lp	Wersje wykonania	Kod produktu	Średnica dolotowa/Średnica króćca wciskanego			
			ø150/150	ø160/150	ø180/200	ø200/200
1	Blacha ocynkowana	PRT.../...OC...	55,70 zł	58,50 zł	76,10 zł	79,00 zł
2	Blacha chromoniklowa 1.4301 gr.0,8mm	PRT.../...CH...	84,60 zł	87,60 zł	133,90 zł	135,30 zł
3	Blacha żaroodporna 1.4828 gr.1,0mm	PRT.../...Z1...	135,30 zł	138,40 zł	203,10 zł	204,50 zł

... - średnica dolotowa i typ nasady

PODSTAWY RUROWE - JEDNOSPADOWE - PRJ



Lp	Wersje wykonania	Kod produktu	Średnica dolotowa			
			ø150	ø200	ø250	ø300
1	Blacha ocynkowana Kąt dachu: 0-20°	PRJ...OC-R/0-20	133,60 zł	144,20 zł	154,80 zł	164,00 zł
2	Blacha ocynkowana Kąt dachu: 20-35°	PRJ...OC-R/20-35	161,30 zł	172,40 zł	185,00 zł	197,70 zł
3	Blacha ocynkowana Kąt dachu: 35-50°	PRJ...OC-R/35-50	190,80 zł	205,60 zł	217,10 zł	231,80 zł
4	Blacha chromoniklowa Kąt dachu: 0-20°	PRJ...CH-R/0-20	257,10 zł	305,50 zł	355,50 zł	403,90 zł
5	Blacha chromoniklowa Kąt dachu: 20-35°	PRJ...CH-R/20-35	290,40 zł	346,40 zł	403,90 zł	462,90 zł
6	Blacha chromoniklowa Kąt dachu: 35-50°	PRJ...CH-R/35-50	331,30 zł	394,80 zł	461,40 zł	529,40 zł

... - średnica dolotowa

Uwaga! Przy składaniu zamówień należy podać dokładny kąt nachylenia dachu

PDKD-I-J

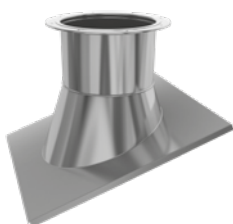

Lp	Wersje wykonania	Kod produktu	Średnica dolotowa					
			ø150	ø200	ø250	ø300	ø400	ø500
1	Blacha ocynkowana Kąt dachu: 0-20°	PDKD-I-J...OC/0-20	261,10 zł	276,20 zł	294,50 zł	369,00 zł	439,20 zł	544,30 zł
2	Blacha ocynkowana Kąt dachu: 20-35°	PDKD-I-J...OC/20-35	313,10 zł	328,90 zł	362,10 zł	433,10 zł	544,40 zł	661,00 zł
3	Blacha ocynkowana Kąt dachu: 35-50°	PDKD-I-J...OC/35-50	371,70 zł	399,60 zł	432,50 zł	548,10 zł	671,10 zł	848,50 zł
4	Blacha chromoniklowa Kąt dachu: 0-20°	PDKD-I-J...CH/0-20	468,90 zł	544,50 zł	611,00 zł	726,00 zł	945,40 zł	1 231,10 zł
5	Blacha chromoniklowa Kąt dachu: 20-35°	PDKD-I-J...CH/20-35	565,60 zł	642,90 zł	732,00 zł	850,00 zł	1 170,60 zł	1 545,80 zł
6	Blacha chromoniklowa Kąt dachu: 35-50°	PDKD-I-J...CH/35-50	701,80 zł	821,30 zł	955,90 zł	1 164,60 zł	1 598,80 zł	2 158,40 zł

... - średnica dolotowa

Uwaga! Przy składaniu zamówień należy podać dokładny kąt nachylenia dachu

PDKD-II-J

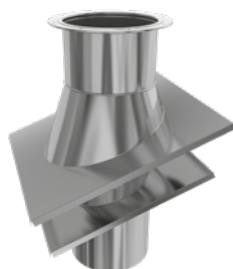

Lp	Wersje wykonania	Kod produktu	Średnica dolotowa					
			ø150	ø200	ø250	ø300	ø400	ø500
1	Blacha ocynkowana Kąt dachu: 0-20°	PDKD-II-J...OC/0-20	358,20 zł	385,60 zł	412,90 zł	517,60 zł	622,80 zł	771,40 zł
2	Blacha ocynkowana Kąt dachu: 20-35°	PDKD-II-J...OC/20-35	420,70 zł	449,10 zł	483,90 zł	601,90 zł	728,80 zł	904,50 zł
3	Blacha ocynkowana Kąt dachu: 35-50°	PDKD-II-J...OC/35-50	498,30 zł	536,10 zł	580,50 zł	734,50 zł	897,20 zł	1 125,30 zł
4	Blacha chromoniklowa Kąt dachu: 0-20°	PDKD-II-J...CH/0-20	713,90 zł	844,00 zł	969,50 zł	1 146,50 zł	1 498,90 zł	1 925,40 zł
5	Blacha chromoniklowa Kąt dachu: 20-35°	PDKD-II-J...CH/20-35	819,80 zł	954,40 zł	1 101,10 zł	1 290,10 zł	1 725,80 zł	2 247,60 zł
6	Blacha chromoniklowa Kąt dachu: 35-50°	PDKD-II-J...CH/35-50	969,50 zł	1 149,50 zł	1 346,10 zł	1 626,00 zł	2 194,60 zł	2 922,10 zł

... - średnica dolotowa

Uwaga! Przy składaniu zamówień należy podać dokładny kąt nachylenia dachu

PDKD-III-J

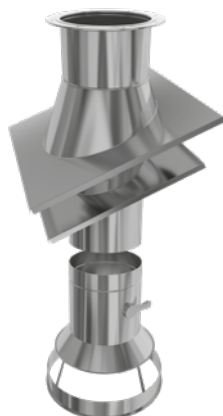

Lp	Wersje wykonania	Kod produktu	Średnica dolotowa					
			ø150	ø200	ø250	ø300	ø400	ø500
1	Blacha ocynkowana Kąt dachu: 0-20°	PDKD-III-J...OC/0-20	526,70 zł	566,30 zł	610,20 zł	759,80 zł	921,70 zł	1 143,80 zł
2	Blacha ocynkowana Kąt dachu: 20-35°	PDKD-III-J...OC/20-35	596,20 zł	640,40 zł	687,80 zł	852,40 zł	1 040,20 zł	1 290,60 zł
3	Blacha ocynkowana Kąt dachu: 35-50°	PDKD-III-J...OC/35-50	679,20 zł	733,50 zł	794,30 zł	995,00 zł	1 219,20 zł	1 526,70 zł
4	Blacha chromoniklowa Kąt dachu: 0-20°	PDKD-III-J...CH/0-20	978,60 zł	1 169,10 zł	1 370,40 zł	1 641,10 zł	2 215,90 zł	2 930,10 zł
5	Blacha chromoniklowa Kąt dachu: 20-35°	PDKD-III-J...CH/20-35	1 086,00 zł	1 281,10 zł	1 500,40 zł	1 783,30 zł	2 444,30 zł	3 250,40 zł
6	Blacha chromoniklowa Kąt dachu: 35-50°	PDKD-III-J...CH/35-50	1 235,80 zł	1 476,30 zł	1 745,40 zł	2 120,50 zł	2 913,10 zł	3 926,50 zł

... - średnica dolotowa

Uwaga! Przy składaniu zamówień należy podać dokładny kąt nachylenia dachu

Materiał: OC - blacha ocynkowana, CH - blacha chromoniklowa

PODSTAWY RUROWE - DWUSPADOWE - PRD



Lp	Wersje wykonania	Kod produktu	Średnica dolotowa			
			ø150	ø200	ø250	ø300
1	Blacha ocynkowana Kąt dachu: 0-20°	PRD...OC-R/0-20	129,00 zł	138,10 zł	145,70 zł	154,80 zł
2	Blacha ocynkowana Kąt dachu: 20-35°	PRD...OC-R/20-35	153,40 zł	164,50 zł	172,40 zł	183,40 zł
3	Blacha ocynkowana Kąt dachu: 35-50°	PRD...OC-R/35-50	180,90 zł	192,40 zł	203,90 zł	215,40 zł
4	Blacha chromoniklowa Kąt dachu: 0-20°	PRD...CH-R/0-20	232,90 zł	273,80 zł	314,60 zł	358,50 zł
5	Blacha chromoniklowa Kąt dachu: 20-35°	PRD...CH-R/20-35	258,60 zł	304,00 zł	350,90 zł	399,30 zł
6	Blacha chromoniklowa Kąt dachu: 35-50°	PRD...CH-R/35-50	291,90 zł	341,90 zł	394,80 zł	449,30 zł

... - średnica dolotowa

Uwaga! Przy składaniu zamówień należy podać dokładny kąt nachylenia dachu

PKD-I-D



Lp	Wersje wykonania	Kod produktu	Średnica dolotowa					
			ø150	ø200	ø250	ø300	ø400	ø500
1	Blacha ocynkowana Kąt dachu: 0-20°	PKD-I-D...OC/0-20	258,10 zł	271,70 zł	286,90 zł	360,60 zł	427,50 zł	529,20 zł
2	Blacha ocynkowana Kąt dachu: 20-35°	PKD-I-D...OC/20-35	306,80 zł	321,00 zł	343,20 zł	421,00 zł	528,80 zł	640,10 zł
3	Blacha ocynkowana Kąt dachu: 35-50°	PKD-I-D...OC/35-50	368,30 zł	394,70 zł	426,00 zł	541,00 zł	663,90 zł	835,80 zł
4	Blacha chromoniklowa Kąt dachu: 0-20°	PKD-I-D...CH/0-20	449,30 zł	515,80 zł	574,80 zł	677,60 zł	883,30 zł	1 149,50 zł
5	Blacha chromoniklowa Kąt dachu: 20-35°	PKD-I-D...CH/20-35	537,00 zł	603,50 zł	680,60 zł	794,10 zł	1 095,00 zł	1 450,50 zł
6	Blacha chromoniklowa Kąt dachu: 35-50°	PKD-I-D...CH/35-50	680,60 zł	794,10 zł	922,60 zł	1 126,90 zł	1 542,80 zł	2 106,90 zł

... - średnica dolotowa

Uwaga! Przy składaniu zamówień należy podać dokładny kąt nachylenia dachu

PKD-II-D

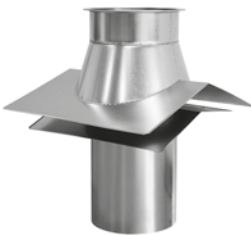

Lp	Wersje wykonania	Kod produktu	Średnica dolotowa					
			ø150	ø200	ø250	ø300	ø400	ø500
1	Blacha ocynkowana Kąt dachu: 0-20°	PKD-II-D...OC/0-20	361,30 zł	388,60 zł	417,50 zł	522,70 zł	627,80 zł	779,70 zł
2	Blacha ocynkowana Kąt dachu: 20-35°	PKD-II-D...OC/20-35	420,70 zł	449,10 zł	483,90 zł	603,50 zł	730,60 zł	911,50 zł
3	Blacha ocynkowana Kąt dachu: 35-50°	PKD-II-D...OC/35-50	499,90 zł	539,40 zł	585,50 zł	738,00 zł	904,50 zł	1 137,90 zł
4	Blacha chromoniklowa Kąt dachu: 0-20°	PKD-II-D...CH/0-20	724,50 zł	857,60 zł	984,60 zł	1 163,10 zł	1 520,10 zł	1 955,60 zł
5	Blacha chromoniklowa Kąt dachu: 20-35°	PKD-II-D...CH/20-35	819,80 zł	952,90 zł	1 101,10 zł	1 294,80 zł	1 733,40 zł	2 273,30 zł
6	Blacha chromoniklowa Kąt dachu: 35-50°	PKD-II-D...CH/35-50	977,10 zł	1 161,60 zł	1 361,30 zł	1 647,10 zł	2 227,90 zł	2 970,50 zł

... - średnica dolotowa

Uwaga! Przy składaniu zamówień należy podać dokładny kąt nachylenia dachu

PKD-III-D



Lp	Wersje wykonania	Kod produktu	Średnica dolotowa					
			ø150	ø200	ø250	ø300	ø400	ø500
1	Blacha ocynkowana Kąt dachu: 0-20°	PKD-III-D...OC/0-20	528,30 zł	569,30 zł	613,30 zł	763,00 zł	926,80 zł	1 148,90 zł
2	Blacha ocynkowana Kąt dachu: 20-35°	PKD-III-D...OC/20-35	594,60 zł	638,80 zł	687,80 zł	854,00 zł	1 040,20 zł	1 295,80 zł
3	Blacha ocynkowana Kąt dachu: 35-50°	PKD-III-D...OC/35-50	680,80 zł	736,70 zł	799,30 zł	1 000,40 zł	1 226,50 zł	1 539,40 zł
4	Blacha chromoniklowa Kąt dachu: 0-20°	PKD-III-D...CH/0-20	951,40 zł	1 145,00 zł	1 344,60 zł	1 618,40 zł	2 199,10 zł	2 920,60 zł
5	Blacha chromoniklowa Kąt dachu: 20-35°	PKD-III-D...CH/20-35	1 151,30 zł	1 364,30 zł	1 461,10 zł	1 750,00 zł	2 412,50 zł	3 236,80 zł
6	Blacha chromoniklowa Kąt dachu: 35-50°	PKD-III-D...CH/35-50	1 204,00 zł	1 449,00 zł	1 722,80 zł	2 102,40 zł	2 907,00 zł	3 935,50 zł

... - średnica dolotowa

Uwaga! Przy składaniu zamówień należy podać dokładny kąt nachylenia dachu

Materiał: OC - blacha ocynkowana, CH - blacha chromoniklowa

PODSTAWA ZBIORCZA REDUKCYJNA
(NA INDYWIDUALNE ZAMÓWIENIE KLIENTA)

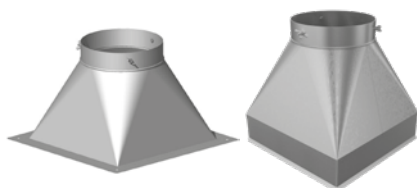

PZR - I - R

PZR - II - R

Lp	Nazwa	Kod produktu	Wersja materiałowa	
			OC	CH
1	Podstawa zbiorcza redukcyjna	PZR-...-200x200/200-...-R	200,30 zł	375,10 zł
2	Podstawa zbiorcza redukcyjna	PZR-...-250x250/250-...-R	309,70 zł	524,90 zł
3	Podstawa zbiorcza redukcyjna	PZR-...-200x400/250-...-R	417,50 zł	674,60 zł
4	Podstawa zbiorcza redukcyjna	PZR-...-300x300/300-...-R	417,50 zł	674,60 zł
5	Podstawa zbiorcza redukcyjna	PZR-...-200x600/300-...-R	543,50 zł	965,00 zł
6	Podstawa zbiorcza redukcyjna	PZR-...-400x400/300-...-R	543,50 zł	965,00 zł

... - wersja wykonania, ... - materiał podstawy
(np. PZR-I-300x300/300-OC-R)

PODSTAWA ZBIORCZA REDUKCYJNA
(NA INDYWIDUALNE ZAMÓWIENIE KLIENTA)

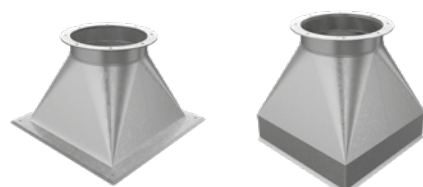

PZR - I - BIII

PZR - II - BIII

Lp	Nazwa	Kod produktu	Wersja materiałowa	
			OC	CH
1	Podstawa zbiorcza redukcyjna	PZR-...-300x300/300-...-BIII	447,80 zł	757,80 zł
2	Podstawa zbiorcza redukcyjna	PZR-...-200x600/300-...-BIII	573,90 zł	1 048,10 zł
3	Podstawa zbiorcza redukcyjna	PZR-...-400x400/300-...-BIII	573,90 zł	1 048,10 zł
4	Podstawa zbiorcza redukcyjna	PZR-...-400x600/400-...-BIII	651,20 zł	1 164,60 zł
5	Podstawa zbiorcza redukcyjna	PZR-...-500x500/500-...-BIII	651,20 zł	1 164,60 zł
6	Podstawa zbiorcza redukcyjna	PZR-...-600x600/500-...-BIII	784,80 zł	1 397,50 zł

... - wersja wykonania, ... - materiał podstawy
(np. PZR-I-300x300/300-OC-BIII)

PODSTAWA ZBIORCZA REDUKCYJNA
(NA INDYWIDUALNE ZAMÓWIENIE KLIENTA)

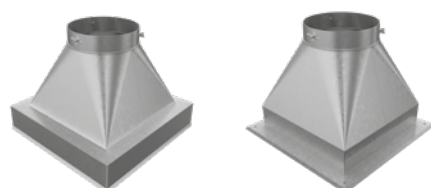

PZR - III - R

PZR - IV - R

Lp	Nazwa	Kod produktu	Wersja materiałowa	
			OC	CH
1	Podstawa zbiorcza redukcyjna	PZR-...-200x200/200-...-R	220,30 zł	412,60 zł
2	Podstawa zbiorcza redukcyjna	PZR-...-250x250/250-...-R	340,60 zł	577,40 zł
3	Podstawa zbiorcza redukcyjna	PZR-...-200x400/250-...-R	459,30 zł	742,10 zł
4	Podstawa zbiorcza redukcyjna	PZR-...-300x300/300-...-R	459,30 zł	742,10 zł
5	Podstawa zbiorcza redukcyjna	PZR-...-200x600/300-...-R	597,80 zł	1 061,50 zł
6	Podstawa zbiorcza redukcyjna	PZR-...-400x400/300-...-R	597,80 zł	1 061,50 zł

... - wersja wykonania, ... - materiał podstawy
(np. PZR-IV-300x300/300-OC-R)

PODSTAWA ZBIORCZA REDUKCYJNA
(NA INDYWIDUALNE ZAMÓWIENIE KLIENTA)

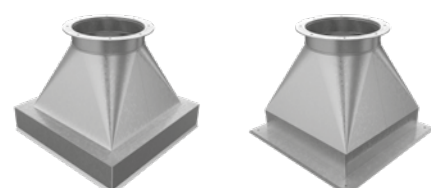

PZR - III - BIII

PZR - IV - BIII

Lp	Nazwa	Kod produktu	Wersja materiałowa	
			OC	CH
1	Podstawa zbiorcza redukcyjna	PZR-...-300x300/300-...-BIII	492,70 zł	833,50 zł
2	Podstawa zbiorcza redukcyjna	PZR-...-200x600/300-...-BIII	631,20 zł	1 153,00 zł
3	Podstawa zbiorcza redukcyjna	PZR-...-400x400/300-...-BIII	631,20 zł	1 153,00 zł
4	Podstawa zbiorcza redukcyjna	PZR-...-400x600/400-...-BIII	716,30 zł	1 281,10 zł
5	Podstawa zbiorcza redukcyjna	PZR-...-500x500/500-...-BIII	716,30 zł	1 281,10 zł
6	Podstawa zbiorcza redukcyjna	PZR-...-600x600/500-...-BIII	863,30 zł	1 537,30 zł

... - wersja wykonania, ... - materiał podstawy
(np. PZR-IV-300x300/300-OC-BIII)

Materiał: OC - blacha ocynkowana, CH - blacha chromoniklowa 1.4301

DASZEK SOMBRERO

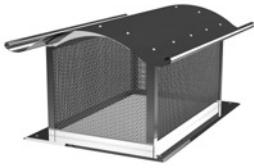

Lp	Kod produktu	Wymiar otworu komina CxD [mm]				
		140x140	140x270	140x350	200x200	270x270
1	DASI...-CH	418,70 zł	496,70 zł	544,40 zł	491,00 zł	582,40 zł
2	DASI...-OC	282,10 zł	303,00 zł	314,40 zł	303,00 zł	326,00 zł

... - wymiar (np. DASI140x140-CH)
 CH - blacha chromoniklowa OC - blacha ocynkowana
 Inne wymiary wg kalkulacji

DASZEK SOMBRERO II



Lp	Kod produktu	Wymiar zewnętrzny komina AxB [mm]				
		400x400	400x500	400x600	500x500	500x600
1	DASII...-CH	412,40 zł	430,00 zł	444,50 zł	454,20 zł	473,40 zł
2	DASII...-OC	313,80 zł	319,20 zł	322,70 zł	324,30 zł	326,30 zł

... - wymiar (np. DASII140x140-CH)
 CH - blacha chromoniklowa, OC - blacha ocynkowana
 Inne wymiary wg kalkulacji

DASZEK KOPERTOWY



Lp	Kod produktu	Wymiar otworu komina CxD [mm]				
		140x140	140x270	140x350	200x200	270x270
1	DAK...-CH	418,70 zł	496,70 zł	544,40 zł	491,00 zł	582,40 zł
2	DAK...-OC	282,10 zł	303,00 zł	314,40 zł	303,00 zł	326,00 zł

... - wymiar (np. DAK140x140-CH)
 CH - blacha chromoniklowa, OC - blacha ocynkowana
 Inne wymiary wg kalkulacji

DASZEK WYWIETRNIKOWY Z PODSTAWĄ



PK

Lp	Kod produktu	Średnica dolotowa									
		ø100	ø110	ø120	ø130	ø140	ø150	ø160	ø180	ø200	ø250
1	WDAC...-OC-PK	66,00 zł	69,30 zł	70,40 zł	72,60 zł	75,90 zł	79,20 zł	82,50 zł	89,10 zł	94,60 zł	167,20 zł
2	WDAC...-OC-B	49,50 zł	50,60 zł	52,80 zł	56,10 zł	57,20 zł	59,40 zł	62,70 zł	67,10 zł	70,40 zł	145,20 zł
3	WDAC...-OC-PT	88,00 zł	91,30 zł	93,50 zł	94,60 zł	97,90 zł	104,50 zł	107,80 zł	112,20 zł	116,60 zł	191,40 zł
4	WDA*...-CH-PK	143,10 zł	151,60 zł	166,80 zł	181,90 zł	190,20 zł	202,10 zł	218,80 zł	247,60 zł	274,50 zł	392,30 zł
5	WDA*...-CH-B	126,30 zł	133,10 zł	134,80 zł	150,00 zł	158,20 zł	171,80 zł	188,80 zł	210,50 zł	232,40 zł	345,20 zł
6	WDA*...-CH-PT	165,10 zł	178,50 zł	188,60 zł	202,10 zł	212,30 zł	223,90 zł	240,80 zł	267,70 zł	294,60 zł	442,90 zł

... - średnica dolotowa (np. WDAC120-OC-PK)
 * daszek otwierany dla średnic od ø100 do ø200 - wyłącznie dla wersji WDA...-CH

DASZEK Z PODSTAWĄ WCISKANĄ



PT

Lp	Kod produktu	Średnica dolotowa									
		ø100	ø110	ø120	ø130	ø140	ø150	ø160	ø180	ø200	ø250
1	DA...-OC-PT	89,00 zł	90,50 zł	93,90 zł	93,90 zł	95,70 zł	95,70 zł	100,50 zł	105,70 zł	109,00 zł	164,30 zł
2	DA...-CH-PT	143,10 zł	146,50 zł	158,20 zł	171,80 zł	176,90 zł	188,60 zł	202,10 zł	227,40 zł	252,70 zł	353,60 zł

... - średnica dolotowa (np. DA120-OC-PT)

DASZEK WYWIETRNIKOWY



Lp	Kod produktu	Średnica dolotowa									
		ø100	ø110	ø120	ø130	ø140	ø150	ø160	ø180	ø200	ø250
1	DA...-OC	38,50 zł	38,50 zł	40,30 zł	42,00 zł	42,00 zł	43,70 zł	45,30 zł	50,30 zł	53,70 zł	82,30 zł
2	DA...-CH	62,30 zł	67,30 zł	72,50 zł	79,20 zł	82,50 zł	89,40 zł	97,60 zł	109,50 zł	121,30 zł	205,40 zł

... - średnica dolotowa (np. DA120-OC)

DASZEK WYWIETRNIKOWY Z SIATKĄ



Lp	Kod produktu	Średnica dolotowa									
		ø100	ø110	ø120	ø130	ø140	ø150	ø160	ø180	ø200	ø250
1	DAL...-CH	126,50 zł	132,30 zł	138,00 zł	143,80 zł	149,50 zł	155,30 zł	161,00 zł	184,00 zł	201,30 zł	316,30 zł

... - średnica dolotowa (np. DAL150-CH)

Materiał: OC - blacha ocynkowana, CH - blacha chromoniklowa 1.4301

DASZEK Z PUDEŁKA



Lp	Kod produktu	Zakres średnic dolotowych			
		ø60 - ø80	ø100 - ø130	ø140 - ø180	ø200 - ø250
1	DAP...-CH	57,30 zł	75,80 zł	104,50 zł	116,30 zł

... - średnica dolotowa (np. DAP120-CH)

**WYWIETRZAK DACHOWY
CYLINDRYCZNY**



PK

Lp	Kod produktu	Średnica dolotowa											
		ø80	ø100	ø110	ø120	ø130	ø140	ø150	ø160	ø180	ø200	ø250	ø300
1	WCG...-OC-PK	128,00 zł	128,00 zł	131,10 zł	135,70 zł	138,70 zł	143,30 zł	147,80 zł	224,20 zł	250,00 zł	274,50 zł	329,30 zł	440,70 zł
2	WCG...-CH-PK	223,60 zł	223,60 zł	245,90 zł	265,20 zł	289,10 zł	306,60 zł	337,00 zł	530,30 zł	602,20 zł	675,60 zł	1126,10 zł	1269,80 zł
3	WCG...-OC-B	106,80 zł	109,80 zł	111,30 zł	115,90 zł	117,40 zł	125,00 zł	128,00 zł	205,80 zł	227,20 zł	248,60 zł	297,20 zł	399,40 zł
4	WCG...-CH-B	175,70 zł	202,90 zł	217,30 zł	231,70 zł	255,60 zł	273,10 zł	303,50 zł	498,40 zł	581,30 zł	634,10 zł	1007,90 zł	1162,80 zł
5	WCG...-OC-B-K	144,80 zł	147,80 zł	149,40 zł	158,50 zł	160,20 zł	167,80 zł	170,80 zł	248,60 zł	269,80 zł	291,20 zł	361,20 zł	483,20 zł
6	WCG...-CH-B-K	233,30 zł	281,20 zł	303,50 zł	316,30 zł	338,60 zł	365,80 zł	393,00 zł	615,00 zł	675,60 zł	733,10 zł	1140,40 zł	1437,50 zł
7	WCG...-OC-PT	146,40 zł	149,40 zł	154,00 zł	158,50 zł	163,10 zł	167,80 zł	170,80 zł	236,30 zł	271,40 zł	297,20 zł	356,80 zł	474,10 zł
8	WCG...-CH-PT	226,80 zł	245,90 zł	266,80 zł	286,00 zł	309,80 zł	329,00 zł	357,70 zł	551,20 zł	622,90 zł	698,00 zł	1174,00 zł	1333,70 zł

... - średnica dolotowa (np. WCG120-OC)
Do średnicy ø100 - ø160 otwierany daszek.

**WYWIETRZAK CYLINDRYCZNY
WG BN-66/8865-13**



BIII

Lp	Kod produktu	Średnica dolotowa								
		ø160	ø200	ø250	ø300	ø315	ø350	ø400	ø500	ø630
1	WCG...-OC-BIII	224,20 zł	274,50 zł	329,30 zł	440,70 zł	491,40 zł	622,20 zł	754,80 zł	1 258,00 zł	1 506,00 zł

Materiał: blacha ocynkowana
... - średnica dolotowa (np. WCG160-OC-BIII)

**PRZEDŁUŻENIE KOMINOWE
OKRĄGŁE**



PK

Lp	Kod produktu	Średnica dolotowa D [mm]								
		ø120	ø130	ø140	ø150	ø160	ø180	ø200	ø250	ø300
1	PKO.../0,25-Z8	103,10 zł	107,40 zł	110,40 zł	126,40 zł	126,40 zł	135,00 zł	159,70 zł	229,40 zł	270,10 zł
2	PKO.../0,50-Z8	139,40 zł	146,60 zł	152,50 zł	167,00 zł	175,70 zł	190,20 zł	220,70 zł	304,90 zł	360,10 zł

... - średnica dolotowa (np. PKO120/0,25-Z8)
Z8 - blacha żaroodporna 1.4828 grubość 0,8 mm
Wyrób wykonywany na indywidualne zamówienie Klienta

**PRZEDŁUŻENIE KOMINOWE
PROSTOKĄTNE**



Lp	Kod produktu	Przekrój A x B [mm]				
		140x140	140x200	140x270	200x200	270x270
1	PKK...x.../0,25-Z8	159,70 zł	181,60 zł	207,60 zł	204,70 zł	262,80 zł
2	PKK...x.../0,50-Z8	225,10 zł	259,90 zł	302,00 zł	297,70 zł	387,70 zł

... - przekrój AxB (np. PKK140x140/0,25-Z8)
Z8 - blacha żaroodporna 1.4828 grubość 0,8 mm
Wyrób wykonywany na indywidualne zamówienie Klienta

**PRZEDŁUŻENIE KIMINOWE
PROSTOKĄTNE Z DASZKIEM**

Lp	Kod produktu	Przekrój A x B [mm]				
		140x140	140x200	140x270	200x200	270x270
1	PKKD...x.../0,25-Z8	290,40 zł	326,70 zł	371,70 zł	370,30 zł	476,30 zł
2	PKKD...x.../0,50-Z8	355,70 zł	406,60 zł	466,10 zł	463,20 zł	602,60 zł

... - przekrój AxB (np. PKKD140x140/0,25-Z8)
Z8 - blacha żaroodporna 1.4828 grubość 0,8 mm
Wyrób wykonywany na indywidualne zamówienie Klienta

**PIERŚCIENIOWA NASADA
KANALIZACYJNA**

PK

Lp	Kod produktu	Średnica dolotowa D [mm]								
		ø80	ø100	ø110	ø120	ø130	ø140	ø150	ø160	ø200
1	PNK...-CH-PK	304,90 zł	334,00 zł	363,00 zł	392,00 zł	435,60 zł	450,10 zł	493,70 zł	551,80 zł	653,40 zł
2	PNK...-CH-B	275,90 zł	290,40 zł	319,40 zł	348,50 zł	377,50 zł	392,00 zł	421,10 zł	479,20 zł	566,30 zł

... - średnica dolotowa (np. PNK80-CH-PK)
CH - blacha chromoniklowa 1.4301
Wyrób wykonywany na indywidualne zamówienie Klienta

**CZERPNIĄ GRUNTOWEGO
WYMIENNIKA CIEPŁA**

Lp	Kod produktu	Średnica dolotowa D [mm]						
		ø160	ø200	ø250	ø300	ø350	ø400	ø500
1	GWC...-CH-4N	1 234,20 zł	1 379,40 zł	2 032,80 zł	2 395,80 zł	3 121,80 zł	5 082,00 zł	5 808,00 zł

... - średnica dolotowa (np. GWC200-CH-4N)
CH - blacha chromoniklowa 1.4301-4N (szlif) 2B (mat), BA (lustro)
Wyrób wykonywany na indywidualne zamówienie Klienta



Lp	Ilość rur	Grubość blachy ≠ 0,5 mm					Grubość blachy ≠ 0,6 mm						Grubość blachy ≠ 0,8 mm						
		ø80	ø100	ø110	ø120	ø130	ø140	ø150	ø160	ø180	ø200	ø225	ø250	ø300	ø350	ø400	ø450	ø500	
1	4 szt	812,90 zł	913,70 zł	965,10 zł	1012,70 zł	1053,20 zł	1177,50 zł	1255,40 zł	1320,00 zł	1462,50 zł	1612,00 zł	1871,60 zł	2664,80 zł	3153,80 zł	3662,90 zł	4210,80 zł	4719,80 zł	5316,60 zł	
		4,4 m	4,4 m	4,4 m	4,4 m	4,4 m	4,5 m	4,5 m	4,5 m	4,5 m	4,5 m	4,7 m	4,7 m	4,8 m	5,0 m	5,1 m	5,2 m	5,3 m	
2	5 szt	901,40 zł	1022,20 zł	1084,20 zł	1140,20 zł	1187,30 zł	1333,30 zł	1422,70 zł	1497,10 zł	1664,80 zł	1834,30 zł	2120,70 zł	3029,60 zł	3588,10 zł	4166,40 zł	4785,90 zł	5364,20 zł	6032,70 zł	
		5,3 m	5,3 m	5,4 m	5,4 m	5,4 m	5,4 m	5,4 m	5,4 m	5,4 m	5,5 m	5,6 m	5,7 m	5,8 m	5,9 m	6,0 m	6,1 m	6,2 m	
3	6 szt	989,90 zł	1130,70 zł	1203,30 zł	1267,70 zł	1321,40 zł	1489,10 zł	1590,00 zł	1674,20 zł	1867,10 zł	2056,60 zł	2369,80 zł	3394,40 zł	4022,40 zł	4669,90 zł	5361,00 zł	6008,60 zł	6748,80 zł	
		6,3 m	6,3 m	6,3 m	6,3 m	6,3 m	6,4 m	6,3 m	6,3 m	6,4 m	6,4 m	6,6 m	6,6 m	6,7 m	6,8 m	6,9 m	7,1 m	7,2 m	
4	7 szt	1078,40 zł	1239,20 zł	1322,40 zł	1395,20 zł	1455,50 zł	1644,90 zł	1757,30 zł	1851,30 zł	2069,40 zł	2278,90 zł	2618,90 zł	3759,20 zł	4456,70 zł	5173,40 zł	5936,10 zł	6653,00 zł	7464,90 zł	
		7,2 m	7,2 m	7,2 m	7,2 m	7,2 m	7,3 m	7,3 m	7,3 m	7,3 m	7,3 m	7,5 m	7,6 m	7,7 m	7,8 m	7,9 m	8,0 m	8,1 m	
5	8 szt	1166,90 zł	1347,70 zł	1441,50 zł	1522,70 zł	1589,60 zł	1800,70 zł	1924,60 zł	2028,40 zł	2271,70 zł	2501,20 zł	2868,00 zł	4124,00 zł	4891,00 zł	5676,90 zł	6511,20 zł	7297,40 zł	8181,00 zł	
		8,1 m	8,2 m	8,2 m	8,2 m	8,2 m	8,2 m	8,2 m	8,2 m	8,2 m	8,3 m	8,5 m	8,5 m	8,6 m	8,7 m	8,8 m	8,9 m	9,1 m	
6	9 szt	1255,40 zł	1456,20 zł	1560,60 zł	1650,20 zł	1723,70 zł	1956,50 zł	2091,90 zł	2205,50 zł	2474,00 zł	2723,50 zł	3117,10 zł	4488,80 zł	5325,30 zł	6180,40 zł	7086,30 zł	7941,80 zł	8897,10 zł	
		9,1 m	9,1 m	9,1 m	9,1 m	9,1 m	9,2 m	9,2 m	9,2 m	9,2 m	9,2 m	9,4 m	9,4 m	9,6 m	9,7 m	9,8 m	9,9 m	10,0 m	
7	10 szt	1343,90 zł	1564,70 zł	1679,70 zł	1777,70 zł	1857,80 zł	2112,30 zł	2259,20 zł	2382,60 zł	2676,30 zł	2945,80 zł	3366,20 zł	4853,60 zł	5759,60 zł	6683,90 zł	7661,40 zł	8586,20 zł	9613,20 zł	
		10,0 m	10,0 m	10,1 m	10,1 m	10,1 m	10,1 m	10,1 m	10,1 m	10,1 m	10,2 m	10,3 m	10,4 m	10,5 m	10,6 m	10,7 m	10,8 m	10,9 m	
		cena netto																	
		wysokość kominu [m]																	

W skład zestawu wchodzi:
 Trójnik 90, Element wyczystkowy, Drzwiczki, Daszek kominowy, Płyta dachowa,
 Kołnierz przeciwdeszczowy, Miska z odpływem,
 Rura prosta 1000 mm - ilość zgodna z wartością z kolumny 2 w tabeli

Max. temperatura pracy 450°C
 Materiał: 1.4404 wg DIN 17441
 Połączenia kielichowe (60 mm)
 Gwarancja 5 lat



System Wkładów Kominowych <SWK> jest stosowany do ceramicznych przewodów kominowych w budownictwie mieszkaniowym i produkowany jest w zakresie średnic DN 80 do DN 500.
 System przeznaczony jest do odprowadzania spalin z urządzeń opalanych gazem, olejem opalowym lub peletem.

Lp	Nazwa elementu	Kod produktu	Grubość blachy ≠ 0,5 mm					Grubość blachy ≠ 0,6 mm														
			ø80	ø100	ø110	ø120	ø130	ø140	ø150	ø160	ø180	ø200	ø225	ø250	ø300	ø350	ø400	ø450	ø500			
1	Rura prosta 1000 [mm]	RP.../1,0-CH...	88,50 zł	108,50 zł	119,10 zł	127,50 zł	134,10 zł	155,80 zł	167,30 zł	177,10 zł	202,30 zł	222,30 zł	249,10 zł	296,00 zł	351,80 zł	431,10 zł	492,00 zł	551,10 zł	612,00 zł			
2	Rura prosta 500 [mm]	RP.../0,50-CH...	53,40 zł	64,40 zł	70,40 zł	76,30 zł	81,30 zł	87,50 zł	93,80 zł	99,00 zł	110,50 zł	121,00 zł	135,30 zł	152,10 zł	180,00 zł	207,90 zł	236,90 zł	264,60 zł	293,40 zł			
3	Rura prosta 250 [mm]	RP.../0,25-CH...	42,60 zł	48,90 zł	50,00 zł	52,40 zł	54,10 zł	59,50 zł	63,30 zł	66,60 zł	73,80 zł	80,40 zł	89,30 zł	98,00 zł	115,00 zł	132,10 zł	149,80 zł	166,80 zł	184,40 zł			
4	Trójnik 90°	TR.../90-CH...	79,80 zł	85,70 zł	87,70 zł	94,30 zł	101,40 zł	115,10 zł	119,90 zł	128,90 zł	148,80 zł	168,90 zł	206,10 zł	235,10 zł	301,30 zł	376,90 zł	486,00 zł	578,80 zł	682,90 zł			
5	Trójnik 45°	TR.../45-CH...	111,20 zł	120,50 zł	130,80 zł	141,90 zł	144,90 zł	162,70 zł	177,10 zł	189,40 zł	217,40 zł	245,30 zł	293,90 zł	336,40 zł	434,70 zł	544,40 zł	679,10 zł	817,00 zł	973,80 zł			
6	Element wyczystkowy	WC...-CH...	93,50 zł	99,90 zł	103,30 zł	107,00 zł	109,70 zł	127,70 zł	131,70 zł	137,90 zł	148,50 zł	162,80 zł	172,50 zł	200,30 zł	232,60 zł	261,50 zł	318,00 zł	343,50 zł	369,80 zł			
7	Przedłużenie gardzieli wyczystki	PW...-CH6	L=200 73,80 zł					L=300 101,50 zł					L=500 138,90 zł					L=1000 254,60 zł				
8	Drzwiczki	DWI-X	97,70 zł	97,70 zł	97,70 zł	97,70 zł	97,70 zł	97,70 zł	97,70 zł	97,70 zł	97,70 zł	97,70 zł	97,70 zł	97,70 zł	97,70 zł	97,70 zł	97,70 zł	97,70 zł	97,70 zł			
9	Rura prosta z uchwytemi montaż.	RU.../1,0-CH...	105,60 zł	125,40 zł	137,00 zł	145,30 zł	151,80 zł	173,30 zł	184,80 zł	194,80 zł	219,50 zł	239,30 zł	265,60 zł	313,50 zł	369,60 zł	448,80 zł	509,90 zł	567,60 zł	628,60 zł			
10	Daszek kominowy	DK...-CH...	51,90 zł	53,80 zł	54,60 zł	55,70 zł	57,80 zł	60,60 zł	71,50 zł	72,30 zł	74,20 zł	80,00 zł	134,60 zł	154,80 zł	195,70 zł	241,80 zł	249,30 zł	278,20 zł	326,40 zł			
11	Daszek kominowy z zapinką	DK/Z...-CH	65,40 zł	66,80 zł	68,20 zł	69,60 zł	72,30 zł	73,70 zł	84,90 zł	86,30 zł	89,00 zł	94,60 zł	-	-	-	-	-	-	-			
12	Płyta dachowa	PD...-X	48,90 zł	50,40 zł	50,80 zł	51,50 zł	52,00 zł	52,70 zł	62,10 zł	62,40 zł	63,70 zł	82,60 zł	98,60 zł	140,10 zł	165,40 zł	192,70 zł	266,10 zł	302,20 zł	341,70 zł			
13	Kolnierz przeciwdeszczowy	KPD...-X	36,70 zł	38,80 zł	39,90 zł	40,60 zł	41,60 zł	42,70 zł	43,40 zł	44,40 zł	46,30 zł	48,20 zł	55,30 zł	58,00 zł	63,60 zł	69,20 zł	74,50 zł	80,00 zł	85,90 zł			
14	Miska z odpływem	MS...-CH	50,40 zł	53,40 zł	54,70 zł	55,90 zł	56,60 zł	57,80 zł	59,90 zł	68,00 zł	74,10 zł	82,60 zł	110,40 zł	122,20 zł	127,90 zł	140,40 zł	166,50 zł	195,20 zł	226,70 zł			
15	Miska z syfonem	MSF...-CH	64,30 zł	67,30 zł	68,70 zł	69,80 zł	70,50 zł	71,80 zł	73,80 zł	81,90 zł	88,00 zł	96,50 zł	124,30 zł	136,20 zł	141,80 zł	154,30 zł	180,40 zł	209,10 zł	240,60 zł			
16	Miska z odpływem pionowym	MS...-CH-P	50,40 zł	53,40 zł	54,70 zł	55,90 zł	56,60 zł	57,80 zł	59,90 zł	68,00 zł	74,10 zł	82,60 zł	110,40 zł	122,20 zł	127,90 zł	140,40 zł	166,50 zł	195,20 zł	226,70 zł			
17	Podpora pośrednia	PP...0,25-CH...	64,30 zł	69,70 zł	72,60 zł	75,10 zł	78,00 zł	87,60 zł	101,40 zł	104,10 zł	109,90 zł	116,80 zł	139,20 zł	183,80 zł	219,00 zł	280,60 zł	351,70 zł	402,30 zł	453,00 zł			
18	Obejmna ustalająca	OU...-X	29,10 zł	32,00 zł	32,00 zł	32,00 zł	32,00 zł	33,70 zł	33,70 zł	33,70 zł	35,30 zł	37,00 zł	40,40 zł	43,90 zł	52,20 zł	55,50 zł	57,20 zł	59,00 zł	60,70 zł			
19	Rura teleskopowa 2x250mm	RT.../2x250-CH...	134,90 zł	147,00 zł	149,50 zł	154,40 zł	157,80 zł	168,50 zł	176,30 zł	182,90 zł	197,30 zł	210,50 zł	227,90 zł	245,50 zł	279,80 zł	313,60 zł	349,00 zł	383,00 zł	418,40 zł			
20	Redukcje (rozęczone)	RD.../...CH...-R	Ceny na stronie 35																			
21	Redukcje (segmentowe)	RD.../...CH...-S	Ceny na stronie 35																			
22	Kolano stałe 90° z rewizją	KSr.../90-CH...	117,60 zł	121,60 zł	125,50 zł	130,30 zł	133,30 zł	145,70 zł	151,00 zł	161,30 zł	175,80 zł	184,90 zł	210,30 zł	248,90 zł	296,20 zł	359,10 zł	397,90 zł	476,30 zł	519,10 zł			
23	Kolano stałe 90°	KS.../90-CH...	75,90 zł	79,80 zł	83,70 zł	88,60 zł	91,50 zł	104,00 zł	109,30 zł	119,60 zł	134,10 zł	143,20 zł	168,60 zł	207,10 zł	254,50 zł	317,40 zł	356,20 zł	434,60 zł	477,40 zł			
24	Kolano stałe 45°	KS.../45-CH...	56,60 zł	61,50 zł	64,50 zł	69,20 zł	71,10 zł	73,80 zł	80,20 zł	83,10 zł	90,00 zł	96,40 zł	117,20 zł	122,70 zł	157,70 zł	202,70 zł	232,50 zł	284,90 zł	311,50 zł			
25	Kolano stałe 30°	KS.../30-CH...	56,60 zł	61,50 zł	64,50 zł	69,20 zł	71,10 zł	73,80 zł	80,20 zł	83,10 zł	90,00 zł	96,40 zł	117,20 zł	122,70 zł	157,70 zł	202,70 zł	232,50 zł	284,90 zł	311,50 zł			
26	Kolano nastawne 0-90°	KN.../90-CH...	78,00 zł	82,10 zł	89,00 zł	96,30 zł	101,10 zł	110,90 zł	116,40 zł	124,20 zł	139,20 zł	153,90 zł	-	-	-	-	-	-	-			
27	Złączka mufowa	ZMU...-CH...	35,50 zł	38,60 zł	39,20 zł	40,40 zł	41,40 zł	44,00 zł	45,90 zł	47,60 zł	51,30 zł	54,50 zł	59,00 zł	63,50 zł	72,10 zł	80,70 zł	89,60 zł	98,30 zł	107,20 zł			
28	Złączka nypłowa	ZNY...-CH...	22,30 zł	25,10 zł	25,80 zł	26,50 zł	27,80 zł	30,60 zł	32,00 zł	33,40 zł	37,60 zł	40,40 zł	44,50 zł	50,10 zł	58,40 zł	66,80 zł	75,10 zł	84,90 zł	93,30 zł			
29	Rozeta [SK2]	ROZ...-CH	19,70 zł	20,70 zł	23,00 zł	23,60 zł	24,20 zł	25,20 zł	26,60 zł	28,60 zł	30,40 zł	31,60 zł	33,10 zł	37,00 zł	42,40 zł	49,60 zł	60,50 zł	80,70 zł	92,50 zł			
30	Zaślepka trójnika	ZT...-CH...K	29,00 zł	31,10 zł	31,90 zł	32,90 zł	33,80 zł	37,50 zł	38,40 zł	39,40 zł	41,70 zł	45,40 zł	51,50 zł	57,40 zł	71,20 zł	87,40 zł	104,70 zł	124,10 zł	147,40 zł			
31	Zaślepka trójnika	ZT...-CH...N	29,00 zł	31,10 zł	31,90 zł	32,90 zł	33,80 zł	37,50 zł	38,40 zł	39,40 zł	41,70 zł	45,40 zł	51,50 zł	57,40 zł	71,20 zł	87,40 zł	104,70 zł	124,10 zł	147,40 zł			
32	Rura z króćcem pomiarowym 1/2"	ROP.../...-CH...-1/2	+ 80,30 zł do ceny rury prostej RP																			
33	Rura z króćcem pomiarowym M64	ROP.../...-CH...-64	+ 345,00 zł do ceny rury prostej RP																			

... - średnica wkładu kominowego, grubość blachy lub wersja wykonania

Zalecane grubości blach: (80 - 130 ± 0,5), (140 - 225 ± 0,6), (250 - 350 ± 0,8), (400 - 500 ± 1,0)



1450

Lp	Nazwa elementu	Kod produktu	Grubość blachy ≠ 0,8 mm																
			ø80	ø100	ø110	ø120	ø130	ø140	ø150	ø160	ø180	ø200	ø225	ø250	ø300	ø350	ø400	ø450	ø500
1	Rura prosta 1000 [mm]	RP.../1,0-CH8	-	152,40 zł	168,00 zł	183,60 zł	197,00 zł	208,10 zł	223,80 zł	237,30 zł	266,30 zł	293,30 zł	328,90 zł	364,80 zł	434,30 zł	503,50 zł	575,10 zł	644,40 zł	716,10 zł
2	Rura prosta 500 [mm]	RP.../0,50-CH8	-	89,30 zł	98,00 zł	106,60 zł	114,10 zł	120,40 zł	129,10 zł	136,40 zł	152,60 zł	167,60 zł	187,50 zł	196,30 zł	233,00 zł	269,50 zł	307,30 zł	343,80 zł	381,40 zł
3	Rura prosta 250 [mm]	RP.../0,25-CH8	-	59,10 zł	64,30 zł	69,80 zł	74,10 zł	77,90 zł	83,00 zł	87,60 zł	97,40 zł	106,40 zł	118,30 zł	130,40 zł	153,60 zł	176,90 zł	200,80 zł	224,10 zł	248,00 zł
4	Trójnik 90°	TR.../90-CH8	-	114,00 zł	122,40 zł	132,00 zł	139,80 zł	152,80 zł	163,30 zł	176,10 zł	204,50 zł	233,00 zł	284,10 zł	325,60 zł	420,30 zł	528,10 zł	677,70 zł	810,40 zł	959,10 zł
5	Trójnik 45°	TR.../45-CH8	-	145,80 zł	160,40 zł	176,40 zł	190,20 zł	201,70 zł	220,70 zł	237,10 zł	274,50 zł	311,50 zł	374,80 zł	431,00 zł	562,50 zł	709,20 zł	886,20 zł	1 070,50 zł	1 280,20 zł
6	Element wyczystkowy	WC...-CH8	-	146,90 zł	152,10 zł	157,90 zł	162,70 zł	169,90 zł	175,60 zł	180,70 zł	191,00 zł	209,30 zł	227,50 zł	258,90 zł	301,60 zł	331,40 zł	381,50 zł	413,00 zł	445,70 zł
7	Przedłużenie gardzieli wyczystki	PW.../...-CH8	-	L=200 107,60 zł				L=300 136,30 zł				L=500 192,80 zł				L=1000 337,10 zł			
8	Drzwiczki	DW1-X	-	97,70 zł	97,70 zł	97,70 zł	97,70 zł	97,70 zł	97,70 zł	97,70 zł	97,70 zł	97,70 zł	97,70 zł	97,70 zł	97,70 zł	97,70 zł	97,70 zł	97,70 zł	97,70 zł
9	Rura prosta z uchwytemi montaż.	RU.../1,0-CH8	-	170,10 zł	185,60 zł	201,10 zł	214,90 zł	226,90 zł	242,40 zł	254,40 zł	283,60 zł	311,10 zł	347,30 zł	383,30 zł	452,00 zł	520,80 zł	593,00 zł	661,80 zł	733,90 zł
10	Daszek kominowy	DK...-CH8	-	74,20 zł	80,50 zł	86,70 zł	96,80 zł	99,90 zł	114,40 zł	119,70 zł	135,20 zł	156,40 zł	175,70 zł	207,00 zł	263,70 zł	327,80 zł	332,10 zł	336,80 zł	396,50 zł
11	Płyta dachowa	PD...-X	-	50,40 zł	50,80 zł	51,50 zł	52,00 zł	52,70 zł	62,10 zł	62,40 zł	63,70 zł	82,60 zł	98,60 zł	140,10 zł	165,40 zł	192,70 zł	266,10 zł	302,20 zł	341,70 zł
12	Kolnierz przeciwdeszczowy	KPD...-X	-	38,80 zł	39,90 zł	40,60 zł	41,60 zł	42,70 zł	43,40 zł	44,40 zł	46,30 zł	48,20 zł	55,30 zł	58,00 zł	63,60 zł	69,20 zł	74,50 zł	80,00 zł	85,90 zł
13	Miska z odpływem	MS...-CH	-	53,40 zł	54,70 zł	55,90 zł	56,60 zł	57,80 zł	59,90 zł	68,00 zł	74,10 zł	82,60 zł	110,40 zł	122,20 zł	127,90 zł	140,40 zł	166,50 zł	195,20 zł	226,70 zł
14	Miska z syfonem	MSF...-CH	-	67,30 zł	68,70 zł	69,80 zł	70,50 zł	71,80 zł	73,80 zł	81,90 zł	88,00 zł	96,50 zł	124,30 zł	136,20 zł	141,80 zł	154,30 zł	180,40 zł	209,10 zł	240,60 zł
15	Miska z odpływem pionowym	MS...-CH-P	-	53,40 zł	54,70 zł	55,90 zł	56,60 zł	57,80 zł	59,90 zł	68,00 zł	74,10 zł	82,60 zł	110,40 zł	122,20 zł	127,90 zł	140,40 zł	166,50 zł	195,20 zł	226,70 zł
16	Podpora pośrednia	PP.../0,25-CH8	-	94,50 zł	99,00 zł	102,90 zł	107,20 zł	111,00 zł	129,40 zł	132,80 zł	140,90 zł	151,00 zł	180,40 zł	245,00 zł	293,40 zł	377,90 zł	473,80 zł	543,70 zł	613,50 zł
17	Obejma ustalająca	OU...-X	-	32,00 zł	32,00 zł	32,00 zł	32,00 zł	33,70 zł	33,70 zł	33,70 zł	35,30 zł	37,00 zł	40,40 zł	43,90 zł	52,20 zł	55,50 zł	57,20 zł	59,00 zł	60,70 zł
18	Rura teleskopowa 2x250mm	RT.../2x250-CH8	-	169,80 zł	180,40 zł	190,80 zł	199,80 zł	207,40 zł	217,90 zł	226,80 zł	246,30 zł	264,30 zł	288,30 zł	312,40 zł	358,80 zł	405,40 zł	453,30 zł	499,80 zł	547,90 zł
19	Redukcje (rozszczepiane)	RD.../...CH...-R	-	Ceny na stronie 36															
20	Redukcje (segmentowe)	RD.../...CH...-S	-	Ceny na stronie 36															
21	Kolano stałe 90° z rewizją	KSr.../90-CH8	-	158,10 zł	166,30 zł	173,90 zł	178,40 zł	188,70 zł	193,70 zł	202,40 zł	216,10 zł	228,50 zł	264,20 zł	306,90 zł	361,20 zł	466,10 zł	513,80 zł	618,70 zł	676,10 zł
22	Kolano stałe 90°	KS.../90-CH8	-	114,50 zł	122,60 zł	130,30 zł	134,80 zł	145,10 zł	150,00 zł	158,70 zł	172,50 zł	184,90 zł	220,50 zł	263,40 zł	317,50 zł	422,40 zł	470,10 zł	575,00 zł	632,40 zł
23	Kolano stałe 45°	KS.../45-CH8	-	75,10 zł	79,60 zł	84,10 zł	88,30 zł	92,00 zł	98,80 zł	102,60 zł	111,90 zł	120,50 zł	144,80 zł	151,00 zł	191,40 zł	237,40 zł	272,30 zł	336,30 zł	369,30 zł
24	Kolano stałe 30°	KS.../30-CH8	-	75,10 zł	79,60 zł	84,10 zł	88,30 zł	92,00 zł	98,80 zł	102,60 zł	111,90 zł	120,50 zł	144,80 zł	151,00 zł	191,40 zł	237,40 zł	272,30 zł	336,30 zł	369,30 zł
25	Kol. nast. z opaskami i rewizją 0-90°	KNSr.../90-CH8-3seg	-	-	-	291,20 zł	315,40 zł	325,10 zł	334,80 zł	350,50 zł	371,70 zł	410,30 zł	448,50 zł	488,80 zł	-	-	-	-	-
26	Kolano nastawne z opaską 0-45°	KNS.../45-CH8	-	-	-	101,90 zł	106,10 zł	112,00 zł	116,40 zł	120,80 zł	132,40 zł	139,60 zł	147,20 zł	155,30 zł	-	-	-	-	-
27	Rozeta [SK2]	ROZ...-CH	-	20,70 zł	23,00 zł	23,60 zł	24,20 zł	25,20 zł	26,60 zł	28,60 zł	30,40 zł	31,60 zł	33,10 zł	37,00 zł	42,40 zł	49,60 zł	60,50 zł	80,70 zł	92,50 zł

... - średnica wkładu kominowego, grubość blachy lub wersja wykonania

Zalecane grubości blach: (80 - 130 ≠ 0,5), (140 - 225 ≠ 0,6), (250 - 350 ≠ 0,8), (400 - 500 ≠ 1,0)

System Wkładów Kominowych <SWK> jest stosowany do ceramicznych przewodów kominowych w budownictwie mieszkaniowym i produkowany jest w zakresie średnic DN 80 do DN 500. System przeznaczony jest do odprowadzania spalin z urządzeń opalanych gazem, olejem opalowym lub peletem.

Max. temperatura pracy 450°C
Materiał: 1.4404 wg DIN 17441
Połączenia kielichowe (60 mm)
Gwarancja 5 lat



1450

Lp	Nazwa elementu	Kod produktu	Grubość blachy ≠ 0,6 mm									
			120x170	120x185	120x200	120x215	120x230	120x245	130x255	120x285	140x275	130x320
1	Rura prosta 1000 [mm]	RPow...x.../1,0-CH6	209,30 zł	221,50 zł	237,10 zł	252,60 zł	265,30 zł	277,80 zł	294,60 zł	311,40 zł	311,40 zł	369,90 zł
2	Rura prosta 500 [mm]	RPow...x.../0,50-CH6	117,10 zł	123,80 zł	131,00 zł	138,10 zł	144,80 zł	151,50 zł	160,30 zł	169,30 zł	169,30 zł	190,00 zł
3	Rura prosta 250 [mm]	RPow...x.../0,25-CH6	79,30 zł	83,40 zł	87,80 zł	92,30 zł	96,30 zł	100,50 zł	105,90 zł	111,60 zł	111,60 zł	122,40 zł
4	Trójnik 90°	TRow.../90-CH6	150,00 zł	161,10 zł	173,50 zł	186,00 zł	198,60 zł	211,30 zł	234,50 zł	257,70 zł	257,70 zł	293,70 zł
5	Trójnik 45°	TRow.../45-CH6	221,50 zł	236,70 zł	254,30 zł	271,70 zł	289,20 zł	306,60 zł	337,20 zł	367,50 zł	367,50 zł	420,30 zł
6	Element wyczystkowy	WCow...-CH6	164,50 zł	172,40 zł	179,10 zł	185,50 zł	194,60 zł	203,40 zł	209,60 zł	215,50 zł	215,50 zł	250,40 zł
7	Drzwiczki	DW1-X	97,70 zł	97,70 zł	97,70 zł	97,70 zł	97,70 zł	97,70 zł	97,70 zł	97,70 zł	97,70 zł	97,70 zł
8	Daszek kominowy	DKow...-CH6	89,40 zł	90,50 zł	91,50 zł	92,80 zł	96,40 zł	100,10 zł	134,10 zł	168,10 zł	168,10 zł	193,50 zł
9	Płyta dachowa	PDow...-X	77,60 zł	78,20 zł	79,10 zł	79,80 zł	91,50 zł	103,40 zł	113,30 zł	123,40 zł	123,40 zł	175,00 zł
10	Kolnierz przeciwdeszczowy	KPDow...-X	77,60 zł	78,20 zł	79,10 zł	79,80 zł	91,50 zł	103,40 zł	113,30 zł	123,40 zł	123,40 zł	175,00 zł
11	Miska z odprowadz. kondensatu	MSow...-CH	75,00 zł	84,90 zł	88,70 zł	92,30 zł	97,90 zł	103,40 zł	120,90 zł	138,10 zł	138,10 zł	152,70 zł
12	Miska z odprowadz. kondensatu	MSow...-CH-P	75,00 zł	84,90 zł	88,70 zł	92,30 zł	97,90 zł	103,40 zł	120,90 zł	138,10 zł	138,10 zł	152,70 zł
13	Redukcje (segmentowe)	RDow.../...-CH6-S	178,10 zł	179,50 zł	182,30 zł	185,00 zł	189,30 zł	193,40 zł	196,20 zł	203,20 zł	203,20 zł	226,80 zł
14	Kolano stałe 90°	KSow.../90-CH6	136,50 zł	149,40 zł	158,60 zł	167,90 zł	173,40 zł	179,20 zł	194,90 zł	210,90 zł	210,90 zł	258,90 zł
15	Kolano stałe 45°	KSow.../45-CH6	100,20 zł	103,80 zł	108,20 zł	112,50 zł	116,50 zł	120,50 zł	133,50 zł	146,40 zł	146,40 zł	153,30 zł
	Średnica przeliczeniowa do wyceny		ø150*	ø160*	ø170*	ø180*	ø190*	ø200*	ø210*	ø225*	ø225*	ø250*
	Średnica hydrauliczna		ø145	ø151	ø156	ø160	ø164	ø168	ø179	ø176	ø193	ø193
	Średnica wylotu trójnika		ø150	ø160	ø180	ø180	ø200	ø200	ø200	ø225	ø225	ø250

.... - średnica wkładu kominowego, grubość blachy lub wersja wykonania

Wszystkie kształtki kalkulowane są z wylotami na dłuższym boku "B".

Uwaga: Trójniki, wyczystki, kolana i pozostałe kształtki z wylotami na krótszym boku "A" oraz inne przekroje kalkulowane są indywidualnie.

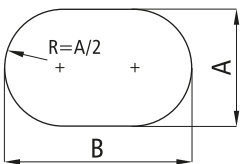

ø D* - Średnica przeliczeniowa do wyceny
Cena w/w elementów: 1,25 x [price ø D*]

* Średnica przeliczeniowa: [ø D*]

$$\text{Dla rury owalnej } [\text{ø A} \times \text{B}]: \quad \text{ø D} = \text{A} + \frac{[2 \times (\text{B} - \text{A})]}{3,14}$$

System przeznaczony jest do odprowadzania spalin z urządzeń opalanych gazem, olejem opałowym lub peletem.

Max. temperatura pracy. 450°C
Materiał: 1.4404 wg. DIN 17441 (AISI 316 L)
Rury spawane plazmowo
Połączenia kielichowe (60mm)
Gwarancja 5 lat

REDUKCJA CH5-CH6

-R



-S



DN1/DN2	CH5					CH6												
	ø80	ø100	ø110	ø120	ø130	ø140	ø150	ø160	ø180	ø200	ø225	ø250	ø300	ø350	ø400	ø450	ø500	
CH5	ø80	30,00 zł	91,20 zł	S/ 93,00 zł	S/ 94,30 zł	S/ 97,60 zł												
	ø100	S/ 91,20 zł	33,00 zł	33,00 zł	74,80 zł	S/ 97,60 zł	S/ 106,60 zł											
	ø110	S/ 93,00 zł	33,00 zł	33,70 zł	33,70 zł	75,40 zł	S/ 106,60 zł	S/ 114,70 zł										
	ø120	S/ 94,30 zł	74,80 zł	33,70 zł	34,80 zł	34,80 zł	76,60 zł	S/ 114,70 zł	S/ 118,60 zł									
	ø130	S/ 97,60 zł	S/ 97,60 zł	75,40 zł	34,80 zł	35,80 zł	35,80 zł	82,10 zł	S/ 118,60 zł	S/ 130,20 zł								
CH6	ø140		S/ 106,60 zł	S/ 106,60 zł	76,60 zł	35,80 zł	38,40 zł	38,40 zł	83,70 zł	S/ 130,20 zł	S/ 138,00 zł							
	ø150			S/ 114,70 zł	S/ 114,70 zł	82,10 zł	38,40 zł	40,40 zł	40,40 zł	S/ 130,20 zł	S/ 138,00 zł							
	ø160				S/ 118,60 zł	S/ 118,60 zł	83,70 zł	40,40 zł	42,00 zł	42,00 zł	S/ 138,00 zł	S/ 140,80 zł						
	ø180					S/ 130,20 zł	S/ 130,20 zł	S/ 130,20 zł	42,00 zł	45,70 zł	45,70 zł	S/ 140,80 zł	S/ 158,60 zł					
	ø200						S/ 138,00 zł	S/ 138,00 zł	S/ 138,00 zł	45,70 zł	49,00 zł	S/ 140,80 zł	S/ 158,60 zł	S/ 167,00 zł				
	ø225								S/ 140,80 zł	S/ 140,80 zł	S/ 140,80 zł	59,00 zł	S/ 158,60 zł	S/ 167,00 zł	S/ 232,40 zł			
	ø250									S/ 158,60 zł	S/ 158,60 zł	S/ 158,60 zł	64,10 zł	S/ 167,00 zł	S/ 232,40 zł	S/ 274,20 zł		
	ø300										S/ 167,00 zł	S/ 167,00 zł	S/ 167,00 zł	72,30 zł	S/ 232,40 zł	S/ 274,20 zł	S/ 315,90 zł	
	ø350											S/ 232,40 zł	S/ 232,40 zł	S/ 232,40 zł	80,70 zł	S/ 274,20 zł	S/ 315,90 zł	S/ 360,40 zł
	ø400												S/ 274,20 zł	S/ 274,20 zł	S/ 274,20 zł	90,50 zł	S/ 315,90 zł	S/ 360,40 zł
	ø450													S/ 315,90 zł	S/ 315,90 zł	S/ 315,90 zł	100,20 zł	S/ 360,40 zł
	ø500														S/ 360,40 zł	S/ 360,40 zł	S/ 360,40 zł	108,60 zł

np: RD+150/-140-CH6-R, RD+150/-100-CH6-S
 „+” - kielich, „-” - nypel
 S/ - redukcje segmentowe (bez „S” są to redukcje rozpęczane)

DN1/DN2	CH8 i Z8																		
	ø80	ø100	ø110	ø120	ø130	ø140	ø150	ø160	ø180	ø200	ø225	ø250	ø300	ø350	ø400	ø450	ø500		
CH8 i Z8	ø80		5/ 104,90 zł	5/ 107,90 zł	5/ 109,80 zł	5/ 112,10 zł													
	ø100	5/ 104,90 zł	42,70 zł	42,70 zł	84,40 zł	5/ 111,70 zł	5/ 121,80 zł												
	ø110	5/ 107,90 zł	42,70 zł	45,30 zł	45,30 zł	87,10 zł	5/ 121,80 zł	5/ 134,60 zł											
	ø120	5/ 109,80 zł	84,40 zł	45,30 zł	47,70 zł	47,70 zł	89,50 zł	5/ 134,60 zł	5/ 137,90 zł										
	ø130	5/ 111,70 zł	5/ 111,70 zł	87,10 zł	47,70 zł	50,00 zł	50,00 zł	91,80 zł	5/ 137,90 zł	5/ 156,10 zł									
	ø140		5/ 121,80 zł	5/ 121,80 zł	89,50 zł	50,00 zł	51,80 zł	51,80 zł	93,50 zł	5/ 156,10 zł	5/ 167,20 zł								
	ø150			5/ 134,60 zł	5/ 134,60 zł	91,80 zł	51,80 zł	54,30 zł	54,30 zł	5/ 156,10 zł	5/ 167,20 zł								
	ø160				5/ 137,90 zł	5/ 137,90 zł	93,50 zł	54,30 zł	56,60 zł	56,60 zł	5/ 167,20 zł	5/ 172,00 zł							
	ø180					5/ 156,10 zł	5/ 156,10 zł	5/ 156,10 zł	56,60 zł	61,20 zł	61,20 zł	5/ 172,00 zł	5/ 189,40 zł						
	ø200						5/ 167,20 zł	5/ 167,20 zł	5/ 167,20 zł	61,20 zł	65,60 zł	5/ 172,00 zł	5/ 189,40 zł	5/ 201,10 zł					
	ø225								5/ 172,00 zł	5/ 172,00 zł	5/ 172,00 zł	72,30 zł	5/ 189,40 zł	5/ 201,10 zł	5/ 288,10 zł				
	ø250									5/ 189,40 zł	5/ 189,40 zł	5/ 189,40 zł	78,00 zł	5/ 201,10 zł	5/ 288,10 zł	5/ 339,90 zł			
	ø300										201,10 zł	5/ 201,10 zł	5/ 201,10 zł	89,00 zł	5/ 288,10 zł	5/ 339,90 zł	5/ 395,10 zł		
	ø350											5/ 288,10 zł	5/ 288,10 zł	5/ 288,10 zł	100,20 zł	5/ 339,90 zł	5/ 395,10 zł	5/ 453,70 zł	
	ø400												5/ 339,90 zł	5/ 339,90 zł	5/ 339,90 zł	111,30 zł	5/ 395,10 zł	5/ 453,70 zł	
	ø450													5/ 395,10 zł	5/ 395,10 zł	5/ 395,10 zł	122,50 zł	5/ 453,70 zł	
ø500														5/ 453,70 zł	5/ 453,70 zł	5/ 453,70 zł	135,00 zł		

np: RD+150/-140-CH8-R, RD+150/-100-CH8-S
 „+” - kielich, „-” - nypel
 S/- redukcje segmentowe (bez „S” są to redukcje rozpeczęzane)

**REDUKCJE
CH8 i Z8**

-R



-S



DN1/DN2		CHI i Z1																
		ø80	ø100	ø110	ø120	ø130	ø140	ø150	ø160	ø180	ø200	ø225	ø250	ø300	ø350	ø400	ø450	ø500
CHI i Z1	ø80																	
	ø100																	
	ø110					5/ 132,40 zł	5/ 142,40 zł	5/ 148,20 zł										
	ø120				53,80 zł	53,80 zł	95,60 zł	5/ 148,20 zł	5/ 154,10 zł									
	ø130			5/ 132,40 zł	53,80 zł	56,50 zł	56,50 zł	98,20 zł	5/ 154,10 zł	5/ 174,10 zł								
	ø140			5/ 142,40 zł	95,60 zł	56,50 zł	58,50 zł	58,50 zł	100,30 zł	5/ 174,10 zł	5/ 186,20 zł							
	ø150			5/ 148,20 zł	5/ 148,20 zł	98,20 zł	58,50 zł	61,60 zł	61,60 zł	5/ 174,10 zł	5/ 186,20 zł							
	ø160				5/ 154,10 zł	5/ 154,10 zł	100,30 zł	61,60 zł	64,30 zł	64,30 zł	5/ 186,20 zł	5/ 191,50 zł						
	ø180					5/ 174,10 zł	5/ 174,10 zł	5/ 174,10 zł	64,30 zł	70,00 zł	70,00 zł	5/ 191,50 zł	5/ 217,80 zł					
	ø200						5/ 186,20 zł	5/ 186,20 zł	5/ 186,20 zł	70,00 zł	75,40 zł	5/ 191,50 zł	5/ 217,80 zł	5/ 231,30 zł				
	ø225								5/ 191,50 zł	5/ 191,50 zł	5/ 191,50 zł	82,50 zł	5/ 217,80 zł	5/ 230,50 zł	5/ 330,90 zł			
	ø250									5/ 217,80 zł	5/ 217,80 zł	5/ 217,80 zł	89,60 zł	5/ 230,50 zł	5/ 330,90 zł	5/ 372,90 zł		
	ø300										5/ 231,30 zł	5/ 231,30 zł	5/ 231,30 zł	103,40 zł	5/ 330,90 zł	5/ 372,90 zł	5/ 436,10 zł	
	ø350											5/ 330,90 zł	5/ 330,90 zł	5/ 330,90 zł	117,20 zł	5/ 372,90 zł	5/ 436,10 zł	503,90 zł
	ø400												5/ 372,90 zł	5/ 372,90 zł	5/ 372,90 zł	136,70 zł	5/ 436,10 zł	5/ 503,90 zł
	ø450													5/ 436,10 zł	436,10 zł	5/ 436,10 zł	151,20 zł	5/ 503,90 zł
ø500														5/ 503,90 zł	5/ 503,90 zł	5/ 503,90 zł	165,80 zł	

np: RD+150/-140-CHI-R, RD+150/-100-CHI-S
 „+” - kielich, „-” - nypel
 S/ - redukcje segmentowe (bez „S” są to redukcje rozpęczane)

REDUKCJE
CHI I Z1

-R



-S



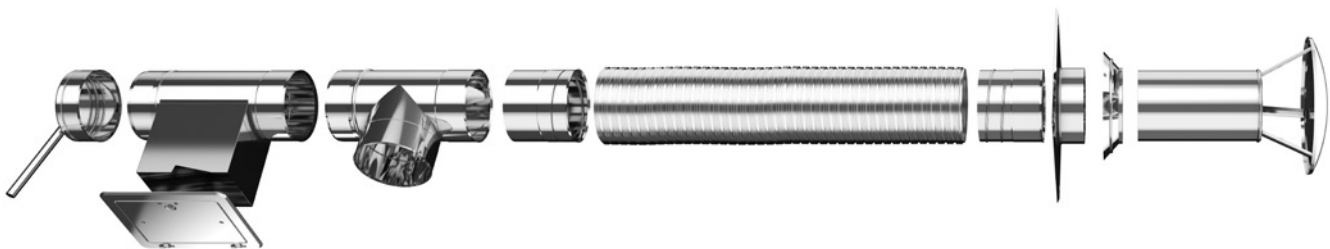

Lp	Nazwa elementu	Kod produktu	Grubość blachy kształtek ≠ 0,5 mm				Grubość blachy kształtek ≠ 0,6 mm				
			ø100	ø110	ø120	ø130	ø140	ø150	ø160	ø180	ø200
1	Rura elastyczna gr. 0,10mm (cena za 1 mb)	RESF.../...-CH	105,10 zł	111,80 zł	119,90 zł	129,60 zł	136,30 zł	143,40 zł	153,30 zł	167,90 zł	181,80 zł
2	Złączka do rury elastycznej	ZST...-CH...	55,30 zł	55,90 zł	57,00 zł	58,10 zł	60,70 zł	62,70 zł	64,30 zł	68,00 zł	71,20 zł
3	Złączka nypłowa do rury elastycznej 150 [mm]	ZST.../150-CH...-N	40,00 zł	40,60 zł	41,70 zł	42,80 zł	45,40 zł	47,30 zł	49,00 zł	52,70 zł	55,90 zł
4	Złączka nypłowa do rury elastycznej 250 [mm]	ZST.../250-CH-N	56,60 zł	57,40 zł	59,50 zł	61,00 zł	65,60 zł	68,70 zł	71,50 zł	77,50 zł	83,10 zł
5	Złączka kielichowa do rury elastycznej	ZST.../150-CH...-K	40,00 zł	40,60 zł	41,70 zł	42,80 zł	45,40 zł	47,30 zł	49,00 zł	52,70 zł	55,90 zł
6	Trójnik 90°	TR.../90-CH...	85,70 zł	87,70 zł	94,30 zł	101,40 zł	115,10 zł	119,90 zł	128,90 zł	148,80 zł	168,90 zł
7	Drzwiczki	DWI-X	97,70 zł	97,70 zł	97,70 zł	97,70 zł	97,70 zł	97,70 zł	97,70 zł	97,70 zł	97,70 zł
8	Element wyczystkowy	WC...-CH...	99,90 zł	103,30 zł	107,00 zł	109,70 zł	127,70 zł	131,70 zł	137,90 zł	148,50 zł	162,80 zł
9	Daszek kominowy	DK...-CH...	53,80 zł	54,60 zł	55,70 zł	57,80 zł	60,60 zł	71,50 zł	72,30 zł	74,20 zł	80,00 zł
10	Daszek do rury elastycznej (L=0,25m)	DKST...-CH	80,70 zł	82,50 zł	84,30 zł	87,50 zł	95,00 zł	111,00 zł	114,50 zł	121,40 zł	130,30 zł
11	Płyta dachowa	PD...-X	50,40 zł	50,80 zł	51,50 zł	52,00 zł	52,70 zł	62,10 zł	62,40 zł	63,70 zł	82,60 zł
12	Kołnierz przeciwdeszczowy	KPD...-X	38,80 zł	39,90 zł	40,60 zł	41,60 zł	42,70 zł	43,40 zł	44,40 zł	46,30 zł	48,20 zł
13	Miska z odpływem	MS...-CH	53,40 zł	54,70 zł	55,90 zł	56,60 zł	57,80 zł	59,90 zł	68,00 zł	74,10 zł	82,60 zł
14	Obejma ustalająca	OU...-X	32,00 zł	32,00 zł	32,00 zł	32,00 zł	33,70 zł	33,70 zł	33,70 zł	35,30 zł	37,00 zł
15	Rura teleskopowa 2x250mm	RT.../2x250-CH...	147,00 zł	149,50 zł	154,40 zł	157,80 zł	168,50 zł	176,30 zł	182,90 zł	197,30 zł	210,50 zł
16	Kolano nastawne 0-90°	KN.../90-CH...	82,10 zł	89,00 zł	96,30 zł	101,10 zł	110,90 zł	116,40 zł	124,20 zł	139,20 zł	153,90 zł
17	Rozeta [SK2]	ROZ...-CH	20,70 zł	23,00 zł	23,60 zł	24,20 zł	25,20 zł	26,60 zł	28,60 zł	30,40 zł	31,60 zł

... - średnica wkładu kominowego, grubość blachy lub wersja wykonania

Zalecane grubości blach dla kształtek: (100 - 130 ≠ 0,5), (140 - 225 ≠ 0,6)

System <SWKE> przeznaczony jest do odprowadzania spalin z urządzeń opalanych gazem lub olejem opałowym.

Max. temperatura pracy 450°C
 Materiał: 1.4404 wg DIN 17441
 Połączenia kielichowe (60 mm)
 Gwarancja 5 lat





Lp	Ilość rur	Grubość blachy ≠ 0,5/0,5 mm	Grubość blachy ≠ 0,6/0,5 mm					Grubość blachy ≠ 0,6/0,6 mm	Grubość blachy ≠ 0,8/0,6 mm			Grubość blachy ≠ 1,0/0,6 mm			Ilość OPIV	Ilość OMD
		ø130/225	ø150/250	ø160/260	ø180/280	ø200/300	ø225/325	ø250/350	ø300/400	ø350/450	ø400/500	ø450/550	ø500/600			
1	4 szt	4042,30 zł	4462,60 zł	4626,90 zł	4937,50 zł	5286,70 zł	6032,90 zł	7342,50 zł	8460,40 zł	9581,70 zł	12265,80 zł	13837,90 zł	15720,00 zł	8 szt	2 szt	
		4,8 m	4,9 m	4,9 m	4,9 m	4,9 m	5,0 m	5,0 m	5,1 m	5,2 m	5,3 m	5,3 m	5,3 m			
2	5 szt	4505,50 zł	4982,30 zł	5167,90 zł	5519,40 zł	5907,90 zł	6752,70 zł	8244,00 zł	9491,90 zł	10729,10 zł	13773,70 zł	15498,40 zł	17583,80 zł	9 szt	2 szt	
		5,8 m	5,8 m	5,8 m	5,8 m	5,9 m	5,9 m	5,9 m	6,0 m	6,1 m	6,1 m	6,2 m	6,2 m			
3	6 szt	4968,70 zł	5502,00 zł	5708,90 zł	6101,30 zł	6529,10 zł	7472,50 zł	9145,50 zł	10523,40 zł	11876,50 zł	15281,60 zł	17158,90 zł	19447,60 zł	10 szt	2 szt	
		6,7 m	6,7 m	6,7 m	6,8 m	6,8 m	6,8 m	6,8 m	6,9 m	7,0 m	7,1 m	7,1 m	7,2 m			
4	7 szt	5431,90 zł	6021,70 zł	6249,90 zł	6683,20 zł	7150,30 zł	8192,30 zł	10047,00 zł	11554,90 zł	13023,90 zł	16789,50 zł	18819,40 zł	21311,40 zł	11 szt	2 szt	
		7,7 m	7,7 m	7,7 m	7,7 m	7,7 m	7,8 m	7,8 m	7,8 m	8,0 m	8,0 m	8,1 m	8,1 m			
5	8 szt	6040,10 zł	6697,10 zł	6949,50 zł	7426,10 zł	7937,90 zł	9094,60 zł	11147,50 zł	12811,50 zł	14417,40 zł	18567,20 zł	20766,70 zł	23477,00 zł	12 szt	3 szt	
		8,6 m	8,6 m	8,6 m	8,7 m	8,7 m	8,7 m	8,7 m	8,8 m	8,9 m	9,0 m	9,0 m	9,1 m			
6	9 szt	6648,30 zł	7372,50 zł	7649,10 zł	8169,00 zł	8725,50 zł	9996,90 zł	12248,00 zł	14068,10 zł	15810,90 zł	20344,90 zł	22714,00 zł	25642,60 zł	13 szt	4 szt	
		9,5 m	9,6 m	9,6 m	9,6 m	9,6 m	9,6 m	9,7 m	9,7 m	9,8 m	9,9 m	10,0 m	10,0 m			
7	10 szt	7111,50 zł	7892,20 zł	8190,10 zł	8750,90 zł	9346,70 zł	10716,70 zł	13149,50 zł	15099,60 zł	16958,30 zł	21852,80 zł	24374,50 zł	27506,40 zł	14 szt	4 szt	
		10,5 m	10,5 m	10,5 m	10,5 m	10,6 m	10,6 m	10,6 m	10,7 m	10,8 m	10,8 m	10,9 m	10,9 m			
		cena netto														
		Wysokość kominu [m]														

UWAGA: Na zamówienie istnieje możliwość pomalowania blaszki zewnętrznej na dowolny kolor z palety RAL. Ceny na stronie 41 (systemy kominowe SKD-MU).

Wskład zestawu wchodzi:

Trójnik 90, Zaślepka trójnika, Element wyczystkowy, Drzwiczki, Ustnik, Miska z odpływem, Rura prosta 1000 mm - ilość zgodna z wartościami w kolumnie 2 tabeli, Konsola wsporcza, Opaski zaciskowe, Obejmy mocujące

Max. temperatura pracy 450°C

Materiał na rury wewnętrzne: 1.4404 wg DIN 17441

Materiał na blaszki zewnętrzne: 1.4301 wg DIN 17441

Połączenia kielichowe (60mm)

Gwarancja 5 lat



1450

Lp	Nazwa elementu	Kod produktu	Grubość blachy ≠ 0,5/0,5 mm			Grubość blachy ≠ 0,6/0,5 mm			Grubość blachy ≠ 0,6/0,6 mm	Grubość blachy ≠ 0,8/0,6 mm			Grubość blachy ≠ 1,0/0,6 mm			
			ø80/180	ø100/200	ø130/225	ø150/250	ø160/260	ø180/280		ø200/300	ø225/325	ø250/350	ø300/400	ø350/450	ø400/500	ø450/550
1	Rura prosta 1000 [mm]	RPD...x.../1,0-CH...	346,50 zł	387,80 zł	402,00 zł	457,00 zł	476,90 zł	516,50 zł	554,40 zł	651,60 zł	826,40 zł	953,50 zł	1 065,30 zł	1 410,50 zł	1 559,00 zł	1 751,10 zł
2	Rura prosta 500 [mm]	RPD...x.../0,50-CH...	224,40 zł	247,50 zł	267,60 zł	302,40 zł	315,10 zł	339,90 zł	363,90 zł	425,10 zł	504,50 zł	580,00 zł	646,30 zł	807,00 zł	890,80 zł	998,80 zł
3	Rura prosta 250 [mm]	RPD...x.../0,25-CH...	137,00 zł	148,50 zł	158,50 zł	177,10 zł	183,10 zł	197,30 zł	209,90 zł	242,80 zł	303,90 zł	347,10 zł	384,90 zł	500,90 zł	551,00 zł	615,80 zł
4	Trójnik 90°	TRD.../.../90-CH...	315,90 zł	349,30 zł	376,90 zł	437,50 zł	462,00 zł	512,00 zł	559,00 zł	678,40 zł	850,10 zł	1 068,70 zł	1 275,50 zł	1 696,40 zł	1 975,50 zł	2 341,40 zł
5	Trójnik 45°	TRD.../.../45-CH...	427,20 zł	473,10 zł	510,30 zł	587,00 zł	619,30 zł	689,20 zł	755,70 zł	910,00 zł	1 148,70 zł	1 435,70 zł	1 725,70 zł	2 382,10 zł	2 812,60 zł	3 346,60 zł
6	Element wyczystkowy z drzwiczkami	WCD.../...-CH...	487,30 zł	527,50 zł	560,40 zł	589,80 zł	607,30 zł	642,40 zł	662,70 zł	732,30 zł	844,10 zł	942,70 zł	1 118,10 zł	1 405,30 zł	1 767,60 zł	1 927,90 zł
7	Miska z odpływem	MSD.../...-CH	189,30 zł	208,70 zł	222,80 zł	248,20 zł	253,20 zł	263,50 zł	308,40 zł	332,90 zł	426,30 zł	498,00 zł	575,20 zł	716,50 zł	800,50 zł	907,80 zł
8	Miska z króćcem u dołu	MSDD.../...-CH	141,90 zł	155,80 zł	167,00 zł	186,40 zł	190,70 zł	197,60 zł	231,00 zł	250,50 zł	320,00 zł	372,90 zł	430,00 zł	535,80 zł	601,10 zł	680,50 zł
9	Podpora pośrednia	PPD.../...-CH...	231,00 zł	250,50 zł	266,30 zł	281,10 zł	297,70 zł	331,20 zł	354,90 zł	386,90 zł	475,90 zł	513,50 zł	555,20 zł	672,10 zł	723,60 zł	807,10 zł
10	Podpora przejściowa	PJD.../...-CH...	219,90 zł	237,90 zł	251,90 zł	265,80 zł	288,10 zł	334,00 zł	343,70 zł	379,80 zł	442,50 zł	509,30 zł	542,70 zł	656,80 zł	709,70 zł	787,60 zł
11	Redukcje	RDD.../.../...-CH...	203,20 zł	219,90 zł	229,70 zł	265,80 zł	288,10 zł	334,00 zł	391,00 zł	414,70 zł	482,90 zł	608,10 zł	647,10 zł	726,30 zł	801,60 zł	868,30 zł
12	Daszek	DKD.../...-CH...	146,20 zł	160,10 zł	168,40 zł	204,60 zł	215,70 zł	235,30 zł	250,50 zł	312,20 zł	373,30 zł	481,60 zł	568,80 zł	712,70 zł	755,30 zł	914,30 zł
13	Ustnik	USD.../...-CH...	178,10 zł	194,80 zł	206,30 zł	227,70 zł	236,60 zł	253,70 zł	271,40 zł	318,70 zł	398,00 zł	466,90 zł	524,90 zł	647,50 zł	730,40 zł	984,50 zł
14	Kolano stałe 90°	KSD.../.../90-CH...	272,80 zł	295,00 zł	316,10 zł	357,90 zł	373,60 zł	404,90 zł	446,80 zł	514,70 zł	635,80 zł	771,40 zł	947,40 zł	1 222,70 zł	1 410,70 zł	1 637,70 zł
15	Kolano stałe 15°	KSD.../.../15-CH...	201,80 zł	219,90 zł	240,70 zł	272,20 zł	286,70 zł	318,40 zł	330,50 zł	391,00 zł	469,20 zł	573,40 zł	671,90 zł	860,00 zł	1 038,60 zł	1 192,70 zł
16	Kolano stałe 30°	KSD.../.../30-CH...	201,80 zł	219,90 zł	240,70 zł	272,20 zł	286,70 zł	318,40 zł	330,50 zł	391,00 zł	469,20 zł	573,40 zł	671,90 zł	860,00 zł	1 038,60 zł	1 192,70 zł
17	Kolano stałe 45°	KSD.../.../45-CH...	201,80 zł	219,90 zł	240,70 zł	272,20 zł	286,70 zł	318,40 zł	330,50 zł	391,00 zł	469,20 zł	573,40 zł	671,90 zł	860,00 zł	1 038,60 zł	1 192,70 zł
18	Kolnierz zamykający ocieplenie	NKD.../...-X-D	41,70 zł	45,90 zł	53,20 zł	56,70 zł	58,10 zł	60,80 zł	63,70 zł	74,30 zł	85,80 zł	101,40 zł	109,70 zł	147,20 zł	155,50 zł	164,50 zł
19	Kolnierz zamykający ocieplenie	NKD.../...-X-G	41,70 zł	45,90 zł	53,20 zł	56,70 zł	58,10 zł	60,80 zł	63,70 zł	74,30 zł	85,80 zł	101,40 zł	109,70 zł	147,20 zł	155,50 zł	164,50 zł
20	Konsola wsporcza (50-150mm)	KWD...X/5-15	168,40 zł	180,90 zł	187,60 zł	205,40 zł	212,90 zł	229,00 zł	271,40 zł	309,50 zł	361,80 zł	416,00 zł	474,50 zł	563,60 zł	638,00 zł	711,20 zł
21	Opaska zaciskowa OPIV	OPIV...-X	58,40 zł	59,80 zł	61,20 zł	62,70 zł	64,10 zł	65,40 zł	66,80 zł	68,20 zł	75,10 zł	78,00 zł	82,10 zł	97,40 zł	101,50 zł	112,70 zł
22	Opaska zaciskowa	OPII...-X	29,20 zł	30,60 zł	31,90 zł	34,20 zł	34,80 zł	36,20 zł	38,40 zł	40,60 zł	42,90 zł	47,20 zł	51,60 zł	61,40 zł	67,90 zł	74,50 zł
23	Opaska zaciskowa	OPIII...-X	122,50 zł	123,90 zł	135,70 zł	143,60 zł	146,20 zł	151,00 zł	158,40 zł	166,90 zł	175,50 zł	196,00 zł	216,20 zł	252,70 zł	280,60 zł	309,90 zł
24	Obejma mocująca (50-150mm)	OMD-II...-X/...	137,80 zł	141,90 zł	145,00 zł	155,70 zł	158,60 zł	161,00 zł	166,40 zł	182,50 zł	199,00 zł	225,10 zł	246,10 zł	269,80 zł	286,80 zł	301,80 zł
25	Opaska do odciągów	OPO...-X	94,00 zł	98,90 zł	101,90 zł	108,80 zł	110,70 zł	115,60 zł	122,60 zł	129,40 zł	136,30 zł	152,80 zł	167,00 zł	184,60 zł	198,70 zł	213,20 zł
26	Kolano 90° z rewizją	KSDr.../.../90-CH	Kolano + 160,00 zł za otwór rewizyjny													
27	Rura z otworem pomiarowym M64x4	ROPD.../...-CH...-64	Rura + 345,00 zł za otwór pomiarowy M64x4/ 132,00 zł za otwór pomiarowy 1/2"													
28	Zaślepka trójnika	ZTD.../...-CH...-K	94,60 zł	97,40 zł	100,70 zł	113,00 zł	117,30 zł	125,70 zł	129,00 zł	144,10 zł	157,80 zł	179,90 zł	203,30 zł	275,70 zł	304,30 zł	337,60 zł
29	Zaślepka trójnika	ZTD.../...-CH...-N	94,60 zł	97,40 zł	100,70 zł	113,00 zł	117,30 zł	125,70 zł	129,00 zł	144,10 zł	157,80 zł	179,90 zł	203,30 zł	275,70 zł	304,30 zł	337,60 zł
30	Przejście dachowe kątowe 0-20°	PDK.../0-20-X	300,30 zł	302,00 zł	316,80 zł	349,80 zł	363,00 zł	387,80 zł	412,50 zł	465,30 zł	493,40 zł	585,80 zł	698,00 zł	831,60 zł	938,90 zł	1 075,80 zł
31	Przejście dachowe kątowe 20-35°	PDK.../20-35-X	384,50 zł	387,80 zł	404,30 zł	448,80 zł	470,30 zł	511,50 zł	542,90 zł	620,40 zł	673,30 zł	759,00 zł	844,80 zł	962,00 zł	1 098,90 zł	1 239,10 zł
32	Przejście dachowe kątowe 35-50°	PDK.../35-50-X	450,50 zł	453,80 zł	481,80 zł	561,00 zł	585,80 zł	635,30 zł	686,40 zł	754,00 zł	828,30 zł	980,10 zł	1 158,30 zł	1 344,80 zł	1 551,00 zł	1 768,80 zł
33	Kolnierz przeciwdeszczowy	KPD...-X	46,30 zł	48,20 zł	55,30 zł	58,00 zł	59,20 zł	61,20 zł	63,60 zł	65,40 zł	69,20 zł	74,50 zł	80,00 zł	85,90 zł	89,00 zł	91,90 zł
34	Rura teleskopowa 2x500 [mm]	RTD.../.../2x0,50-CH...	514,80 zł	561,00 zł	601,50 zł	671,10 zł	696,30 zł	745,80 zł	793,60 zł	916,30 zł	1 074,80 zł	1 225,80 zł	1 358,40 zł	1 680,10 zł	1 847,40 zł	2 063,80 zł

... - średnica wkładu kominowego, grubość blachy lub wersja wykonania
 System Kominów Dwuściennych <SKD>, stosowany jest do budowy kominów spalinowych odprowadzających mokre spaliny z nowoczesnych energooszczędnych kotłów grzewczych (olejowych, gazowych i na pelet).
 Max. temperatura pracy 450°C
 Materiał na rury wewnętrzne: 1.4404 wg DIN 17441
 Materiał na płaszcz zewnętrzny: 1.4301 wg DIN 17441
 Połączenia kielichowe (60mm)
 Gwarancja 5 lat



UWAGA: Na zamówienie istnieje możliwość pomalowania płaszcza zewnętrznego na dowolny kolor z palety RAL. Ceny na stronie 41 (systemy kominowe SKD-MLI).

ceny netto / wyroby dostępne na stanie magazynowym DARCO oznaczone na czerwono

Lp	Nazwa elementu	Kod produktu	Grubość blachy ≠ 0,5/0,5 mm			Grubość blachy ≠ 0,6/0,5 mm				Grubość blachy ≠ 0,6/0,6 mm	Grubość blachy ≠ 0,8/0,6 mm			Grubość blachy ≠ 1,0/0,6 mm		
			Ø80/180	Ø100/200	Ø130/225	Ø150/250	Ø160/260	Ø180/280	Ø200/300	Ø225/325	Ø250/350	Ø300/400	Ø350/450	Ø400/500	Ø450/550	Ø500/600
1	Rura prosta 1000 [mm]	RPD.../.../1,0-CH...-ML	433,00 zł	484,60 zł	501,90 zł	570,60 zł	596,30 zł	646,00 zł	692,90 zł	813,20 zł	1 018,90 zł	1 181,00 zł	1 324,10 zł	1 721,40 zł	1 901,90 zł	2 138,50 zł
2	Rura prosta 500 [mm]	RPD.../.../0,50-CH...-ML	284,00 zł	309,30 zł	333,60 zł	378,00 zł	393,60 zł	424,60 zł	453,90 zł	531,10 zł	625,60 zł	718,80 zł	800,10 zł	988,50 zł	1 089,60 zł	1 222,60 zł
3	Rura prosta 250 [mm]	RPD.../.../0,25-CH...-ML	188,10 zł	200,70 zł	211,60 zł	232,20 zł	238,70 zł	253,60 zł	267,90 zł	304,10 zł	374,80 zł	427,00 zł	473,50 zł	606,80 zł	666,30 zł	745,90 zł
4	Trójnik 90°	TRD.../.../90-CH...-ML	408,90 zł	452,50 zł	487,20 zł	566,80 zł	598,30 zł	663,00 zł	723,20 zł	879,30 zł	1 087,80 zł	1 368,00 zł	1 630,50 zł	2 143,40 zł	2 494,20 zł	2 955,10 zł
5	Trójnik 45°	TRD.../.../45-CH...-ML	553,20 zł	613,20 zł	660,10 zł	759,40 zł	802,60 zł	892,80 zł	979,80 zł	1 179,80 zł	1 470,40 zł	1 836,80 zł	2 207,50 zł	3 007,70 zł	3 549,00 zł	4 224,10 zł
6	Element wyczystkowy z drzwiczkami	WCD.../...-CH...-ML	621,20 zł	671,30 zł	713,50 zł	749,80 zł	771,10 zł	816,30 zł	841,90 zł	929,60 zł	1 060,10 zł	1 182,80 zł	1 401,00 zł	1 728,30 zł	2 136,80 zł	2 330,50 zł
7	Miska z odpływem	MSD.../...-CH-ML	248,90 zł	270,50 zł	288,60 zł	321,60 zł	327,70 zł	341,30 zł	398,60 zł	431,40 zł	551,80 zł	645,00 zł	745,50 zł	926,30 zł	1 037,10 zł	1 175,50 zł
8	Miska z króćcem u dołu bez płyty	MSDD.../...-CH-ML	197,70 zł	213,80 zł	229,40 zł	255,00 zł	260,80 zł	270,60 zł	316,00 zł	342,90 zł	437,80 zł	511,30 zł	589,30 zł	732,70 zł	823,10 zł	931,00 zł
9	Podpora pośrednia	PPD.../...-CH...-ML	299,20 zł	324,70 zł	344,40 zł	363,80 zł	386,20 zł	429,80 zł	460,00 zł	501,90 zł	642,50 zł	662,00 zł	718,60 zł	861,50 zł	929,10 zł	1 037,30 zł
10	Podpora przejściowa	PJD.../...-CH...-ML	285,50 zł	308,20 zł	326,30 zł	344,30 zł	372,90 zł	432,90 zł	445,00 zł	492,80 zł	570,30 zł	656,10 zł	703,40 zł	842,00 zł	912,30 zł	1 013,00 zł
11	Redukcje	RDD.../.../...-CH...-ML	264,40 zł	285,50 zł	297,70 zł	344,30 zł	372,90 zł	432,90 zł	506,60 zł	538,00 zł	622,80 zł	775,00 zł	828,60 zł	929,60 zł	1 026,10 zł	1 116,80 zł
12	Daszek	DKD.../...-CH...-ML	200,90 zł	216,40 zł	225,60 zł	266,00 zł	279,60 zł	305,10 zł	324,70 zł	404,40 zł	473,80 zł	612,50 zł	721,50 zł	889,00 zł	941,90 zł	1 134,10 zł
13	Ustnik	USD.../...-CH...-ML	236,40 zł	255,00 zł	267,50 zł	294,70 zł	306,60 zł	327,90 zł	351,70 zł	413,40 zł	510,60 zł	598,10 zł	672,00 zł	825,00 zł	929,20 zł	1 258,40 zł
14	Kolano stałe 90°	KSD.../.../90-CH...-ML	353,40 zł	381,80 zł	408,90 zł	417,70 zł	483,90 zł	524,60 zł	578,80 zł	666,00 zł	814,90 zł	988,20 zł	1 201,50 zł	1 535,20 zł	1 768,50 zł	2 053,00 zł
15	Kolano stałe 15°	KSD.../.../15-CH...-ML	262,90 zł	285,50 zł	312,50 zł	351,80 zł	371,40 zł	411,90 zł	428,40 zł	506,60 zł	603,60 zł	737,50 zł	862,70 zł	1 092,40 zł	1 320,20 zł	1 514,90 zł
16	Kolano stałe 30°	KSD.../.../30-CH...-ML	262,90 zł	285,50 zł	312,50 zł	351,80 zł	371,40 zł	411,90 zł	428,40 zł	506,60 zł	603,60 zł	737,50 zł	862,70 zł	1 092,40 zł	1 320,20 zł	1 514,90 zł
17	Kolano stałe 45°	KSD.../.../45-CH...-ML	262,90 zł	285,50 zł	312,50 zł	351,80 zł	371,40 zł	411,90 zł	428,40 zł	506,60 zł	603,60 zł	737,50 zł	862,70 zł	1 092,40 zł	1 320,20 zł	1 514,90 zł
18	Kolnierz zamykający ocieplenie	NKD.../...-X-D-ML	84,30 zł	89,00 zł	96,80 zł	100,10 zł	101,70 zł	104,70 zł	107,90 zł	120,20 zł	132,70 zł	149,70 zł	159,10 zł	201,00 zł	210,30 zł	221,00 zł
19	Kolnierz zamykający ocieplenie	NKD.../...-X-G-ML	84,30 zł	89,00 zł	96,80 zł	100,10 zł	101,70 zł	104,70 zł	107,90 zł	120,20 zł	132,70 zł	149,70 zł	159,10 zł	201,00 zł	210,30 zł	221,00 zł
20	Konsola wsporcza (50-150mm)	KWD...-X/5-15-ML	225,60 zł	239,50 zł	245,90 zł	266,10 zł	276,40 zł	296,30 zł	353,10 zł	400,10 zł	468,90 zł	538,30 zł	614,80 zł	730,50 zł	826,60 zł	921,40 zł
21	Opaska zaciskowa OPIV	OPIV...-X-ML	102,90 zł	104,50 zł	106,00 zł	107,80 zł	109,30 zł	110,80 zł	112,30 zł	113,90 zł	121,50 zł	124,80 zł	129,40 zł	146,40 zł	151,00 zł	163,50 zł
22	Opaska zaciskowa	OPII...-X-ML	70,40 zł	71,90 zł	72,20 zł	75,20 zł	76,70 zł	78,20 zł	79,90 zł	82,90 zł	84,60 zł	89,30 zł	95,30 zł	106,10 zł	112,60 zł	120,20 zł
23	Opaska zaciskowa	OPIII...-X-ML	174,40 zł	176,00 zł	188,50 zł	197,70 zł	200,90 zł	205,50 zł	213,40 zł	222,80 zł	233,40 zł	255,30 zł	279,70 zł	326,50 zł	362,50 zł	401,40 zł
24	Obejma mocująca (50-150mm)	OMD-II...-X/...-ML	191,50 zł	196,00 zł	199,20 zł	210,30 zł	214,60 zł	216,50 zł	222,70 zł	241,10 zł	259,70 zł	290,40 zł	317,50 zł	348,80 zł	371,40 zł	389,70 zł
25	Opaska do odciągów	OPO...-X-ML	142,00 zł	148,00 zł	151,20 zł	158,90 zł	160,60 zł	166,60 zł	174,40 zł	182,10 zł	188,70 zł	207,20 zł	224,00 zł	242,80 zł	258,30 zł	276,50 zł
26	Kolano 90° z rewizją	KSDr.../.../90-CH-ML	Kolano + 160,00 zł za otwór rewizyjny													
27	Rura z otworem pomiarowym M64x4	ROPD.../...-CH...-64-ML	Rura + 345,00 zł za otwór pomiarowy M64x4/ 132,00 zł za otwór pomiarowy 1/2"													
28	Zaślepka trójnika	ZTD.../...-CH...-K-ML	143,30 zł	146,40 zł	149,60 zł	163,90 zł	168,20 zł	177,50 zł	180,70 zł	197,80 zł	213,30 zł	238,10 zł	264,40 zł	346,40 zł	382,60 zł	424,80 zł
29	Zaślepka trójnika	ZTD.../...-CH...-N-ML	143,30 zł	146,40 zł	149,60 zł	163,90 zł	168,20 zł	177,50 zł	180,70 zł	197,80 zł	213,30 zł	238,10 zł	264,40 zł	346,40 zł	382,60 zł	424,80 zł
30	Przeście dachowe kątowe 0-20°	PDK.../0-20-X-ML	374,80 zł	377,90 zł	420,60 zł	469,40 zł	494,00 zł	522,40 zł	555,80 zł	627,70 zł	664,80 zł	796,40 zł	945,90 zł	1 116,40 zł	1 265,60 zł	1 456,10 zł
31	Przeście dachowe kątowe 20-35°	PDK.../20-35-X-ML	481,00 zł	484,60 zł	548,10 zł	613,30 zł	652,00 zł	698,50 zł	743,00 zł	854,40 zł	931,40 zł	1 060,70 zł	1 185,10 zł	1 377,90 zł	1 579,70 zł	1 786,40 zł
32	Przeście dachowe kątowe 35-50°	PDK.../35-50-X-ML	563,50 zł	567,10 zł	693,60 zł	815,80 zł	868,10 zł	930,00 zł	1 008,80 zł	1 113,10 zł	1 226,10 zł	1 459,50 zł	1 733,10 zł	2 019,60 zł	2 335,20 zł	2 669,90 zł
33	Kolnierz przeciwdeszczowy	KPD...-X-ML	81,60 zł	83,20 zł	91,00 zł	92,80 zł	94,40 zł	96,00 zł	99,00 zł	101,90 zł	104,00 zł	108,80 zł	113,80 zł	120,10 zł	128,30 zł	140,30 zł
34	Rura teleskopowa 2x500 [mm]	RTD.../.../2x0,50-CH...-ML	718,40 zł	776,70 zł	826,80 zł	913,00 zł	945,30 zł	1 007,10 zł	1 067,20 zł	1 220,30 zł	1 409,10 zł	1 595,50 zł	1 759,50 zł	2 135,00 zł	2 338,30 zł	2 604,50 zł

... - średnica wkładu kominowego, grubość blachy lub wersja wykonania

System Kominów Dwuściennych <SKD-ML>, stosowany jest do budowy kominów spalinowych odprowadzających mokre spaliny z nowoczesnych energooszczędnych kotłów grzewczych (olejowych, gazowych i na pelet).

Max. temperatura pracy 450°C

Materiał na rury wewnętrzne: 1.4404 wg DIN 17441

Materiał na płaszcz zewnętrzny: 1.4301 wg DIN 17441

Połączenia kielichowe (60mm)

Gwarancja 5 lat

Gwarancja na powłokę malarską - 2 lata



1450

Lp	Nazwa elementu	Kod produktu	ø80/180	ø100/200	ø130/225	ø150/250	ø160/260	ø180/280	ø200/300	ø225/325	ø250/350	ø300/400	ø350/450	ø400/500	ø450/550	ø500/600
1	Przejście dachowe dachowe kątowe 0-20°	PDK.../0-20-X	300,30 zł	302,00 zł	316,80 zł	349,80 zł	363,00 zł	387,80 zł	412,50 zł	465,30 zł	493,40 zł	585,80 zł	698,00 zł	831,60 zł	938,90 zł	1 075,80 zł
2	Przejście dachowe dachowe kątowe 20-35°	PDK.../20-35-X	384,50 zł	387,80 zł	404,30 zł	448,80 zł	470,30 zł	511,50 zł	542,90 zł	620,40 zł	673,30 zł	759,00 zł	844,80 zł	962,00 zł	1 098,90 zł	1 239,10 zł
3	Przejście dachowe dachowe kątowe 35-50°	PDK.../35-50-X	450,50 zł	453,80 zł	481,80 zł	561,00 zł	585,80 zł	635,30 zł	686,40 zł	754,00 zł	828,30 zł	980,10 zł	1 158,30 zł	1 344,80 zł	1 551,00 zł	1 768,80 zł
4	Kołnierz przeciwdeszczowy	KPD...-X	46,30 zł	48,20 zł	55,30 zł	58,00 zł	59,20 zł	61,20 zł	63,60 zł	65,40 zł	69,20 zł	74,50 zł	80,00 zł	85,90 zł	89,00 zł	91,90 zł
5	Przejście dachowe dachowe kątowe 0-20°	PDKII.../0-20-X	300,30 zł	302,00 zł	316,80 zł	349,80 zł	363,00 zł	387,80 zł	412,50 zł	465,30 zł	493,40 zł	585,80 zł	698,00 zł	831,60 zł	938,90 zł	1 075,80 zł
6	Przejście dachowe dachowe kątowe 20-35°	PDKII.../20-35-X	384,50 zł	387,80 zł	404,30 zł	448,80 zł	470,30 zł	511,50 zł	542,90 zł	620,40 zł	673,30 zł	759,00 zł	844,80 zł	962,00 zł	1 098,90 zł	1 239,10 zł
7	Przejście dachowe dachowe kątowe 35-50°	PDKII.../35-50-X	450,50 zł	453,80 zł	481,80 zł	561,00 zł	585,80 zł	635,30 zł	686,40 zł	754,00 zł	828,30 zł	980,10 zł	1 158,30 zł	1 344,80 zł	1 551,00 zł	1 768,80 zł
8	Przejście dachowe dachowe kątowe 0-20°	PDK.../0-20-X-ML	374,80 zł	377,90 zł	420,60 zł	469,40 zł	494,00 zł	522,40 zł	555,80 zł	627,70 zł	664,80 zł	796,40 zł	945,90 zł	1 116,40 zł	1 265,60 zł	1 456,10 zł
9	Przejście dachowe dachowe kątowe 20-35°	PDK.../20-35-X-ML	481,00 zł	484,60 zł	548,10 zł	613,30 zł	652,00 zł	698,50 zł	743,00 zł	854,40 zł	931,40 zł	1 060,70 zł	1 185,10 zł	1 377,90 zł	1 579,70 zł	1 786,40 zł
10	Przejście dachowe dachowe kątowe 35-50°	PDK.../35-50-X-ML	563,50 zł	567,10 zł	693,60 zł	815,80 zł	868,10 zł	930,00 zł	1 008,80 zł	1 113,10 zł	1 226,10 zł	1 459,50 zł	1 733,10 zł	2 019,60 zł	2 335,20 zł	2 669,90 zł
11	Przejście dachowe dachowe kątowe 0-20°	PDKII.../0-20-X-ML	374,80 zł	377,90 zł	420,60 zł	469,40 zł	494,00 zł	522,40 zł	555,80 zł	627,70 zł	664,80 zł	796,40 zł	945,90 zł	1 116,40 zł	1 265,60 zł	1 456,10 zł
12	Przejście dachowe dachowe kątowe 20-35°	PDKII.../20-35-X-ML	481,00 zł	484,60 zł	548,10 zł	613,30 zł	652,00 zł	698,50 zł	743,00 zł	854,40 zł	931,40 zł	1 060,70 zł	1 185,10 zł	1 377,90 zł	1 579,70 zł	1 786,40 zł
13	Przejście dachowe dachowe kątowe 35-50°	PDKII.../35-50-X-ML	563,50 zł	567,10 zł	693,60 zł	815,80 zł	868,10 zł	930,00 zł	1 008,80 zł	1 113,10 zł	1 226,10 zł	1 459,50 zł	1 733,10 zł	2 019,60 zł	2 335,20 zł	2 669,90 zł
14	Kołnierz przeciwdeszczowy	KPD...-X-ML	81,60 zł	83,20 zł	91,00 zł	92,80 zł	94,40 zł	96,00 zł	99,00 zł	101,90 zł	104,00 zł	108,80 zł	113,80 zł	120,10 zł	128,30 zł	140,30 zł
15	Przejście dachowe dachowe kątowe z płaszczem elastycznym 0-20°	PDK.../0-20-XPE	728,80 zł	732,50 zł	661,30 zł	822,50 zł	831,30 zł	875,00 zł	937,50 zł	1 038,80 zł	1 078,80 zł	1 187,50 zł	1 287,50 zł	1 500,00 zł	1 625,00 zł	1 875,00 zł
16	Przejście dachowe dachowe kątowe z płaszczem elastycznym 20-35°	PDK.../20-35-XPE	783,80 zł	797,50 zł	893,80 zł	963,80 zł	970,00 zł	1 041,30 zł	1 102,50 zł	1 211,30 zł	1 288,80 zł	1 503,80 zł	1 625,00 zł	1 875,00 zł	2 062,50 zł	2 312,50 zł
17	Przejście dachowe dachowe kątowe z płaszczem elastycznym 35-50°	PDK.../35-50-XPE	900,00 zł	957,50 zł	1 005,00 zł	1 126,30 zł	1 153,80 zł	1 211,30 zł	1 258,80 zł	1 322,50 zł	1 401,30 zł	1 750,00 zł	1 875,00 zł	2 250,00 zł	2 500,00 zł	2 875,00 zł
18	Przejście dachowe dachowe kątowe z płaszczem elastycznym 0-20°	PDK.../0-20-XPE-ML	784,80 zł	789,50 zł	739,30 zł	912,50 zł	929,30 zł	976,00 zł	1 044,50 zł	1 160,80 zł	1 207,80 zł	1 345,50 zł	1 473,50 zł	1 714,00 zł	1 870,00 zł	2 160,00 zł
19	Przejście dachowe dachowe kątowe z płaszczem elastycznym 20-35°	PDK.../20-35-XPE-ML	855,80 zł	870,50 zł	1 001,80 zł	1 086,80 zł	1 106,00 zł	1 181,30 zł	1 252,50 zł	1 387,30 zł	1 482,80 zł	1 729,80 zł	1 880,00 zł	2 187,00 zł	2 423,50 zł	2 722,50 zł
20	Przejście dachowe dachowe kątowe z płaszczem elastycznym 35-50°	PDK.../35-50-XPE-ML	985,00 zł	1 042,50 zł	1 164,00 zł	1 317,30 zł	1 365,80 zł	1 432,30 zł	1 500,80 zł	1 591,50 zł	1 699,30 zł	2 110,00 zł	2 306,00 zł	2 756,00 zł	3 088,00 zł	3 551,00 zł
21	Przejście dachowe dachowe kątowe z płaszczem ołowianym 0-20°	PDK.../0-20-XPb	728,80 zł	732,50 zł	661,30 zł	822,50 zł	831,30 zł	875,00 zł	937,50 zł	1 038,80 zł	1 078,80 zł	1 187,50 zł	1 287,50 zł	1 500,00 zł	1 625,00 zł	1 875,00 zł
22	Przejście dachowe dachowe kątowe z płaszczem ołowianym 20-35°	PDK.../20-35-XPb	783,80 zł	797,50 zł	893,80 zł	963,80 zł	970,00 zł	1 041,30 zł	1 102,50 zł	1 211,30 zł	1 288,80 zł	1 503,80 zł	1 625,00 zł	1 875,00 zł	2 062,50 zł	2 312,50 zł
23	Przejście dachowe dachowe kątowe z płaszczem ołowianym 35-50°	PDK.../35-50-XPb	900,00 zł	957,50 zł	1 005,00 zł	1 126,30 zł	1 153,80 zł	1 211,30 zł	1 258,80 zł	1 322,50 zł	1 401,30 zł	1 750,00 zł	1 875,00 zł	2 250,00 zł	2 500,00 zł	2 875,00 zł

... - średnica lub grubość blachy

Materiał:

- X - blacha chromoniklowa 1.4301
- X-ML - blacha chromoniklowa 1.4301 malowana na zamówienie na kolor wg palety RAL
- PE-ML - płaszcz elastyczny w kolorze czarnym RAL 9011 lub szarym RAL 7043
- Pb - płaszcz ołowiany

Przejścia PDK standardowo wykonywane są dla kątów w środku przedziału danego zakresu tj. dla 10°, 27° i 42°.
Przejścia PKD z innymi kątami pochyleń wykonujemy na indywidualne zamówienie Klienta.



System Wkładów Kominowych Żaroodpornych <SWKZ> stosowany jest do odprowadzania spalin z urządzeń opalanych drewnem.

Lp	Ilość rur	Grubość blachy ≠ 0,8 mm											
		ø120	ø130	ø140	ø150	ø160	ø180	ø200	ø225	ø250	ø300	ø350	ø400
1	4 szt	1 452,40 zł	1 540,00 zł	1 613,60 zł	1 719,80 zł	1 811,20 zł	1 996,20 zł	2 196,50 zł	2 456,70 zł	2 743,90 zł	3 252,70 zł	3 791,90 zł	4 385,40 zł
		4,4 m	4,4 m	4,5 m	4,5 m	4,5 m	4,5 m	4,5 m	4,7 m	4,7 m	4,8 m	5,0 m	5,1 m
2	5 szt	1 638,70 zł	1 739,80 zł	1 824,90 zł	1 947,10 zł	2 052,10 zł	2 266,70 zł	2 494,40 zł	2 791,00 zł	3 114,50 zł	3 693,70 zł	4 303,50 zł	4 969,80 zł
		5,4 m	5,4 m	5,4 m	5,4 m	5,4 m	5,4 m	5,5 m	5,6 m	5,7 m	5,8 m	5,9 m	6,0 m
3	6 szt	1 825,00 zł	1 939,60 zł	2 036,20 zł	2 174,40 zł	2 293,00 zł	2 537,20 zł	2 792,30 zł	3 125,30 zł	3 485,10 zł	4 134,70 zł	4 815,10 zł	5 554,20 zł
		6,3 m	6,3 m	6,4 m	6,3 m	6,3 m	6,4 m	6,4 m	6,6 m	6,6 m	6,7 m	6,8 m	6,9 m
4	7 szt	2 011,30 zł	2 139,40 zł	2 247,50 zł	2 401,70 zł	2 533,90 zł	2 807,70 zł	3 090,20 zł	3 459,60 zł	3 855,70 zł	4 575,70 zł	5 326,70 zł	6 138,60 zł
		7,2 m	7,2 m	7,3 m	7,3 m	7,3 m	7,3 m	7,3 m	7,5 m	7,6 m	7,7 m	7,8 m	7,9 m
5	8 szt	2 197,60 zł	2 339,20 zł	2 458,80 zł	2 629,00 zł	2 774,80 zł	3 078,20 zł	3 388,10 zł	3 793,90 zł	4 226,30 zł	5 016,70 zł	5 838,30 zł	6 723,00 zł
		8,2 m	8,2 m	8,2 m	8,2 m	8,2 m	8,2 m	8,3 m	8,5 m	8,5 m	8,6 m	8,7 m	8,8 m
6	9 szt	2 383,90 zł	2 539,00 zł	2 670,10 zł	2 856,30 zł	3 015,70 zł	3 348,70 zł	3 686,00 zł	4 128,20 zł	4 596,90 zł	5 457,70 zł	6 349,90 zł	7 307,40 zł
		9,1 m	9,1 m	9,2 m	9,2 m	9,2 m	9,2 m	9,2 m	9,4 m	9,4 m	9,6 m	9,7 m	9,8 m
7	10 szt	2 570,20 zł	2 738,80 zł	2 881,40 zł	3 083,60 zł	3 256,60 zł	3 619,20 zł	3 983,90 zł	4 462,50 zł	4 967,50 zł	5 898,70 zł	6 861,50 zł	7 891,80 zł
		10,1 m	10,1 m	10,1 m	10,1 m	10,1 m	10,1 m	10,2 m	10,3 m	10,4 m	10,5 m	10,6 m	10,7 m
		cena netto											
		Wysokość kominu [m]											

Wskład zestawu wchodzi:

Trójnik 90, Element wyczystkowy, Drzwiczki, Daszek kominowy, Płyta dachowa, Kołnierz przeciwdeszczowy, Miska z odpływem, Rura prosta 1000 mm -ilość zgodna z wartością w kolumnie 2 tabeli,

Max. temperatura pracy 600°C

Materiał: 1.4828 wg DIN 17441

Połączenia kielichowe (60mm)

Gwarancja 5 lat



1450

Lp	Nazwa elementu	Kod produktu	Grubość blachy ≠ 0,8 mm											
			ø120	ø130	ø140	ø150	ø160	ø180	ø200	ø225	ø250	ø300	ø350	ø400
1	Rura prosta 1000 [mm]	RPZ.../1,0-Z8	186,30 zł	199,80 zł	211,30 zł	227,30 zł	240,90 zł	270,50 zł	297,90 zł	334,30 zł	370,60 zł	441,00 zł	511,60 zł	584,40 zł
2	Rura prosta 500 [mm]	RPZ.../0,50-Z8	106,30 zł	113,80 zł	120,00 zł	128,50 zł	136,30 zł	152,30 zł	167,10 zł	187,00 zł	207,10 zł	245,80 zł	284,30 zł	324,00 zł
3	Rura prosta 250 [mm]	RPZ.../0,25-Z8	64,60 zł	69,00 zł	72,50 zł	77,40 zł	81,50 zł	90,80 zł	99,10 zł	110,40 zł	121,60 zł	143,40 zł	165,10 zł	187,60 zł
4	Trójnik 90°	TRZ.../90-Z8	157,30 zł	171,00 zł	187,20 zł	194,40 zł	209,50 zł	236,40 zł	262,30 zł	288,00 zł	330,10 zł	426,70 zł	536,60 zł	687,90 zł
5	Trójnik 45°	TRZ.../45-Z8	188,60 zł	203,30 zł	215,90 zł	236,60 zł	254,40 zł	276,50 zł	314,00 zł	370,20 zł	426,10 zł	556,80 zł	702,90 zł	878,90 zł
6	Element wyczystkowy	WCZ...-Z8	211,90 zł	218,60 zł	223,60 zł	231,30 zł	237,80 zł	251,60 zł	264,40 zł	281,20 zł	298,80 zł	331,70 zł	364,40 zł	398,80 zł
7	Drzwiczki	DW1-X	97,70 zł	97,70 zł	97,70 zł	97,70 zł	97,70 zł	97,70 zł	97,70 zł	97,70 zł	97,70 zł	97,70 zł	97,70 zł	97,70 zł
8	Daszek kominowy	DKZ...-Z8	92,30 zł	103,30 zł	106,70 zł	121,80 zł	127,80 zł	144,40 zł	167,10 zł	188,30 zł	214,60 zł	275,70 zł	344,50 zł	356,30 zł
9	Płyta dachowa	PD...-X	51,50 zł	52,00 zł	52,70 zł	62,10 zł	62,40 zł	63,70 zł	82,60 zł	98,60 zł	140,10 zł	165,40 zł	192,70 zł	266,10 zł
10	Kolnierz przeciwdeszczowy	KPD...-X	40,60 zł	41,60 zł	42,70 zł	43,40 zł	44,40 zł	46,30 zł	48,20 zł	55,30 zł	58,00 zł	63,60 zł	69,20 zł	74,50 zł
11	Miska z odpływem	MS...-CH	55,90 zł	56,60 zł	57,80 zł	59,90 zł	68,00 zł	74,10 zł	82,60 zł	110,40 zł	122,20 zł	127,90 zł	140,40 zł	166,50 zł
12	Redukcje (rozpęczane)	RDZ.../...-Z8-R	Ceny na stronie 37											
13	Redukcje (segmentowe)	RDZ.../...-Z8-S	Ceny na stronie 37											
14	Kolano stałe 90°	KSZ.../90-Z8	144,60 zł	151,00 zł	159,40 zł	164,90 zł	174,70 zł	185,40 zł	199,10 zł	217,50 zł	259,20 zł	313,40 zł	417,80 zł	464,70 zł
15	Kolano stałe 45°	KSZ.../45-Z8	84,80 zł	91,40 zł	95,30 zł	99,00 zł	103,40 zł	112,80 zł	121,60 zł	143,10 zł	149,00 zł	189,30 zł	235,10 zł	269,40 zł
16	Koł.nast. z opaskami i rewizją 0-90°	KNSZr.../90-Z8-3seg	159,90 zł	165,60 zł	-	182,00 zł	191,00 zł	207,60 zł	223,80 zł	-	-	-	-	-
17	Kolano nastawne z opaską 0-45°	KNSZ.../45-Z8	97,50 zł	102,00 zł	-	111,20 zł	116,00 zł	125,70 zł	136,00 zł	-	-	-	-	-
18	Zaślepka wyczystki	ZWC-Z8	44,50 zł	44,50 zł	44,50 zł	44,50 zł	44,50 zł	44,50 zł	44,50 zł	44,50 zł	44,50 zł	44,50 zł	44,50 zł	44,50 zł
19	Rewizja na rurze	RPZr.../...-Z8	+ 80,00 zł do ceny rury RPZ											
20	Trójnik redukcyjny "Portki"	YRZ.../2x...-Z8	180/2x130 = 503,50 zł				200/2x140 = 547,60 zł				225/2x150 = 602,00 zł			

... - średnica wkładu kominowego, grubość blachy lub wersja wykonania

System Wkładów Kominowych Żaroodpornych <SWKZ> stosowany jest do odprowadzania spalin z urządzeń opalanych drewnem.

Max. temperatura pracy 600°C

Materiał: 1.4828 wg DIN 17441

Połączenia kielichowe (60mm)

Gwarancja 5 lat



Lp	Nazwa elementu	Kod produktu	Grubość blachy ≠ 0,8 mm									
			120x170	120x185	120x200	120x215	120x230	120x245	130x255	120x285	140x275	130x320
1	Rura prosta 1000 [mm]	RPZow...x.../1,0-Z8	284,00 zł	301,30 zł	319,60 zł	338,10 zł	355,00 zł	372,30 zł	395,00 zł	417,80 zł	417,80 zł	463,30 zł
2	Rura prosta 500 [mm]	RPZow...x.../0,50-Z8	160,60 zł	170,10 zł	180,10 zł	190,30 zł	199,60 zł	209,10 zł	221,40 zł	234,00 zł	234,00 zł	258,90 zł
3	Rura prosta 250 [mm]	RPZow...x.../0,25-Z8	96,80 zł	102,00 zł	107,50 zł	113,40 zł	118,60 zł	123,90 zł	130,80 zł	138,00 zł	138,00 zł	152,00 zł
4	Trójnik 90°	TRZow...x.../90-Z8	242,90 zł	261,90 zł	278,60 zł	295,60 zł	311,70 zł	327,90 zł	343,90 zł	360,00 zł	360,00 zł	412,40 zł
5	Trójnik 45°	TRZow...x.../45-Z8	295,80 zł	317,70 zł	331,50 zł	345,30 zł	368,90 zł	392,40 zł	427,50 zł	462,50 zł	462,50 zł	532,70 zł
6	Element wyczystkowy	WCZow...x...-Z8	289,20 zł	297,40 zł	306,00 zł	314,50 zł	322,60 zł	330,50 zł	341,10 zł	351,60 zł	351,60 zł	373,30 zł
7	Drzwiczki	DW1-X	97,70 zł	97,70 zł	97,70 zł	97,70 zł	97,70 zł	97,70 zł	97,70 zł	97,70 zł	97,70 zł	97,70 zł
8	Daszek kominowy	DKZow...x...-Z8	152,10 zł	159,60 zł	170,00 zł	180,70 zł	194,70 zł	208,80 zł	222,20 zł	235,30 zł	235,30 zł	268,30 zł
9	Płyta dachowa	PDow...x...-X	77,60 zł	78,20 zł	79,10 zł	79,80 zł	91,50 zł	103,40 zł	113,30 zł	123,40 zł	123,40 zł	175,00 zł
10	Kolnierz przeciwdeszczowy	KPDow...x...-X	77,60 zł	78,20 zł	79,10 zł	79,80 zł	91,50 zł	103,40 zł	113,30 zł	123,40 zł	123,40 zł	175,00 zł
11	Miska z odpływem	MSZow...x...-Z8	75,00 zł	84,90 zł	88,70 zł	92,30 zł	97,90 zł	103,40 zł	120,90 zł	138,10 zł	138,10 zł	152,70 zł
12	Miska z odpływem pionowym	MSZow...x...-Z8-P	75,00 zł	84,90 zł	88,70 zł	92,30 zł	97,90 zł	103,40 zł	120,90 zł	138,10 zł	138,10 zł	152,70 zł
13	Redukcje (segmentowe)	RDZow...x.../...-Z8	203,70 zł	208,50 zł	213,00 zł	215,40 zł	222,30 zł	227,10 zł	231,50 zł	240,70 zł	240,70 zł	268,50 zł
14	Kolano stałe 90°	KSZow...x.../90-Z8	206,10 zł	218,40 zł	225,10 zł	231,70 zł	240,40 zł	249,00 zł	260,40 zł	271,70 zł	271,70 zł	324,10 zł
15	Kolano stałe 45°	KSZow...x.../45-Z8	123,90 zł	129,30 zł	135,20 zł	141,10 zł	146,60 zł	152,00 zł	165,50 zł	179,10 zł	179,10 zł	186,30 zł
	Średnica przeliczeniowa do wyceny		ø150*	ø160*	ø170*	ø180*	ø190*	ø200*	ø210*	ø225*	ø225*	ø250*
	Średnica hydrauliczna		ø145	ø151	ø156	ø160	ø164	ø168	ø179	ø176	ø193	ø193
	Średnica wylotu trójnika		ø150	ø160	ø180	ø180	ø200	ø200	ø200	ø225	ø225	ø250

... - średnica wkładu kominowego, grubość blachy lub wersja wykonania

Wszystkie kształtki kalkulowane są z wylotami na dłuższym boku "B".

Uwaga: Trójniki, wyczystki, kolana i pozostałe kształtki z wylotami na krótszym boku "A" oraz inne przekroje kalkulowane są indywidualnie.

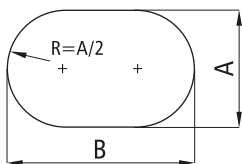

ø D* - Średnica przeliczeniowa do wyceny
Cena w/w elementów: 1,25 x [cena ø D*]

* Średnica przeliczeniowa: [ø D*]

Dla rury owalnej [ø AxB]: $\text{øD} = A + \frac{[2 \times (B-A)]}{3,14}$

**Na zamówienie system kominowy SWKZow
o grubości blachy ≠ 1,0 mm.**

System Wkładów Kominowych Żaroodpornych <SWKZow> stosowany jest do odprowadzania spalin z urządzeń opalanych drewnem.

Max. temperatura pracy 600°C
Materiał: 1.4828 wg DIN 17441
Rury spawane plazmowo
Połączenia kielichowe (60mm)
Gwarancja 5 lat





Lp	Ilość rur	Grubość blachy ± 0,8/0,5 mm					Grubość blachy ± 0,8/0,6 mm					Ilość OPIV	Ilość OMD
		ø130/225	ø150/250	ø160/260	ø180/280	ø200/300	ø225/325	ø250/350	ø300/400	ø350/450	ø400/500		
1	4 szt	4 756,40 zł	5 226,60 zł	5 432,00 zł	5 834,00 zł	6 311,50 zł	7 176,40 zł	7 978,20 zł	9 273,00 zł	10 547,70 zł	12 036,50 zł	7 szt	2 szt
		4,8 m	4,9 m	4,9 m	4,9 m	4,9 m	5,0 m	5,0 m	5,1 m	5,2 m	5,3 m		
2	5 szt	5 348,10 zł	5 882,30 zł	6 116,50 zł	6 576,20 zł	7 114,70 zł	8 095,20 zł	8 986,10 zł	10 442,10 zł	11 870,60 zł	13 519,40 zł	8 szt	2 szt
		5,8 m	5,8 m	5,8 m	5,8 m	5,9 m	5,9 m	5,9 m	6,0 m	6,1 m	6,1 m		
3	6 szt	5 939,80 zł	6 538,00 zł	6 801,00 zł	7 318,40 zł	7 917,90 zł	9 014,00 zł	9 994,00 zł	11 611,20 zł	13 193,50 zł	15 002,30 zł	9 szt	2 szt
		6,7 m	6,7 m	6,7 m	6,8 m	6,8 m	6,8 m	6,8 m	6,9 m	7,0 m	7,1 m		
4	7 szt	6 531,50 zł	7 193,70 zł	7 485,50 zł	8 060,60 zł	8 721,10 zł	9 932,80 zł	11 001,90 zł	12 780,30 zł	14 516,40 zł	16 485,20 zł	10 szt	2 szt
		7,7 m	7,7 m	7,7 m	7,7 m	7,7 m	7,8 m	7,8 m	7,8 m	8,0 m	8,0 m		
5	8 szt	7 268,20 zł	8 005,10 zł	8 328,60 zł	8 963,80 zł	9 690,70 zł	11 034,10 zł	12 208,80 zł	14 174,50 zł	16 085,40 zł	18 237,90 zł	11 szt	3 szt
		8,6 m	8,6 m	8,6 m	8,7 m	8,7 m	8,7 m	8,7 m	8,8 m	8,9 m	9,0 m		
6	9 szt	8 004,90 zł	8 816,50 zł	9 171,70 zł	9 867,00 zł	10 660,30 zł	12 135,40 zł	13 415,70 zł	15 568,70 zł	17 654,40 zł	19 990,60 zł	12 szt	4 szt
		9,5 m	9,6 m	9,6 m	9,6 m	9,6 m	9,6 m	9,7 m	9,7 m	9,8 m	9,9 m		
7	10 szt	8 596,60 zł	9 472,20 zł	9 856,20 zł	10 609,20 zł	11 463,50 zł	13 054,20 zł	14 423,60 zł	16 737,80 zł	18 977,30 zł	21 473,50 zł	13 szt	4 szt
		10,5 m	10,5 m	10,5 m	10,5 m	10,6 m	10,6 m	10,6 m	10,7 m	10,8 m	10,8 m		
		cena netto											
		Wysokość komina [m]											

UWAGA: Na zamówienie istnieje możliwość pomalowania płaszcza zewnętrznego na dowolny kolor z palety RAL. Wycena indywidualna.

Wskład zestawu wchodzi:

Trójnik 90, Zaslepka trójnika, Element wyczystkowy, Drzwiczki, Ustnik, Miska z odpływem, Rura prosta 1000 mm - ilość zgodna z wartością w kolumnie 2 tabeli, Konsola wsporcza, Opaski zaciskowe, Obejmy mocujące



Lp	Nazwa elementu	Kod produktu	Grubość blachy ≠ 0,8/0,5 mm						Grubość blachy ≠ 0,8/0,6 mm			
			ø130/225	ø150/250	ø160/260	ø180/280	ø200/300	ø225/325	ø250/350	ø300/400	ø350/450	ø400/500
1	Rura prosta 1000 [mm]	RPDZ.../.../1,0-Z8	530,50 zł	593,00 zł	620,40 zł	676,80 zł	736,40 zł	850,60 zł	932,80 zł	1 091,10 zł	1 240,80 zł	1 385,50 zł
2	Rura prosta 500 [mm]	RPDZ.../.../0,50-Z8	324,80 zł	360,30 zł	376,30 zł	408,00 zł	442,00 zł	507,00 zł	557,30 zł	651,60 zł	737,00 zł	820,80 zł
3	Rura prosta 250 [mm]	RPDZ.../.../0,25-Z8	219,80 zł	241,00 zł	250,80 zł	269,40 zł	289,60 zł	328,40 zł	354,30 zł	405,60 zł	456,50 zł	506,90 zł
4	Trójnik 90°	TRDZ.../.../90-Z8	440,50 zł	508,80 zł	541,30 zł	604,80 zł	671,10 zł	807,30 zł	906,70 zł	1 148,70 zł	1 400,60 zł	1 689,20 zł
5	Trójnik 45°	TRDZ.../.../45-Z8	603,10 zł	691,40 zł	598,30 zł	826,40 zł	922,00 zł	1 103,00 zł	1 245,90 zł	1 573,80 zł	1 937,50 zł	2 330,20 zł
6	Element wyczystkowy z drzwiczkami	WCDZ.../...-Z8	702,10 zł	738,90 zł	758,20 zł	799,00 zł	835,80 zł	920,10 zł	968,50 zł	1 070,10 zł	1 170,20 zł	1 318,80 zł
7	Miska z odpływem	MSDZ.../...-Z8	252,00 zł	280,70 zł	286,70 zł	297,70 zł	345,00 zł	386,70 zł	527,40 zł	624,30 zł	731,90 zł	863,40 zł
8	Podpora pośrednia (stropowa)	PPDZ.../...-Z8/L	cena ustalana po zamówieniu Klienta L=grubość stropu									
9	Podpora przejściowa	PJDZ.../...-Z8	292,20 zł	324,20 zł	350,60 zł	406,30 zł	421,60 zł	452,30 zł	506,50 zł	548,20 zł	595,60 zł	669,20 zł
10	Redukcje	RDDZ.../.../...-Z8/...	213,30 zł	243,80 zł	257,50 zł	282,00 zł	298,30 zł	350,30 zł	411,50 zł	477,70 zł	621,10 zł	723,50 zł
11	Daszek	DKDZ.../...-Z8	205,00 zł	240,80 zł	257,50 zł	288,90 zł	317,30 zł	357,10 zł	403,20 zł	521,20 zł	617,20 zł	668,30 zł
12	Ustnik	USDZ.../...-Z8	223,90 zł	246,60 zł	256,00 zł	277,30 zł	298,90 zł	349,40 zł	397,40 zł	468,30 zł	530,30 zł	587,90 zł
13	Kolano stałe 90°	KSDZ.../.../90-Z8	457,40 zł	515,20 zł	535,80 zł	575,90 zł	623,10 zł	717,10 zł	803,70 zł	987,90 zł	1 163,60 zł	1 406,50 zł
14	Kolano stałe 15°	KSDZ.../.../15-Z8	286,80 zł	322,50 zł	341,00 zł	381,60 zł	403,70 zł	474,60 zł	532,00 zł	656,40 zł	781,20 zł	922,90 zł
15	Kolano stałe 30°	KSDZ.../.../30-Z8	286,80 zł	322,50 zł	341,00 zł	381,60 zł	403,70 zł	474,60 zł	532,00 zł	656,40 zł	781,20 zł	922,90 zł
16	Kolano stałe 45°	KSDZ.../.../45-Z8	286,80 zł	322,50 zł	341,00 zł	381,60 zł	403,70 zł	474,60 zł	532,00 zł	656,40 zł	781,20 zł	922,90 zł
17	Konsola wsporcza (50-150mm)	KWD...-X/5-15	187,60 zł	205,40 zł	212,90 zł	229,00 zł	271,40 zł	309,50 zł	361,80 zł	416,00 zł	474,50 zł	563,60 zł
18	Opaska zaciskowa OPIV	OPIV...-X	61,20 zł	62,70 zł	64,10 zł	65,40 zł	66,80 zł	68,20 zł	75,10 zł	78,00 zł	82,10 zł	97,40 zł
19	Opaska zaciskowa	OPII...-X	31,90 zł	34,20 zł	34,80 zł	36,20 zł	38,40 zł	40,60 zł	42,90 zł	47,20 zł	51,60 zł	61,40 zł
20	Opaska zaciskowa	OPIII...-X	135,70 zł	143,60 zł	146,20 zł	151,00 zł	158,40 zł	166,90 zł	175,50 zł	196,00 zł	216,20 zł	252,70 zł
21	Obejma mocująca (50-150mm)	OMD-II...-X/...	145,00 zł	155,70 zł	158,60 zł	161,00 zł	166,40 zł	182,50 zł	199,00 zł	225,10 zł	246,10 zł	269,80 zł
22	Opaska do odciągów	OPO...-X	101,90 zł	108,80 zł	110,70 zł	115,60 zł	122,60 zł	129,40 zł	136,30 zł	152,80 zł	167,00 zł	184,60 zł
23	Zaślepka trójnika	ZTDZ.../...-Z8-K	109,90 zł	123,90 zł	129,40 zł	139,20 zł	143,30 zł	158,60 zł	161,50 zł	185,00 zł	210,10 zł	250,20 zł
24	Zaślepka trójnika	ZTDZ.../...-Z8-N	109,90 zł	123,90 zł	129,40 zł	139,20 zł	143,30 zł	158,60 zł	161,50 zł	185,00 zł	210,10 zł	250,20 zł
25	Przejście dachowe kątowe 0-20°	PDK.../0-20-X	316,80 zł	349,80 zł	363,00 zł	387,80 zł	412,50 zł	465,30 zł	493,40 zł	585,80 zł	698,00 zł	831,60 zł
26	Przejście dachowe kątowe 20-35°	PDK.../20-35-X	404,30 zł	448,80 zł	470,30 zł	511,50 zł	542,90 zł	620,40 zł	673,30 zł	759,00 zł	844,80 zł	962,00 zł
27	Przejście dachowe kątowe 35-50°	PDK.../35-50-X	481,80 zł	561,00 zł	585,80 zł	635,30 zł	686,40 zł	754,00 zł	828,30 zł	980,10 zł	1 158,30 zł	1 344,80 zł
28	Kolnierz przeciwdeszczowy	KPD...-X	55,30 zł	58,00 zł	59,20 zł	61,20 zł	63,60 zł	65,40 zł	69,20 zł	74,50 zł	80,00 zł	85,90 zł

... - średnica wkładu kominowego, grubość blachy lub wersja wykonania

Rury i kształtki z blachy chromoniklowej żaroodpornej ocieplane stosowane są do budowy kominów wolnostojących odprowadzających spaliny z urządzeń opalanych drewnem

Max. temperatura pracy 600°C

Materiał na rury wewnętrzne: 1.4828 wg DIN 17441 (gr. 0,8)

Materiał na płaszcz zewnętrzny: 1.4301 wg DIN 17441 (gr. 0,5-0,6)

Ocieplenie: mata z włókna ceramicznego (grubość 50mm)

Gwarancja 5 lat



1450



Lp	Nazwa elementu	Kod produktu	Grubość blachy ≠ 0,4 mm			Grubość blachy ≠ 0,5 mm		
			DNI 60	DNI 80	DNI 100	DNI 150	DNI 180	DNI 200
1	Rura prosta 1000 [mm]	RP.../1,0-KS-X...	68,10 zł	71,10 zł	86,30 zł	161,90 zł	189,10 zł	207,30 zł
2	Rura prosta 500 [mm]	RP.../0,50-KS-X...	51,40 zł	53,00 zł	63,50 zł	118,00 zł	137,60 zł	149,80 zł
3	Rura prosta 250 [mm]	RP.../0,25-KS-X...	43,90 zł	45,40 zł	53,00 zł	96,80 zł	110,40 zł	121,00 zł
4	Trójnik 90°	TR.../90-KS-X...	111,30 zł	119,70 zł	137,80 zł	201,80 zł	233,80 zł	258,90 zł
5	Miska/Zaslepka	MS...-KS-X...	73,70 zł	79,40 zł	93,30 zł	105,80 zł	121,10 zł	128,00 zł
6	Zaslepka trójnika	ZTR...-KS-X...	40,40 zł	45,90 zł	-	-	-	-
7	Miska pionowa L=250 [mm]	MSP...-KS-X...	93,30 zł	98,80 zł	114,10 zł	140,50 zł	162,80 zł	179,50 zł
8	Kolano stałe 90°	KS.../90-KS-X...	90,50 zł	94,60 zł	101,50 zł	146,20 zł	162,80 zł	174,00 zł
9	Kolano stałe 45°	KS.../45-KS-X...	57,00 zł	61,20 zł	68,20 zł	107,20 zł	122,50 zł	132,30 zł
10	Kolano stałe 90° ze wspornikiem	KSW.../90-KS-X...	111,30 zł	118,30 zł	136,40 zł	187,90 zł	211,50 zł	229,70 zł
11	Redukcja (adaptor)	RD.../...-KS-X...	69,60 zł	76,60 zł	87,60 zł	118,30 zł	137,80 zł	146,20 zł
12	Redukcja wyoblana 80/60 KS	RD080/060-KS-X...	-	39,00 zł	-	-	-	-
13	Rura prosta 250 [mm] z k. p. 1/4"	ROP.../0,25-KS-X...	101,40 zł	107,40 zł	134,60 zł	163,40 zł	172,40 zł	180,00 zł
14	Daszek L=200	DK...-KS-X...	58,40 zł	65,40 zł	69,60 zł	133,60 zł	144,70 zł	155,80 zł
15	Rura teleskopowa 2x250 [mm]	RT.../2x0,25-KS-X...	118,00 zł	121,00 zł	136,10 zł	223,90 zł	251,10 zł	272,30 zł
16	Płyta dachowa podwyższona	PDP...-KS-X...	68,20 zł	78,00 zł	79,40 zł	116,80 zł	182,30 zł	187,90 zł
17	Podstawa wciskana dla DC=200	PRT.../...-KS-X...	158,60 zł	158,60 zł	158,60 zł	158,60 zł	-	-
18	Kolnierz przeciwdeszczowy z czerpnią	KPD...-KS-X...	48,80 zł	55,70 zł	65,40 zł	84,90 zł	94,60 zł	97,40 zł
19	Wylot boczny z siatką 1000 [mm]	WB.../1,0-KS-X...	93,80 zł	98,10 zł	113,50 zł	198,10 zł	229,90 zł	252,60 zł
20	Wylot boczny z siatką 500 [mm]	WB.../0,50-KS-X...	84,80 zł	86,30 zł	87,80 zł	146,80 zł	172,40 zł	184,50 zł
21	Wylot boczny z siatką 250 [mm]	WB.../0,25-KS-X...	69,60 zł	71,10 zł	72,60 zł	125,50 zł	142,10 zł	155,80 zł
22	Obejma ustalająca	OU...-X	29,10 zł	29,10 zł	32,00 zł	33,70 zł	35,30 zł	37,00 zł

... - średnica wkładu kominowego, grubość blachy lub wersja wykonania

System Kominów Spalinowych <SKS-X> jest przeznaczony do budowy kominów pracujących w nadciśnieniu w odprowadzaniu spalin mokrych z urządzeń z zamkniętą komorą spalania.

Max. temperatura pracy 250°C
 Materiał: 1.4301 wg DIN 17441
 Połączenia kielichowe (60mm)
 Uszczelka silikonowa
 Gwarancja 5 lat





Lp	Nazwa elementu	Kod produktu	Grubość blachy ≠ 0,4/0,4 mm		Grubość blachy ≠ 0,4/0,5 mm		Grubość blachy ≠ 0,5/0,5 mm		
			DN1/DN2 60/100	DN1/DN2 80/125	DN1/DN2 100/150	DN1/DN2 130/200	DN1/DN2 150/225	DN1/DN2 180/300	DN1/DN2 200/300
1	Rura prosta 1000 [mm]	RPD.../.../1,0-KSP-X...	160,40 zł	178,50 zł	234,50 zł	319,10 zł	429,50 zł	524,90 zł	546,00 zł
2	Rura prosta 500 [mm]	RPD.../.../0,50-KSP-X...	119,50 zł	128,60 zł	161,90 zł	225,40 zł	288,90 zł	344,90 zł	357,00 zł
3	Rura prosta 250 [mm]	RPD.../.../0,25-KSP-X...	87,80 zł	92,30 zł	111,90 zł	157,30 zł	192,10 zł	222,40 zł	229,90 zł
4	Rura prosta startowa1000 [mm]	RPDS.../.../1,0-KSP-X...	175,50 zł	193,60 zł	249,60 zł	334,30 zł	444,60 zł	540,00 zł	561,10 zł
5	Trójnik 90°	TRD.../.../90-KSP-X...	201,80 zł	215,70 zł	257,50 zł	398,00 zł	528,80 zł	666,50 zł	712,40 zł
6	Zaślepka trójnika	ZTRD.../...-KSP-X...	55,70 zł	62,70 zł	-	-	-	-	-
7	Miska / Zaślepka	MSD.../...-KSP-X...	97,40 zł	104,40 zł	125,20 zł	178,10 zł	237,90 zł	299,20 zł	320,00 zł
8	Miska-SP	MSD.../...-KSP-II-X...	139,20 zł	146,20 zł	167,00 zł	233,80 zł	279,70 zł	341,00 zł	361,80 zł
9	Miska pionowa L=250 [mm] - S	MSPD.../...-KSP-I-X...	139,20 zł	150,30 zł	185,00 zł	254,60 zł	321,40 zł	371,60 zł	381,20 zł
10	Miska pionowa L=250 [mm] - P	MSPD.../...-KSP-II-X...	139,20 zł	150,30 zł	185,00 zł	254,60 zł	321,40 zł	371,60 zł	381,20 zł
11	Miska pionowa L=250 [mm] - SP	MSPD.../...-KSP-III-X...	208,70 zł	219,90 zł	254,60 zł	349,30 zł	391,00 zł	441,10 zł	450,80 zł
12	Kolano stałe 90°	KSD.../.../90-KSP-X...	174,00 zł	186,40 zł	226,80 zł	341,00 zł	473,10 zł	597,00 zł	638,70 zł
13	Kolano stałe 90° ze wspornikiem	KSDW.../.../90-KSP-X...	206,00 zł	221,30 zł	264,40 zł	382,70 zł	598,30 zł	750,00 zł	805,70 zł
14	Kolano stałe 45°	KSD.../.../45-KSP-X...	137,80 zł	151,70 zł	160,10 zł	218,50 zł	341,00 zł	427,20 zł	459,20 zł
15	Redukcja (adaptor 1) I	RDD.../...-KSP-X...	102,90 zł	108,60 zł	132,30 zł	182,30 zł	229,70 zł	264,40 zł	274,20 zł
16	Redukcja z króćcem pom.1/4" - S	RDDP.../.../...-KSP-I-X...	150,30 zł	167,00 zł	179,50 zł	245,00 zł	292,20 zł	327,10 zł	336,70 zł
17	Redukcja z króćcem pom.1/4" - SP	RDDP.../.../...-KSP-II-X...	212,90 zł	229,70 zł	242,10 zł	329,80 zł	354,90 zł	389,60 zł	399,40 zł
18	Daszek	DKD.../...-KSP-X...	119,70 zł	128,00 zł	144,70 zł	194,80 zł	245,00 zł	282,40 zł	288,10 zł
19	Ustnik	USD.../...-KSP-X...	86,30 zł	94,60 zł	107,20 zł	146,20 zł	183,70 zł	212,90 zł	217,10 zł
20	Podpora pośrednia	PPD.../...-KSP-X...	236,60 zł	245,00 zł	258,90 zł	271,40 zł	315,90 zł	382,70 zł	382,70 zł
21	Opaska zaciskowa	OPI...-X	36,20 zł	39,00 zł	39,70 zł	44,50 zł	47,70 zł	57,60 zł	57,60 zł
22	Płyta dachowa	PD...-X	50,40 zł	51,80 zł	62,10 zł	82,60 zł	98,60 zł	165,40 zł	165,40 zł
23	Prześciec dachowe kąt. 0-20°	PDK.../0-20-X	263,50 zł	285,50 zł	299,50 zł	302,00 zł	316,80 zł	412,50 zł	412,50 zł
24	Prześciec dachowe kąt. 20-35°	PDK.../20-35-X	315,80 zł	342,90 zł	352,00 zł	356,40 zł	404,30 zł	542,90 zł	542,90 zł
25	Kolnierz przeciwdeszczowy	KPD...-X	38,80 zł	41,20 zł	43,40 zł	48,20 zł	55,30 zł	63,60 zł	63,60 zł
26	Wylot boczny z czerpnią 0,22 [m]	WBD.../...-KSP-X...	108,60 zł	118,30 zł	136,40 zł	-	-	-	-
27	Wylot boczny z czerpnią 1,0 [m]	WBD.../.../1000-KSP-X...	193,00 zł	217,40 zł	274,00 zł	-	-	-	-
28	Obejma mocująca I	OMD-I...-X/5-8	72,30 zł	77,50 zł	96,00 zł	97,40 zł	98,80 zł	100,20 zł	100,20 zł
29	Obejma mocująca II	OMD-II...-X/5-15	125,20 zł	129,40 zł	136,40 zł	141,90 zł	145,00 zł	166,40 zł	166,40 zł
30	Trójnik z dolotem bocznym	TRD.../.../90-DB-KSP-X...	257,50 zł	278,30 zł	320,00 zł	466,20 zł	598,30 zł	737,50 zł	782,00 zł
31	Rura prosta dolotowa boczna	RP.../...-DB-KSP-X...	252,60 zł	272,30 zł	313,10 zł	456,80 zł	585,40 zł	721,50 zł	765,40 zł
32	Rura prosta izolowana 1000 [mm]-IZ	RPD.../.../1,0-KS-X...-IZ	258,60 zł	266,30 zł	313,10 zł	378,10 zł	461,40 zł	565,60 zł	588,40 zł
33	Podpora przejściowa izolowana	PJD.../...-KS-X...-IZ	136,40 zł	155,80 zł	187,90 zł	226,80 zł	265,80 zł	324,20 zł	338,10 zł
34	Adaptor 2 - BUT	ADAP2.../...-KSP-BUT-X...	na zamówienie						
35	Zaślepka trójnika z siatką	ZTS...-KSP-X...	41,70 zł	47,30 zł	52,90 zł	62,70 zł	73,70 zł	90,50 zł	90,50 zł
36	Wspornik	KW-KSP-X	125,20 zł	125,20 zł	125,20 zł	-	-	-	-
37	Wylot boczny z siatką	WB.../1,0-X6	133,10 zł	164,90 zł	187,50 zł	219,40 zł	249,60 zł	332,80 zł	332,80 zł
38	Ustnik	USD.../...-KS-X...-IZ	146,20 zł	160,10 zł	174,00 zł	208,70 zł	271,40 zł	334,00 zł	347,90 zł

... - średnica wkładu kominowego, grubość blachy lub wersja wykonania

System Kominów Spalinowo-Powietrznych <SKSP-X> jest przeznaczony do budowy kominów pracujących w nadciśnieniu do odprowadzania spalin mokrych z urządzeń z zamkniętą komorą spalania oraz doprowadzania powietrza do spalania.

UWAGA: Na zamówienie istnieje możliwość pomalowania płaszcza zewnętrznego na dowolny kolor z palety RAL. Wycena indywidualna.

Max. temperatura pracy 250°C
 Materiał:
 Rura spalinowa 1.4301 wg DIN 17441
 Rura powietrzna 1.4301 wg DIN 17441
 Połączenia kielichowe (60mm)
 Gwarancja 5 lat
 Uszczelka silikonowa - rura spalinowa



Lp	Nazwa elementu	Kod produktu	Grubość blachy ≠ 0,4/0,4 mm		Grubość blachy ≠ 0,4/0,5 mm	
			DN1/DN2 60/100	DN1/DN2 80/125	DN1/DN2 100/150	DN1/DN2 130/200
1	Rura prosta 1000 [mm]	RPD.../.../1,0-KSP-X...-ML.B	179,70 zł	202,70 zł	263,50 zł	357,80 zł
2	Rura prosta 500 [mm]	RPD.../.../0,50-KSP-X...-ML.B	129,20 zł	140,70 zł	176,40 zł	244,80 zł
3	Rura prosta 250 [mm]	RPD.../.../0,25-KSP-X...-ML.B	92,60 zł	98,40 zł	119,20 zł	167,00 zł
4	Trójnik 90°	TRD.../.../90-KSP-X...-ML.B	226,00 zł	245,90 zł	287,70 zł	434,30 zł
5	Zaślepka trójnika	ZTRD.../...-KSP-X...-ML.B	65,40 zł	73,50 zł	-	-
6	Miska / Zaślepka	MSD.../...-KSP-X...-ML.B	109,50 zł	116,50 zł	137,30 zł	202,30 zł
7	Miska-SP	MSD.../...-KSP-II-X...-ML.B	151,30 zł	174,00 zł	196,00 zł	270,10 zł
8	Miska pionowa L=250 [mm] - S	MSPD.../...-KSP-I-X...-ML.B	151,30 zł	174,50 zł	198,30 zł	272,80 zł
9	Miska pionowa L=250 [mm] - P	MSPD.../...-KSP-II-X...-ML.B	151,30 zł	174,50 zł	198,30 zł	272,80 zł
10	Miska pionowa L=250 [mm] - SP	MSPD.../...-KSP-III-X...-ML.B	220,80 zł	232,00 zł	266,70 zł	367,50 zł
11	Kolano stałe 90°	KSD.../.../90-KSP-X...-ML.B	186,10 zł	198,50 zł	238,90 zł	361,50 zł
12	Kolano stałe 45°	KSD.../.../45-KSP-X...-ML.B	146,30 zł	162,60 zł	170,90 zł	242,70 zł
13	Redukcja (adaptor 1) I	RDD.../...-KSP-X...-ML.B	113,80 zł	119,50 zł	143,10 zł	196,80 zł
14	Redukcja z króccem pom.1/4" - S	RDDP.../.../...-KSP-I-X...-ML.B	161,20 zł	177,90 zł	190,40 zł	259,50 zł
15	Redukcja z króccem pom.1/4" - SP	RDDP.../.../...-KSP-II-X...-ML.B	223,80 zł	240,50 zł	253,00 zł	344,30 zł
16	Wylot boczny z czerpnią 0,22 [m]	WBD.../...-KSP-X...-ML.B	118,30 zł	130,40 zł	150,90 zł	-
17	Wylot boczny z czerpnią 1,0 [m]	WBD.../.../1000-KSP-X...-ML.B	211,50 zł	241,40 zł	303,10 zł	-
18	Obejmia mocująca I	OMD-I...-X/5-8-ML.B	83,20 zł	88,80 zł	106,90 zł	109,50 zł

... - średnica wkładu kominowego, grubość blachy lub wersja wykonania
ML.B - malowany proszkowo na kolor biały RAL9003

System Kominów Spalinowo-Powietrznych <SKSP-X-ML> jest przeznaczony do budowy kominów pracujących w nadciśnieniu do odprowadzania spalin mokrych z urządzeń z zamkniętą komorą spalania oraz doprowadzania powietrza do spalania.

UWAGA: Na zamówienie istnieje możliwość pomalowania płaszczu zewnętrznego na dowolny kolor z palety RAL.
Wycena indywidualna.

Max. temperatura pracy 250°C

Materiał:

Rura spalinowa 1.4301 wg DIN 17441

Rura powietrzna 1.4301 wg DIN 17441 malowana proszkowo na kolor RAL9003

Połączenia kielichowe (60mm)

Gwarancja 5 lat

Uszczelka silikonowa - rura spalinowa





Lp	Nazwa elementu	Kod produktu	Grubość blachy ≠ 0,4/0,4/0,5 mm		Grubość blachy ≠ 0,4/0,5/0,5 mm
			DN1/DN2/DN3 60/100/200	DN1/DN2/DN3 80/125/225	DN1/DN2/DN3 100/150/250
1	Rura prosta 1m	RPD.../.../1,0-KSPD-X...	420,30 zł	454,40 zł	541,40 zł
2	Rura prosta 0,5m	RPD.../.../0,50-KSPD-X...	289,60 zł	314,90 zł	372,90 zł
3	Rura prosta 0,25m	RPD.../.../0,25-KSPD-X...	185,80 zł	200,50 zł	232,00 zł
4	Trójnik 90°	TRD.../.../90-KSPD-X...	607,20 zł	660,30 zł	830,20 zł
5	Trójnik 90° DB	TRD.../.../90-DB-KSPD-X...	628,50 zł	676,30 zł	853,90 zł
6	Kolano ze wspornikiem	KSDW.../.../90-KSPD-X...	854,00 zł	915,40 zł	1145,70 zł
7	Kolano 90°	KSD.../.../90-KSPD-X...	491,90 zł	526,00 zł	647,60 zł
8	Kolano 45°	KSD.../.../45-KSPD-X...	389,40 zł	416,80 zł	476,80 zł
9	Rura/Zamknięcie izolacji górne	ZTD.../.../G-KSPD-X...	180,30 zł	194,00 zł	224,80 zł
10	Rura/Zamknięcie izolacji dolne	ZTD.../.../D-KSPD-X...	170,90 zł	184,50 zł	213,40 zł
11	Miska	MSD.../.../KSPD-X...	300,60 zł	325,10 zł	390,00 zł
12	Podpora przejściowa	PJD.../.../KSPD-X...	347,10 zł	375,80 zł	422,60 zł
13	Ustnik spalinowy KSP	USD.../.../KSP-X...	92,90 zł	102,60 zł	121,10 zł
14	Daszek spalinowy KSP	DKD.../.../KSP-X...	129,80 zł	139,40 zł	163,80 zł

... - średnica wkładu kominowego, grubość blachy lub wersja wykonania

System Kominów Spalinowo-Powietrznych-Izolowanych <SKSPD-X> jest przeznaczony do budowy kominów pracujących w nadciśnieniu do odprowadzania spalin mokrych z urządzeń z zamkniętą komorą spalania oraz doprowadzania powietrza do spalania, montowanych na zewnątrz budynków, lub przechodzących przez pomieszczenia nieogrzewane.

Max. temperatura pracy 250°C

Materiał:

Rura spalinowa 1.4301 wg DIN 17441

Rura powietrzna 1.4301 wg DIN 17441

Rura zewnętrzna 1.4301 wg DIN 17441

Połączenia kielichowe (60mm)

Gwarancja 5 lat

Uszczelka silikonowa - rura spalinowa

Izolacja 50 mm



1450

Lp	Nazwa elementu	Kod produktu	Grubość blachy ± 0,4/0,4 mm		Grubość blachy ± 0,4/0,5 mm		Grubość blachy ± 0,5/0,5 mm				Grubość blachy ± 0,6/0,5 mm
			DN1/DN2 60/120	DN1/DN2 80/140	DN1/DN2 100/160	DN1/DN2 130/190	DN1/DN2 150/210	DN1/DN2 160/220	DN1/DN2 180/240	DN1/DN2 200/260	DN1/DN2 250/310
1	Rura prosta 1000 [mm]	RPD.../.../1,0-KS-X...-IZ	246,50 zł	260,10 zł	320,60 zł	364,50 zł	409,90 zł	423,50 zł	464,40 zł	502,10 zł	656,40 zł
2	Rura prosta 500 [mm]	RPD.../.../0,50-KS-X...-IZ	172,60 zł	182,00 zł	224,40 zł	255,30 zł	287,00 zł	296,50 zł	325,00 zł	351,50 zł	459,50 zł
3	Rura prosta 250 [mm]	RPD.../.../0,25-KS-X...-IZ	123,40 zł	130,10 zł	160,40 zł	182,40 zł	205,00 zł	211,80 zł	232,30 zł	251,10 zł	328,30 zł
4	Trójnik 90°	TRD.../.../90-KS-X...-IZ	272,20 zł	282,40 zł	334,00 zł	367,30 zł	423,00 zł	455,10 zł	499,60 zł	546,80 zł	784,80 zł
5	Trójnik 45°	TRD.../.../45-KS-X...-IZ	303,80 zł	315,70 zł	372,30 zł	401,80 zł	490,20 zł	506,50 zł	555,30 zł	623,60 zł	875,60 zł
6	Zaślepka trójnika	ZTD.../...-KS-X...-IZ	133,60 zł	135,00 zł	136,40 zł	139,20 zł	146,20 zł	150,30 zł	153,10 zł	160,10 zł	174,00 zł
7	Rura prosta z rewizją	RPDr.../...-KS-X...-IZ	325,80 zł	334,40 zł	373,40 zł	401,80 zł	431,00 zł	439,80 zł	466,00 zł	490,40 zł	589,70 zł
8	Miska	MSD.../...-KS-X...-IZ	194,80 zł	215,70 zł	222,60 zł	231,00 zł	250,50 zł	264,40 zł	281,10 zł	295,00 zł	354,90 zł
9	Kolano stałe 90°	KSD.../.../90-KS-X...-IZ	245,00 zł	268,40 zł	283,80 zł	312,20 zł	338,40 zł	364,10 zł	399,60 zł	437,50 zł	612,30 zł
10	Kolano stałe 90° ze wspornikiem	KSDW.../.../90-KS-X...-IZ	439,80 zł	484,20 zł	505,10 zł	543,10 zł	588,90 zł	614,60 zł	682,10 zł	732,40 zł	967,20 zł
11	Kolano stałe 45°	KSD.../.../45-KS-X...-IZ	185,00 zł	199,00 zł	212,90 zł	234,10 zł	253,80 zł	273,00 zł	299,70 zł	328,10 zł	459,20 zł
12	Kolano stałe 30°	KSD.../.../30-KS-X...-IZ	185,00 zł	199,00 zł	212,90 zł	234,10 zł	253,80 zł	273,00 zł	299,70 zł	328,10 zł	459,20 zł
13	Redukcja (adaptor I)	RDD.../...-KS-X...-IZ	175,40 zł	185,00 zł	228,20 zł	258,90 zł	290,80 zł	300,60 zł	329,80 zł	356,30 zł	466,20 zł
14	Redukcja z króćcem pom.1/4"	RDDP.../.../...-KS-X...-IZ	314,50 zł	324,20 zł	367,30 zł	398,00 zł	430,00 zł	439,80 zł	469,00 zł	495,40 zł	605,40 zł
15	Daszek	DKD.../...-KS-X...-IZ	108,80 zł	112,90 zł	133,60 zł	147,00 zł	169,30 zł	182,00 zł	199,90 zł	218,70 zł	314,00 zł
16	Ustnik	USD.../...-KS-X...-IZ	130,80 zł	136,40 zł	161,50 zł	176,80 zł	203,20 zł	218,50 zł	240,70 zł	263,00 zł	377,10 zł
17	Podpora przejściowa	PJD.../...-KS-X...-IZ	214,20 zł	237,40 zł	245,00 zł	254,20 zł	275,50 zł	290,80 zł	309,10 zł	324,50 zł	390,40 zł
18	Podpora pośrednia	PPD.../...-KS-X...-IZ	233,80 zł	258,90 zł	267,10 zł	277,20 zł	300,60 zł	317,30 zł	337,30 zł	354,00 zł	425,80 zł
19	Opaska zaciskowa - I	OPI...-X	39,00 zł	40,40 zł	40,60 zł	43,10 zł	44,50 zł	47,30 zł	49,50 zł	52,20 zł	59,20 zł
20	Opaska zaciskowa - II	OPII...-X	23,00 zł	25,30 zł	27,80 zł	30,00 zł	31,40 zł	31,90 zł	33,40 zł	34,80 zł	39,40 zł
21	Opaska zaciskowa - IV	OPIV...-X	-	-	58,40 zł	58,40 zł	58,40 zł	61,20 zł	62,70 zł	64,10 zł	68,20 zł
22	Przejście dachowe kąt. 0-20°	PDK.../0-20-X	285,50 zł	297,00 zł	300,30 zł	302,00 zł	305,30 zł	316,80 zł	346,50 zł	363,00 zł	429,00 zł
23	Przejście dachowe kąt. 20-35°	PDK.../20-35-X	341,50 zł	346,50 zł	353,10 zł	359,80 zł	363,00 zł	404,30 zł	448,80 zł	470,30 zł	594,00 zł
24	Kolnierz przeciwdeszczowy	KPD...-X	40,60 zł	42,70 zł	44,40 zł	46,80 zł	51,80 zł	55,30 zł	58,00 zł	59,20 zł	65,20 zł
25	Wylot boczny 0,22 [m]	WBD.../...-KS-X...-IZ	247,00 zł	254,60 zł	283,80 zł	306,90 zł	334,80 zł	345,10 zł	366,70 zł	391,00 zł	475,90 zł
26	Obejma mocująca II	OMD-II...-X/5-15	128,00 zł	133,60 zł	136,40 zł	139,20 zł	144,70 zł	146,20 zł	150,30 zł	158,60 zł	174,00 zł
27	Konsola wsporcza	KWD...-X/5-15	153,10 zł	155,80 zł	160,10 zł	180,90 zł	184,50 zł	187,90 zł	196,40 zł	212,90 zł	286,70 zł

... - średnica wkładu kominowego, grubość blachy lub wersja wykonania

System Kominów Spalinowych Izolowanych <SKS-X-IZ>, stosowany jest do budowy kominów spalinowych pracujących w nadciśnieniu do odprowadzania spalin z urządzeń opalanych gazem, olejem lub peletem.

Max. temperatura pracy 250°C
 Materiał na rury wewnętrzne: 1.4301 wg DIN 17441
 Materiał na płaszcz zewnętrzny: 1.4301 wg DIN 17441
 Izolacja 30mm
 Połączenia kielichowe (60mm)
 Uszczelka silikonowa
 Gwarancja 5 lat



RURA PROSTA



Lp	Nazwa	Symbol	Średnica DN1/DN2	
			ø100/150	ø130/200
1	Rura prosta 1000	RPD.../.../1,0-SGSP	239,00 zł	326,80 zł
2	Rura prosta 500	RPD.../.../0,50-SGSP	154,90 zł	214,40 zł
3	Rura prosta 250	RPD.../.../0,25-SGSP	99,90 zł	155,50 zł

... - średnica (np: RPD100/150/1,0-SGSP)
Materiał: blacha chromoniklowa 1.4404/1.4301

RURA PROSTA Z REWIZJĄ



Lp	Nazwa	Symbol	Średnica DN1/DN2	
			ø100/150	ø130/200
1	Rura prosta z rewizją 250	RPDr.../.../0,25-SGSP	220,90 zł	275,30 zł

... - średnica (np: RPDr100/150/0,25-SGSP)
Materiał: blacha chromoniklowa 1.4404/1.4301

RURA TELESKOPOWA



Lp	Nazwa	Symbol	Średnica DN1/DN2	
			ø100/150	ø130/200
1	Rura teleskopowa	RTD.../...-2x0,50-SGSP	418,80 zł	543,50 zł
2	Rura teleskopowa	RTD.../...-2x0,25-SGSP	308,50 zł	426,00 zł

... - średnica (np: RTD100/150-2x0,50-SGSP)
Materiał: blacha chromoniklowa 1.4404/1.4301

KOLANO STAŁE Z REWIZJĄ



Lp	Nazwa	Symbol	Średnica DN1/DN2	
			ø100/150	ø130/200
1	Kolano stałe z rewizją 90°	KSDr.../.../90-SGSP	303,40 zł	367,30 zł

... - średnica (np: KSDr100/150/90-SGSP)
Materiał: blacha chromoniklowa 1.4404/1.4301

KOLANO STAŁE



Lp	Nazwa	Symbol	Średnica DN1/DN2	
			ø100/150	ø130/200
1	Kolano stałe 90°	KSD.../.../90-SGSP	192,10 zł	256,00 zł
2	Kolano stałe 45°	KSD.../.../45-SGSP	150,30 zł	186,40 zł
3	Kolano stałe 30°	KSD.../.../30-SGSP	150,30 zł	186,40 zł
4	Kolano stałe 15°	KSD.../.../15-SGSP	150,30 zł	186,40 zł

... - średnica (np: KSD100/150/90-SGSP)
Materiał: blacha chromoniklowa 1.4404/1.4301

TRÓJNIK



Lp	Nazwa	Symbol	Średnica DN1/DN2	
			ø100/150	ø130/200
1	Trójnik	TRD.../.../90-SGSP	247,70 zł	283,80 zł

... - średnica (np: TRD100/150/90-SGSP)
Materiał: blacha chromoniklowa 1.4404/1.4301

ZASŁEPKA TRÓJNIKA



Lp	Nazwa	Symbol	Średnica DN1/DN2	
			ø100/150	ø130/200
1	Zaślepka trójnika	ZTD.../...-SGSP	58,40 zł	66,80 zł

... - średnica (np: ZTD100/150-SGSP)
Materiał: blacha chromoniklowa 1.4404

System Gazowy Spalinowo - Powietrzny <SGSP> jest to system koncentryczny z przewodem wewnętrznym spalinowym wykonanym ze stali kwasoodpornej w gatunku 1.4404 wg DIN17441 (00H170N14M2 wg PN-71/H-86020) oraz przewodem zewnętrznym powietrznym wykonanym z blachy chromoniklowej w gat. 1.4301 wg DIN17441 (0H18N9 wg PN-71/H-86020). Służy jako instalacja odprowadzająca spaliny z kominków gazowych z zamkniętą komorą spalania. Połączenie kielichowe (26mm). Przy połączeniach należy zastosować opaskę zaciskową OPI.

Maksymalna temperatura pracy: 600°C
Okres gwarancji: 5 lat

REDUKCJA



Lp	Nazwa	Symbol	Średnica DN1/DN2	
			ø100/150	ø130/200
1	Redukcja	RDD.../.../...-SGSP	172,50 zł	172,50 zł

... - średnica (np: RDD100/150/130/200-SGSP)
Materiał: blacha chromoniklowa 1.4404/1.4301

ZESTAW RENOWACYJNY



Lp	Nazwa	Symbol	Średnica DN1/DN2	
			ø100/150	ø130/200
1	Zestaw renowacyjny	PPDR.../...-SGSP	390,30 zł	429,50 zł

... - średnica (np: PPDR100/150-SGSP)
Materiał: blacha chromoniklowa 1.4404/1.4301

RURA PROSTA Z KRÓCĆMI POMIAROWYMI



Lp	Nazwa	Symbol	Średnica DN1/DN2	
			ø100/150	ø130/200
1	Rura prosta z króćcami pomiarowymi - SP	ROPD.../...-SGSP	360,00 zł	414,40 zł

... - średnica (np: ROPD100/150-SGSP)
Materiał: blacha chromoniklowa 1.4404/1.4301

KONSOLA WSPORCZA

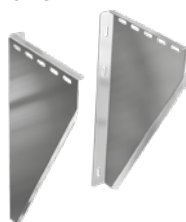

Lp	Nazwa	Symbol	Średnica DN1/DN2	
			ø100/150	ø130/200
1	Konsola wsporcza	KWD.../.../5-15-SGSP	278,30 zł	278,30 zł

... - średnica (np: KWD 100/150/5-15-SGSP)
Materiał: blacha chromoniklowa 1.4301

PODPORA POŚREDNIA



Lp	Nazwa	Symbol	Średnica DN1/DN2	
			ø100/150	ø130/200
1	Podpora pośrednia	PPD.../...-SGSP	228,20 zł	254,60 zł

... - średnica (np: PPD100/150-SGSP)
Materiał: blacha chromoniklowa 1.4404/1.4301

KOŁNIERZ PRZECIWDIESZCZOWY



Lp	Nazwa	Symbol	Średnica DN1/DN2	
			ø100/150	ø130/200
1	Kołnierz przeciwdieszczowy	KPD...-X	43,40 zł	48,20 zł

... - średnica (np: KPD150-X)
Materiał: blacha chromoniklowa 1.4301

PRZEJŚCIE DACHOWE

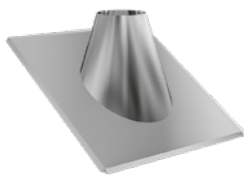

Lp	Nazwa	Symbol	Średnica DN1/DN2	
			ø100/150	ø130/200
1	Przejście dachowe 0°-20°	PDK.../0-20-X	299,50 zł	302,00 zł
2	Przejście dachowe 20°-35°	PDK.../20-35-X	352,00 zł	387,80 zł
3	Przejście dachowe 35°-50°	PDK.../35-50-X	427,40 zł	453,80 zł

... - średnica (np: PDK150/35-50-X)
Materiał: blacha chromoniklowa 1.4301

PRZEJŚCIE DACHOWE II

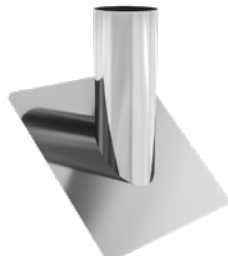

Lp	Nazwa	Symbol	Średnica DN1/DN2	
			ø100/150	ø130/200
1	Przejście dachowe 0°-20°	PDKII.../0-20-X	299,50 zł	302,00 zł
2	Przejście dachowe 20°-35°	PDKII.../20-35-X	351,50 zł	356,40 zł
3	Przejście dachowe 35°-50°	PDKII.../35-50-X	427,40 zł	453,80 zł

... - średnica (np: PDKII150/35-50-X)
Materiał: blacha chromoniklowa 1.4301

OBEJMA MOCUJĄCA Z REGULACJĄ

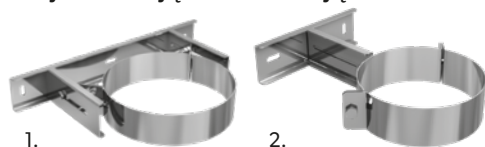

Lp	Nazwa	Symbol	Średnica DN1/DN2	
			ø100/150	ø130/200
1	Obejma mocująca z regulacją	OMD-II...-X/5-15	136,40 zł	141,90 zł
2	Obejma mocująca z regulacją	OMD-I...-X/5-8	96,00 zł	97,40 zł

... - średnica (np: OMD-II-150-X/5-15)
Materiał: blacha chromoniklowa 1.4301

OBEJMA SUFITOWA



Lp	Nazwa	Symbol	Średnica DN1/DN2	
			ø100/150	ø130/200
1	Obejma sufitowa	OMD-III...-OC	104,40 zł	111,30 zł

... - średnica (np: OMD-III-150-OC)
Materiał: blacha ocynkowana

OBEJMA USTALAJĄCA



Lp	Nazwa	Symbol	Średnica DN1/DN2	
			ø100/150	ø130/200
1	Obejma ustalająca	OU...-X	33,70 zł	37,00 zł

... - średnica (np: OU150-X)
Materiał: blacha chromoniklowa 1.4301

OPASKA ZACISKOWA

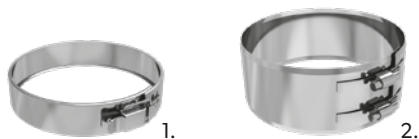

Lp	Nazwa	Symbol	Średnica DN1/DN2	
			ø100/150	ø130/200
1	Opaska zaciskowa 30mm	OPI...-SGSP	58,40 zł	64,10 zł
2	Opaska zaciskowa 65mm	OPII...-SGSP	39,70 zł	44,50 zł

... - średnica (np: OPII150-SGSP)
Materiał: blacha chromoniklowa 1.4301

PŁYTA MASKUJĄCA



Lp	Nazwa	Symbol	Średnica DN1/DN2	
			ø100/150	ø130/200
1	Płyta maskująca	PL...-OC	15,30 zł	16,70 zł
2	Płyta maskująca /kątowna	PL/O...-OC	34,80 zł	44,50 zł

... - średnica (np: PL/O150-OC)
Materiał: blacha ocynkowana

ADAPTOR



1.

2.



WYRZUT Z CZERPNIĄ



1.



2.

WYRZUT BOCZNY Z CZERPNIĄ

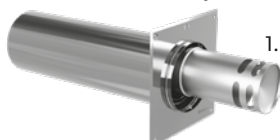

1.

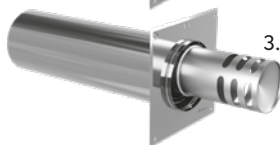

3.

WYRZUT BOCZNY POZIOMY OTWIERANY



WKŁADKA DO KOMINÓW CERAMICZNYCH



KOLANO Z WSPORNIKIEM



Lp	Nazwa	Symbol	Średnica DN1/DN2	
			ø100/150	ø130/200
1	Adaptor (krótki)	ADD.../...-SGSP-...	66,80 zł	100,20 zł
2	Adaptor (długi)	ADD.../.../1,0-SGSP-...	254,10 zł	341,90 zł

... - średnica (np: ADD100/150-SGSP-1)

... - wersja

Materiał: blacha chromoniklowa 1.4404/1.4301

Przy zamówieniu należy podać typ kominika i wymiary.

Lp	Nazwa	Symbol	Średnica DN1/DN2	
			ø100/150	ø130/200
1	Wyrzut z czepnią	WG.../...-PION-SGSP	180,90 zł	214,20 zł
2	Wyrzut z czepnią	WGD.../...-PION-SGSP	331,20 zł	452,30 zł

... - średnica (np: WG100/150PION-SGSP)

Materiał: blacha chromoniklowa 1.4404/1.4301

Lp	Nazwa	Symbol	Średnica DN1/DN2	
			ø100/150	ø130/200
1	Wyrzut boczny z czepnią	WB.../...-POZIOM-II-SGSP	377,90 zł	498,20 zł
2	Wyrzut boczny z czepnią malowany	WB.../...-POZIOM-II-SGSP-ML.CZ	437,00 zł	575,00 zł
3	Wyrzut boczny z czepnią	WB.../...-POZIOM-III-SGSP	377,90 zł	498,20 zł
4	Wyrzut boczny z czepnią malowany	WB.../...-POZIOM-III-SGSP-ML.CZ	437,00 zł	575,00 zł

... - średnica (np: WB100/150POZIOM-II-SGSP)

Materiał: blacha chromoniklowa 1.4404/1.4301

Lp	Nazwa	Symbol	Średnica DN1/DN2	
			ø100/150	ø130/200
1	Wyrzut boczny poziomy	WBK.../...-POZIOM-SGSP	506,00 zł	609,50 zł
2	Wyrzut boczny poziomy	WBK.../...-POZIOM-SGSP-ML.CZ	563,50 zł	690,00 zł

... - średnica (np: WBK100/150POZIOM-SGSP)

Materiał: blacha chromoniklowa 1.4404/1.4301

Lp	Nazwa	Symbol	Średnica DN	
			ø180	ø200
1	Wkładka do kominów ceramicznych	WKC100/150/DC-SGSP	292,20 zł	389,60 zł
2	Wkładka do kominów ceramicznych	WKC130/200/DC-SGSP	-	347,90 zł

Materiał: blacha chromoniklowa 1.4404/1.4301

Lp	Nazwa	Symbol	Średnica DN	
			ø100	ø130
1	Kolano z wspornikiem	KSW.../90-CH6-II	208,70 zł	229,70 zł

Materiał: blacha chromoniklowa 1.4404

RURA PROSTA



Lp	Nazwa elementu	Kod produktu	Średnica DN	
			ø80	ø100
1	Rura prosta 1m	RP.../1,0-CZ1,2P	75,10 zł	101,10 zł
2	Rura prosta 0,5m	RP.../0,50-CZ1,2P	55,70 zł	75,00 zł
3	Rura prosta 0,25m	RP.../0,25-CZ1,2P	47,30 zł	64,20 zł

... - średnica (np. RP080/1,0-CZ1,2P)
Materiał: blacha czarna gat. DC01, gr. 1,2 mm

RURA PROSTA Z KRÓTCEM POMIAROWYM



Lp	Nazwa elementu	Kod produktu	Średnica DN	
			ø80	ø100
1	Rura prosta z krótcem pomiarowym	ROP.../0,25-CZ1,2P	130,80 zł	147,70 zł

... - średnica (np. ROP080/0,25-CZ1,2P)
Materiał: blacha czarna gat. DC01, gr. 1,2 mm

KOLANO 90° I 45°



Lp	Nazwa elementu	Kod produktu	Średnica DN	
			ø80	ø100
1	Kolano stałe 90	KS.../90-CZ1,2P	80,00 zł	107,60 zł
2	Kolano stałe 45	KS.../45-CZ1,2P	66,00 zł	83,90 zł

... - średnica (np. KS080/90-CZ1,2P)
Materiał: blacha czarna gat. DC01, gr. 1,2 mm

KOLANO - 2 SEG.



Lp	Nazwa elementu	Kod produktu	Średnica DN	
			ø80	ø100
1	Kolano stałe 90 (2 segm.)	KS.../90-CZ1,2P-2SEG	80,00 zł	107,60 zł

... - średnica (np. KS080/90-CZ1,2P-2SEG)
Materiał: blacha czarna gat. DC01, gr. 1,2 mm

KOLANO STAŁE NYPEL-NYPEL



Lp	Nazwa elementu	Kod produktu	Średnica DN	
			ø80	ø100
1	Kolano stałe nypel-nypel	KS.../90-CZ1,2P-N/N	67,30 zł	103,00 zł

... - średnica (np. KS080/90-CZ1,2P-N/N)
Materiał: blacha czarna gat. DC01, gr. 1,2 mm

TRÓJNIK 90°



Lp	Nazwa elementu	Kod produktu	Średnica DN	
			ø80	ø100
1	Trójnik 90	TR.../90-CZ1,2P	104,20 zł	124,40 zł

... - średnica (np. TR080/90-CZ1,2P)
Materiał: blacha czarna gat. DC01, gr. 1,2 mm

System Przyłączy Kominowych do pieców na Pelet <SPKP>

System służy do budowy przyłączy kominowych, wykonanych w całości ze stali czarnej o grubości 1,2 mm, w gatunku DC01, wg normy PN-EN1856-2:2009. Zalecany do odprowadzania spalin z kominków lub urządzeń grzewczych na pelet.

Elementy systemu <SPKP> nie mogą stanowić samodzielnego kominu.

Maksymalna temperatura pracy ciągłej 250°C.

Elementy malowane proszkowo farbą wysokotemperaturową (do 400°C) na zewnątrz na kolor czarny mat.

Gwarancja 2 lata



ZAŚLEPKA DO TRÓJNIKA



Lp	Nazwa elementu	Kod produktu	Średnica DN	
			ø80	ø100
1	Zaślepka do trójnika	ZT...-CZ1,2P	55,90 zł	64,40 zł

... - średnica (np. ZT080-CZ1,2P)
Materiał: blacha czarna gat. DC01, gr. 1,2 mm

ZAŚLEPKA



MISKA



Lp	Nazwa elementu	Kod produktu	Średnica DN	
			ø80	ø100
1	Miska/Zaślepka	MS/Z...-CZ1,2P	55,90 zł	64,40 zł
2	Miska z odpływem kondensatu	MS...-CZ1,2P	68,60 zł	78,30 zł

... - średnica (np. MS080-CZ1,2P)
Materiał: blacha czarna gat. DC01, gr. 1,2 mm

REDUKCJA



Lp	Nazwa elementu	Kod produktu	Średnica DN	
			ø80	ø100
1	Redukcja	RD.../...-CZ1,2P	48,30 zł	53,10 zł

... - średnica (np. RD080/100-CZ1,2P)
Materiał: blacha czarna gat. DC01, gr. 1,2 mm

ROZETA I



Lp	Nazwa elementu	Kod produktu	Średnica DN	
			ø80	ø100
1	Rozeta z uszczelką	ROZ...-CZ1,2P	50,80 zł	61,40 zł

... - średnica (np. ROZ080-CZ1,2P)
Materiał: blacha czarna gat. DC01, gr. 1,2 mm

ROZETA II



Lp	Nazwa elementu	Kod produktu	Średnica DN	
			ø80	ø100
1	Rozeta	ROZII...-CZ1,2P	15,20 zł	21,00 zł

... - średnica (np. ROZII080-CZ1,2P)
Materiał: blacha czarna gat. DC01

ROZETA III SILIKONOWA



Lp	Nazwa elementu	Kod produktu	Średnica DN	
			ø80	ø100
1	Rozeta silikonowa	ROZIII...-CZ1,2P/SILIKON	36,80 zł	50,30 zł

... - średnica (np. ROZIII080-CZ1,2P/SILIKON)
Materiał: silikon

ZŁĄCZKI

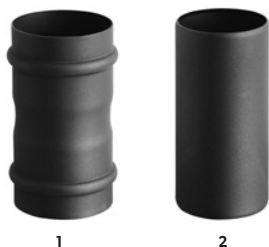

Lp	Nazwa elementu	Kod produktu	Średnica DN	
			ø80	ø100
1	Złącza żeńska	ZZ...-CZ1,2P	54,60 zł	64,40 zł
2	Złącza męska	ZM...-CZ1,2P	20,40 zł	25,20 zł

... - średnica (np. ZZ080-CZ1,2P)
Materiał: blacha czarna gat. DC01, gr. 1,2 mm

DASZEK



Lp	Nazwa elementu	Kod produktu	Średnica DN	
			ø80	ø100
1	Daszek	DK...-CZ1,2P	72,50 zł	83,90 zł

... - średnica (np. DK080-CZ1,2P)
Materiał: blacha chromoniklowa 1.4404 malowana proszkowo

WKŁADKA

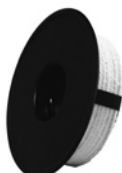

Lp	Nazwa elementu	Kod produktu	Średnica DN	Średnica DC							
				ø120	ø130	ø140	ø150	ø160	ø180	ø200	
				1	Wkładka	WKCP DN/DC-CZ1,2P	ø80	139,80 zł	139,80 zł	139,80 zł	139,80 zł
			ø100	-	-	153,70 zł	153,70 zł	153,70 zł	153,70 zł	153,70 zł	153,70 zł

... - średnica (np. WKCP080/200-CZ1,2P)
DC- średnica kominu ceramicznego
DN-średnica rury
Materiał: blacha czarna gat. DC01

OBEJMA



Lp	Nazwa elementu	Kod produktu	Średnica DN	
			ø80	ø100
1	Obejma	OMD-I...-CZ1,2P	46,20 zł	55,40 zł

... - średnica (np. OMD-I-080-CZ1,2P)
Materiał: blacha czarna gat. DC01

WYRZUTNIA



Lp	Nazwa elementu	Kod produktu	Średnica DN	
			ø80	ø100
1	Wyrzutnia	WB...-CZ1,2P/TERMINAL	49,60 zł	63,00 zł

Materiał: blacha chromoniklowa 1.4301, malowana proszkowo

WYRZUTNIA Z OSŁONĄ



Lp	Nazwa elementu	Kod produktu	Średnica DN	
			ø80	ø100
1	Wyrzutnia z osłoną	WBZ...-CZ1,2P	108,00 zł	127,10 zł

Materiał: blacha chromoniklowa 1.4404, malowana proszkowo

KOLANO Z REWIZJĄ 90°



Lp	Nazwa elementu	Kod produktu	Średnica DN	
			ø80	ø100
1	Kolano z rewizją	KSR.../90-CZ1,2P	130,80 zł	163,60 zł

... - średnica (np. KSR080/90-CZ1,2P)
Materiał: blacha czarna gat. DC01, gr. 1,2 mm

KOLANO Z REWIZJĄ 45°



Lp	Nazwa elementu	Kod produktu	Średnica DN	
			ø80	ø100
1	Kolano z rewizją	KSR.../45-CZ1,2P	116,90 zł	139,80 zł

... - średnica (np. KSR080/45-CZ1,2P)
Materiał: blacha czarna gat. DC01, gr. 1,2 mm

TRÓJNIK Z REWIZJĄ



Lp	Nazwa elementu	Kod produktu	Średnica DN	
			ø80	ø100
1	Trójnik z rewizją	TRR...-CZ1,2P	155,00 zł	180,40 zł

... - średnica (np. TRR80-CZ1,2P)
Materiał: blacha czarna gat. DC01, gr. 1,2 mm

RURA TELESKOPOWA



Lp	Nazwa elementu	Kod produktu	Średnica DN	
			ø80	ø100
1	Rura teleskopowa	RT.../2x0,33-CZ1,2P	187,90 zł	244,90 zł

... - średnica (np. RT80/2x0,33-CZ1,2P)
Materiał: blacha czarna gat. DC01, gr. 1,2 mm

USZCZELKA REWIZJI



Lp	Nazwa elementu	Kod produktu	Średnica DN	
			ø80	ø100
1	Uszczelka rewizji	KSR-USZCZELKA-CZ1,2SP	12,70 zł	12,70 zł

... - średnica (np. KSR-USZCZELKA-CZ1,2SP)
2 szt. w komplecie

USZCZELKA SILIKONOWA



Lp	Nazwa elementu	Kod produktu	Średnica DN	
			ø80	ø100
1	Uszczelka silikonowa	M-PROF-LARKI-...-KS	12,70 zł	13,90 zł

... - średnica (np. M-PROF-LARKI-100-KS)

PASTA SILIKONOWA POŚLIZGOWA



Lp	Nazwa elementu	Kod produktu	Cena
1	Pasta silikonowa poślizgowa	PASTA-30	13,90 zł

Pojemność: 30 g

RURA PROSTA



Lp	Nazwa elementu	Kod produktu	Średnica DN	
			ø80	ø100
1	Rura prosta 2m	RP.../2,0-CZ1,2SP	130,80 zł	188,20 zł
2	Rura prosta 1m	RP.../1,0-CZ1,2SP	75,10 zł	101,10 zł
3	Rura prosta 0,5m	RP.../0,50-CZ1,2SP	55,70 zł	75,00 zł
4	Rura prosta 0,25m	RP.../0,25-CZ1,2SP	47,30 zł	64,20 zł
5	Rura prosta 0,5m z rewizją	RPR.../0,50-CZ1,2SP	111,30 zł	130,70 zł

... - średnica (np. RP080/1,0-CZ1,2SP)
Materiał: blacha czarna gat. DC01, gr. 1,2 mm

RURA PROSTA Z KRÓCCEM POMIAROWYM



Lp	Nazwa elementu	Kod produktu	Średnica DN	
			ø80	ø100
1	Rura prosta z króćcem pomiarowym 0,25 m	ROP.../0,25-CZ1,2SP	130,80 zł	143,90 zł

... - średnica (np. ROP80/0,25-CZ1,2SP)
Materiał: blacha czarna gat. DC01, gr. 1,2 mm

RURA TELESKOPOWA



Lp	Nazwa elementu	Kod produktu	Średnica DN	
			ø80	ø100
1	Rura teleskopowa	RT.../2x0,33-SP1,2SP	187,90 zł	244,90 zł

... - średnica (np. RT80/2x0,33-SP1,2SP)
Materiał: blacha czarna gat. DC01, gr. 1,2 mm

KOLANO 90°, KOLANO 90° Z REWIZJĄ



Lp	Nazwa elementu	Kod produktu	Średnica DN	
			ø80	ø100
1	Kolano stałe 90°	KS.../90-CZ1,2SP	80,00 zł	107,60 zł
2	Kolano stałe 90° z rewizją	KSR.../90-CZ1,2SP	130,80 zł	163,60 zł

... - średnica (np. KSR080/90-CZ1,2SP)
Materiał: blacha czarna gat. DC01, gr. 1,2 mm

KOLANO 2 SEG. 90°, KOLANO 2 SEG. 90° Z REWIZJĄ



Lp	Nazwa elementu	Kod produktu	Średnica DN	
			ø80	ø100
1	Kolano stałe dwusegmentowe 90°	KS.../90-CZ1,2SP-2SEG	80,00 zł	107,60 zł
2	Kolano stałe dwusegmentowe 90° z rewizją	KSR.../90-CZ1,2SP-2SEG	130,80 zł	163,60 zł

... - średnica (np. KS080/90-CZ1,2SP-2SEG)
Materiał: blacha czarna gat. DC01, gr. 1,2 mm

KOLANO 45°, KOLANO 45° Z REWIZJĄ



Lp	Nazwa elementu	Kod produktu	Średnica DN	
			ø80	ø100
1	Kolano stałe 45°	KS.../45-CZ1,2SP	66,00 zł	83,90 zł
2	Kolano stałe 45° z rewizją	KSR.../45-CZ1,2SP	116,90 zł	139,80 zł

... - średnica (np. KS080/45-CZ1,2SP)
Materiał: blacha czarna gat. DC01, gr. 1,2 mm

System Przyłączy Kominowych do pieców na Pelet <SPP>

System służy do budowy przyłączy kominowych, wykonanych w całości ze stali czarnej o grubości 1,2 mm, w gatunku DC01, wg normy PN-EN1856-2:2009. Zalecany do odprowadzania spalin z kominków lub urządzeń grzewczych na pelet.

Elementy systemu <SPP> nie mogą stanowić samodzielnego kominu.

Maksymalna temperatura pracy ciągłej 250°C.

Elementy pokryte czarną farbą żaroodporną Senotherm (do 400°C) na zewnątrz.

Gwarancja 2 lata



ceny netto / wyroby dostępne na stanie magazynowym DARCO oznaczone na czerwono

DARCO System / 2022 / cennik produktów

KOLANO S



TRÓJNIK 90°



TRÓJNIK Z KŁAPĄ 90°



MISKA/ZASŁEPKA



MISKA Z ODPŁYWEM KONDENSATU



REDUKCJA



ROZETY



ZŁĄCZKI



1

2

Lp	Nazwa elementu	Kod produktu	Średnica DN	
			ø80	ø100
1	Kolano S60	KS.../S60-CZ1,2SP	80,00 zł	107,60 zł
2	Kolano S80	KS.../S80-CZ1,2SP	80,00 zł	107,60 zł

... - średnica (np. KS080/S60-CZ1,2SP)
Materiał: blacha czarna gat. DC01, gr. 1,2 mm

Lp	Nazwa elementu	Kod produktu	Średnica DN	
			ø80	ø100
1	Trójnik 90°	TR.../90-CZ1,2SP	104,20 zł	124,40 zł
2	Trójnik 90° z rewizją	TRR.../90-CZ1,2SP	155,00 zł	180,40 zł

... - średnica (np. TR080/90-CZ1,2SP)
Materiał: blacha czarna gat. DC01, gr. 1,2 mm

Lp	Nazwa elementu	Kod produktu	Średnica DN	
			ø80	ø100
1	Trójnik z klapą	TRZ.../90-CZ1,2SP	155,00 zł	165,20 zł

... - średnica (np. TRZ080/90-CZ1,2SP)
Materiał: blacha czarna gat. DC01, gr. 1,2 mm

Lp	Nazwa elementu	Kod produktu	Średnica DN	
			ø80	ø100
1	Miska/Zasłepka	MS/Z...-CZ1,2SP	55,90 zł	64,40 zł

... - średnica (np. MS/Z080-CZ1,2SP)
Materiał: blacha czarna gat. DC01, gr. 1,2 mm

Lp	Nazwa elementu	Kod produktu	Średnica DN	
			ø80	ø100
1	Miska z odpływem kondensatu	MS...-CZ1,2SP	68,60 zł	78,30 zł

... - średnica (np. MS080-CZ1,2SP)
Materiał: blacha czarna gat. DC01, gr. 1,2 mm

Lp	Nazwa elementu	Kod produktu	Średnica DN	
			ø80	ø100
1	Redukcja	RD.../...-CZ1,2SP	48,30 zł	53,10 zł

... - średnica (np. RD080/100-CZ1,2SP)
Materiał: blacha czarna gat. DC01, gr. 1,2 mm

Lp	Nazwa elementu	Kod produktu	Średnica DN	
			ø80	ø100
1	Rozeta	ROZ...-CZ1,2SP*	50,80 zł	61,40 zł
2	Rozeta II	ROZII...-CZ1,2SP*	15,20 zł	21,00 zł
3	Rozeta III silikonowa	ROZIII...-CZ1,2P/SILIKON	25,40 zł	34,70 zł

... - średnica (np. ROZ080-CZ1,2SP)
*Materiał: blacha czarna gat. DC01

Lp	Nazwa elementu	Kod produktu	Średnica DN	
			ø80	ø100
1	Złączka żeńska	ZZ...-CZ1,2SP	20,40 zł	25,20 zł
2	Złączka męska	ZM...-CZ1,2SP	67,30 zł	78,30 zł

... - średnica (np. ZZ080-CZ1,2SP)
Materiał: blacha czarna gat. DC01, gr. 1,2 mm

WYRZUTNIA



1

Lp	Nazwa elementu	Kod produktu	Średnica DN	
			ø80	ø100
1	Wyrzutnia chromoniklowa - malowana	WB...-CZ1,2P/TERMINAL	49,60 zł	63,00 zł
2	Wyrzutnia chromoniklowa - niemalowana	WB...-CH/TERMINAL	42,70 zł	54,30 zł

... - średnica (np. WB080-CZ1,2P/TERMINAL)
Materiał: blacha chromoniklowa 1.4301 malowana proszkowo, CH - blacha chromoniklowa 1.4404

WYRZUTNIA Z OSŁONĄ



Lp	Nazwa elementu	Kod produktu	Średnica DN	
			ø80	ø100
1	Wyrzutnia z osłoną	WBZ...-CZ1,2P	108,00 zł	127,10 zł

... - średnica (np. WBZ080-CZ1,2P)
Materiał: blacha chromoniklowa 1.4404 malowana proszkowo

WKŁADKA



Lp	Nazwa elementu	Kod produktu	Średnica DN	Średnica DC						
				ø120	ø130	ø140	ø150	ø160	ø180	ø200
1	Wkładka	WKCP DN/DC-CZ1,2SP	ø80	139,80 zł	139,80 zł	139,80 zł	139,80 zł	139,80 zł	139,80 zł	139,80 zł
			ø100	-	-	153,70 zł	153,70 zł	153,70 zł	153,70 zł	153,70 zł

... - średnica (np. WKCP080/200-CZ1,2SP)
DC- średnica kolumny ceramicznej
DN-średnica rury
Materiał: blacha czarna gat. DC01

OBEJMA MOCUJĄCA



Lp	Nazwa elementu	Kod produktu	Średnica DN	
			ø80	ø100
1	Obejma mocująca	OMD-I...-CZ1,2SP	46,20 zł	55,40 zł

... - średnica (np. OMD-I-080-CZ1,2SP)
Materiał: blacha czarna gat. DC01

USZCZELKA REWIZJI



Lp	Nazwa elementu	Kod produktu	Średnica DN	
			ø80	ø100
1	Uszczelka rewizji	KSR-USZCZELKA-CZ1,2SP	12,70 zł	12,70 zł

... - średnica (np. KSR-USZCZELKA-CZ1,2SP)
Materiał: papier ceramiczny
2 szt. w komplecie

USZCZELKA REWIZJI



Lp	Nazwa elementu	Kod produktu	Średnica DN	
			ø80	ø100
1	Uszczelka rewizji	TRZ...-USZCZELKA-CZ1,2SP	12,70 zł	12,70 zł

... - średnica (np. TRZ080-USZCZELKA-CZ1,2SP)
Materiał: papier ceramiczny
2 szt. w komplecie

USZCZELKA SILIKONOWA



Lp	Nazwa elementu	Kod produktu	Średnica DN	
			ø80	ø100
1	Uszczelka silikonowa (czarna)	M-PROF-LARKI-...-KS	12,70 zł	13,90 zł
2	Uszczelka silikonowa (czerwona)	M-PROF-LARKI-...-SPP	12,70 zł	13,90 zł

... - średnica (np. M-PROF-LARKI-100-SPP)

PASTA SILIKONOWA POŚLIZGOWA



Lp	Nazwa elementu	Kod produktu	Cena
1	Pasta silikonowa poślizgowa	PASTA-30	13,90 zł

Pojemność: 30 g

FARBA SENOTHERM



Lp	Kod produktu	Cena
1	FARBA-SENOTHERM400-CZ.MT	82,50 zł

Pojemność: 400 ml

RURA PROSTA, RURA TELESKOPOWA, RURA 2M



Lp	Kod produktu	Średnica DN							
		ø120	ø130	ø150	ø160	ø180	ø200	ø220	ø250
1	RP.../2,0-CZ2	330,00 zł	350,00 zł	380,00 zł	395,00 zł	425,00 zł	460,00 zł	500,00 zł	580,00 zł
2	RP.../1,0-CZ2	99,80 zł	107,30 zł	120,70 zł	126,00 zł	140,40 zł	155,40 zł	170,40 zł	190,60 zł
3	RP.../0,50-CZ2	69,70 zł	77,50 zł	82,80 zł	84,60 zł	91,80 zł	103,00 zł	116,00 zł	134,20 zł
4	RP.../0,25-CZ2	50,60 zł	54,50 zł	60,50 zł	62,20 zł	66,60 zł	78,60 zł	86,20 zł	95,30 zł
5	RT.../2x1,0-CZ2	285,00 zł	300,40 zł	360,00 zł	-	-	-	-	-
6	RPr.../...-CZ2	+67,50 zł do ceny rury prostej							

... - średnica (np. RP120/1,0-CZ2), Materiał: blacha czarna gat. DC01, gr. 2,0 mm

TRÓJNIKI 90° I 45°



Lp	Kod produktu	Średnica DN							
		ø120	ø130	ø150	ø160	ø180	ø200	ø220	ø250
1	TR.../90-CZ2	122,40 zł	129,40 zł	135,00 zł	143,30 zł	148,90 zł	162,80 zł	210,80 zł	229,70 zł
2	TR.../45-CZ2	161,50 zł	170,50 zł	177,90 zł	188,90 zł	196,30 zł	214,60 zł	245,80 zł	267,80 zł

... - średnica (np. TR120/90-CZ2), Materiał: blacha czarna gat. DC01, gr. 2,0 mm

TRÓJNIK MORITZA Z REWIZJĄ 90°



Lp	Kod produktu	Średnica DN							
		ø120	ø130	ø150	ø160	ø180	ø200	ø220	ø250
1	TRMr.../90-CZ2	467,50 zł	499,50 zł	510,70 zł	519,00 zł	533,00 zł	560,80 zł	616,40 zł	699,90 zł

... - średnica (np. TRMr120/90-CZ2), Materiał: blacha czarna gat. DC01, gr. 2,0 mm

ZAŚLEPKI



1. Zaślepka kielichowa

2. Zaślepka nypłowa

Lp	Kod produktu	Średnica DN							
		ø120	ø130	ø150	ø160	ø180	ø200	ø220	ø250
1	ZT...-CZ2-K	58,40 zł	61,30 zł	64,00 zł	66,80 zł	69,60 zł	75,10 zł	82,70 zł	92,60 zł
2	ZT...-CZ2-N	58,40 zł	61,30 zł	64,00 zł	66,80 zł	69,60 zł	75,10 zł	82,70 zł	92,60 zł

... - średnica (np. ZT120-CZ2-K), Materiał: blacha czarna gat. DC01, gr. 2,0 mm
K - nachodzi na nypel, N - wchodzi do kielicha

REDUKCJA



Lp	Kod produktu	DN1	Średnica DN2								
			ø120	ø130	ø150	ø160	ø180	ø200	ø220	ø250	
1	RD DN1/DN2-CZ2-...	DN1	ø120	-	54,20 zł	54,20 zł	58,40 zł	§/122,40 zł	§/125,30 zł	§/133,50 zł	§/141,90 zł
			ø130	54,20 zł	-	58,40 zł	59,80 zł	61,30 zł	§/125,30 zł	§/133,50 zł	§/141,90 zł
			ø150	54,20 zł	58,40 zł	-	61,30 zł	61,30 zł	65,50 zł	§/133,50 zł	§/141,90 zł
			ø160	58,40 zł	59,80 zł	61,30 zł	-	61,30 zł	65,50 zł	§/133,50 zł	§/141,90 zł
			ø180	§/122,40 zł	61,30 zł	61,30 zł	61,30 zł	-	65,50 zł	79,30 zł	§/141,90 zł
			ø200	§/125,30 zł	§/125,30 zł	65,50 zł	65,50 zł	65,50 zł	-	79,30 zł	89,10 zł
			ø220	§/133,50 zł	§/133,50 zł	§/133,50 zł	§/133,50 zł	79,30 zł	79,30 zł	-	89,10 zł
			ø250	§/141,90 zł	§/141,90 zł	§/141,90 zł	§/141,90 zł	§/141,90 zł	89,10 zł	89,10 zł	-
			ø300	§/148,90 zł	§/148,90 zł	§/148,90 zł	§/148,90 zł	§/148,90 zł	§/148,90 zł	§/148,90 zł	

... - średnica (np. RD130/120-CZ2, RD120/130-CZ2, RD120/200-CZ2-S)
Materiał: blacha czarna gat. DC01, gr. 2,0 mm
S/- wersja segmentowa

**REDUKCJA
PROSTOKĄT/OKRĄG
KWADRAT/OKRĄG**



Lp	Kod produktu	Średnica DN								
		ø120	ø130	ø150	ø160	ø180	ø200	ø220	ø250	
1	RDkw...x.../...CZ2	122x122	121,10 zł	121,10 zł	121,10 zł	-	-	-	-	-
		142x142	-	121,10 zł	121,10 zł	121,10 zł	121,10 zł	121,10 zł	-	-
		142x162	-	-	-	-	121,10 zł	-	-	-
		152x152	-	121,10 zł	121,10 zł	121,10 zł	121,10 zł	121,10 zł	-	-
		162x162	-	-	121,10 zł	121,10 zł	121,10 zł	121,10 zł	-	-
		135x189	-	-	-	122,40 zł	122,40 zł	122,40 zł	-	-
		171x171	-	-	125,30 zł	125,30 zł	125,30 zł	125,30 zł	-	-
		180x180	-	-	129,40 zł	129,40 zł	129,40 zł	129,40 zł	-	-
		192x192	-	-	-	129,40 zł	129,40 zł	129,40 zł	-	-
		200x200	-	-	-	129,40 zł	129,40 zł	129,40 zł	-	-

... - średnica (np. RDkw142x142/150-CZ2), Materiał: blacha czarna gat. DC01, gr. 2,0 mm
Inne wymiary na zamówienie!

KOLANA NASTAWNE 90° I 45°



Lp	Kod produktu	Średnica DN							
		ø120	ø130	ø150	ø160	ø180	ø200	ø220	ø250
1	KNSR.../90-CZ2	101,90 zł	104,80 zł	109,10 zł	110,50 zł	112,00 zł	122,90 zł	153,30 zł	168,50 zł
2	KNS.../45-CZ2	69,80 zł	72,80 zł	75,70 zł	77,10 zł	78,50 zł	86,50 zł	106,30 zł	116,80 zł

... - średnica (np. KNSR150/90-CZ2)
Materiał: blacha czarna gat. DC01, gr. 2,0 mm

KOLANO NASTAWNE - 4 SEGMENTOWE



Lp	Kod produktu	Średnica DN							
		ø120	ø130	ø150	ø160	ø180	ø200	ø220	ø250
1	KNSR.../UNI-CZ2-4seg	133,90 zł	139,60 zł	144,00 zł	147,00 zł	148,40 zł	162,40 zł	192,70 zł	214,00 zł

... - średnica (np. KNSR150/UNI-CZ2-4seg)
Materiał: blacha czarna gat. DC01, gr. 2,0 mm

KOLANA STAŁE 90° I 45°



Lp	Kod produktu	Średnica DN							
		ø120	ø130	ø150	ø160	ø180	ø200	ø220	ø250
1	KS.../90-CZ2	82,90 zł	84,40 zł	87,30 zł	90,20 zł	93,20 zł	100,20 zł	112,40 zł	119,90 zł
2	KS.../45-CZ2	61,10 zł	62,60 zł	65,40 zł	66,90 zł	68,40 zł	75,90 zł	82,00 zł	89,60 zł

... - średnica (np. KS150/90-CZ2)
Materiał: blacha czarna gat. DC01, gr. 2,0 mm

KOLANA STAŁE 90° I 45° - Z REWIZJĄ



Lp	Kod produktu	Średnica DN							
		ø120	ø130	ø150	ø160	ø180	ø200	ø220	ø250
1	KSR.../90-CZ2	97,30 zł	98,80 zł	103,20 zł	104,70 zł	107,50 zł	116,30 zł	126,80 zł	134,40 zł
2	KSR.../45-CZ2	88,60 zł	90,00 zł	94,40 zł	95,90 zł	97,30 zł	105,60 zł	116,30 zł	125,40 zł

... - średnica (np. KSR150/90-CZ2)
Materiał: blacha czarna gat. DC01, gr. 2,0 mm

KOLANA STAŁE SZLIFOWANE 90° I 45°

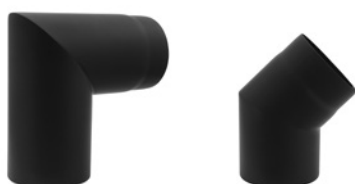

Lp	Kod produktu	Średnica DN							
		ø120	ø130	ø150	ø160	ø180	ø200	ø220	ø250
1	KS.../90-SzL-CZ2-2SEG	184,80 zł	186,20 zł	190,60 zł	192,10 zł	194,90 zł	207,90 zł	218,60 zł	227,70 zł
2	KS.../45-SzL-CZ2	98,90 zł	100,40 zł	104,80 zł	106,10 zł	107,60 zł	116,80 zł	127,50 zł	136,60 zł

... - średnica (np. KS150/45-SzL-CZ2)
Materiał: blacha czarna gat. DC01, gr. 2,0 mm

KOLANA STAŁE SZLIFOWANE 90° I 45° Z REWIZJĄ



Lp	Kod produktu	Średnica DN							
		ø120	ø130	ø150	ø160	ø180	ø200	ø220	ø250
1	KSR.../90-SzL-CZ2-2SEG	206,50 zł	208,00 zł	212,40 zł	213,90 zł	216,80 zł	230,70 zł	241,40 zł	250,50 zł
2	KSR.../45-SzL-CZ2	120,80 zł	122,20 zł	126,60 zł	128,00 zł	129,50 zł	139,60 zł	150,30 zł	159,40 zł

... - średnica (np. KSR150/45-SzL-CZ2)
Materiał: blacha czarna gat. DC01, gr. 2,0 mm

KOLANA SZLIFOWANE 3-SEGMENTOWE



Lp	Kod produktu	Średnica DN							
		ø120	ø130	ø150	ø160	ø180	ø200	ø220	ø250
1	KS.../90-SzL-CZ2	235,00 zł	238,00 zł	245,00 zł	250,00 zł	259,00 zł	268,00 zł	293,00 zł	308,00 zł

... - średnica (np. KS120/90-SzL-CZ2)
Materiał: blacha czarna gat. DC01, gr. 2,0 mm

KOLANO WYSOKIE



KOLANO WYSOKIE - KRÓTKIE



Lp	Kod produktu	Średnica DN		
		ø120	ø130	ø150
1	KG.../90-CZ2/W	205,20 zł	212,40 zł	221,10 zł
2	KG.../90-CZ2/WK	205,20 zł	212,40 zł	221,10 zł

... - średnica (np. KG120/90-CZ2/W),
Materiał: blacha czarna gat. DC01, gr. 2,0 mm

KOLANO WYSOKIE Z REWIZJĄ



KOLANO WYSOKIE - KRÓTKIE Z REWIZJĄ



Lp	Kod produktu	Średnica DN		
		ø120	ø130	ø150
1	KGR.../90-CZ2/W	251,60 zł	260,40 zł	267,70 zł
2	KGR.../90-CZ2/WK	251,60 zł	260,40 zł	267,70 zł

... - średnica (np. KGR120/90-CZ2/W),
Materiał: blacha czarna gat. DC01, gr. 2,0 mm

KOLANO WYSOKIE Z SZYBREM



KOLANO WYSOKIE - KRÓTKIE Z SZYBREM



Lp	Kod produktu	Średnica DN		
		ø120	ø130	ø150
1	KGS.../90-CZ2/W	251,60 zł	260,40 zł	267,70 zł
2	KGS.../90-CZ2/WK	251,60 zł	260,40 zł	267,70 zł

... - średnica (np. KGS120/90-CZ2/W),
Materiał: blacha czarna gat. DC01, gr. 2,0 mm

KOLANO WYSOKIE Z SZYBREM I REWIZJĄ



KOLANO WYSOKIE - KRÓTKIE Z SZYBREM I REWIZJĄ



KOLANO NISKIE



KOLANO NISKIE Z REWIZJĄ



KOLANO 45°



KOLANO 45° Z REWIZJĄ



USZCZELKA DO REWIZJI KOLAN



OPASKA DO KOLAN NASTAWNYCH



FARBA SENOTHERM



USZCZELNIACZ



Lp	Kod produktu	Średnica DN		
		ø120	ø130	ø150
1	KGSR.../90-CZ2/W	291,00 zł	299,70 zł	306,90 zł
2	KGSR.../90-CZ2/WK	291,00 zł	299,70 zł	306,90 zł

... - średnica (np. KGSR120/90-CZ2/W),
Materiał: blacha czarna gat. DC01, gr. 2,0 mm

Lp	Kod produktu	Średnica DN		
		ø120	ø130	ø150
1	KG.../90-CZ2/N	149,80 zł	157,10 zł	165,80 zł
2	KGR.../90-CZ2/N	196,40 zł	205,20 zł	212,40 zł

... - średnica (np. KG120/90-CZ2/N),
Materiał: blacha czarna gat. DC01, gr. 2,0 mm

Lp	Kod produktu	Średnica DN		
		ø120	ø130	ø150
1	KG.../45-CZ2	129,50 zł	133,90 zł	142,60 zł
2	KGR.../45-CZ2	173,10 zł	181,80 zł	189,20 zł

... - średnica (np. KG120/90-CZ2/N),
Materiał: blacha czarna gat. DC01, gr. 2,0 mm

Lp	Kod produktu	Cena za komplet
1	KNSR-USZCZELKA-CZ2	17,50 zł

Uwaga! W komplecie 2 sztuki.
Materiał: papier ceramiczny

Lp	Kod produktu	Średnica							
		ø120	ø130	ø150	ø160	ø180	ø200	ø220	ø250
1	KNSR-OPASKA...CZ	16,00 zł	16,00 zł	16,00 zł	16,00 zł	16,00 zł	16,00 zł	17,50 zł	19,70 zł

Materiał: blacha czarna gat. DC01

Lp	Kod produktu	Cena
1	FARBA-SENOTHERM400-...	86,30 zł

Pojemność 400 ml
... - kolor (SZ- szary, CZ- czarny)
np. FARBA-SENOTHERM-400-CZ

Lp	Kod produktu	Cena
1	TK-USZCZELNIACZ-1200	34,40 zł

SZYBER KOMINOWY, SZYBER Z BLOKADĄ

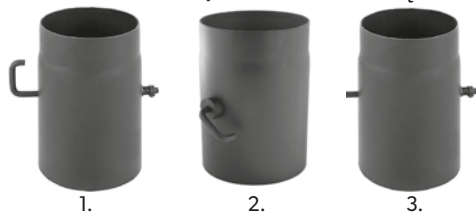

1. 2. 3.

Lp	Kod produktu	Średnica DN							
		ø120	ø130	ø150	ø160	ø180	ø200	ø220	ø250
1	SZK...-CZ2	87,30 zł	91,70 zł	97,50 zł	101,90 zł	104,80 zł	112,00 zł	122,20 zł	132,40 zł
2	SZKB...-CZ2	113,50 zł	116,40 zł	125,10 zł	128,00 zł	-	-	-	-
3	SZK...-CZ2-8x8	87,30 zł	91,70 zł	97,50 zł	101,90 zł	104,80 zł	112,00 zł	122,20 zł	132,40 zł
					krótka rączka		długa rączka		

... - średnica (np. SZK120-CZ2), Materiał: blacha czarna gat. DC01, gr. 2,0 mm

ZESTAW SZYBRA KOMINOWEGO

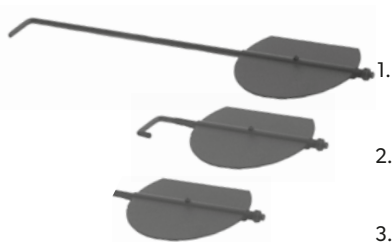

1. 2. 3.

Lp	Kod produktu	Średnica DN							
		ø120	ø130	ø150	ø160	ø180	ø200	ø220	ø250
1	SZK-SET...-D-CZ2	-	-	-	-	64,10 zł	64,10 zł	68,40 zł	72,80 zł
2	SZK-SET...-K-CZ2	56,70 zł	56,70 zł	56,70 zł	61,10 zł	-	-	-	-
3	SZK-SET...-CZ2-8x8	56,70 zł	56,70 zł	56,70 zł	61,10 zł	64,10 zł	64,10 zł	68,40 zł	72,80 zł

... - średnica (np. SZK-SET200-D-CZ2), Materiał: blacha czarna gat. DC01, gr. 2,0 mm

RURA PROSTA ŻEBROWANA

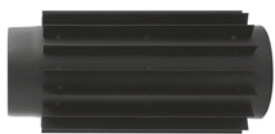

Lp	Kod produktu	Średnica DN							
		ø120	ø130	ø150	ø160	ø180	ø200	ø220	ø250
1	RPZ.../0,50-CZ2	131,50 zł	143,50 zł	151,80 zł	157,10 zł	167,40 zł	181,60 zł	204,00 zł	231,40 zł
2	RPZ.../1,0-CZ2	261,40 zł	287,20 zł	308,90 zł	315,70 zł	334,80 zł	363,10 zł	408,10 zł	462,70 zł

... - średnica (np. RPZ150/0,50-CZ2), Materiał: blacha czarna gat. DC01, gr. 2,0 mm

ROZETA CZARNA

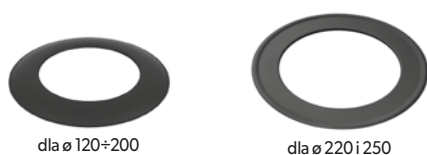

dla ø 120+200

dla ø 220 i 250

Lp	Kod produktu	Średnica DN							
		ø120	ø130	ø150	ø160	ø180	ø200	ø220	ø250
1	ROZ...-CZ	12,50 zł	14,00 zł	15,30 zł	16,70 zł	18,00 zł	20,90 zł	23,70 zł	25,10 zł

... - średnica (np. ROZ150-CZ), Materiał: blacha czarna gat. DC01, gr. 0,6 mm

ZŁĄCZKA MĘSKA I ŻEŃSKA

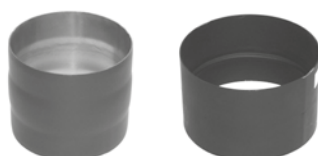

Lp	Kod produktu	Średnica DN							
		ø120	ø130	ø150	ø160	ø180	ø200	ø220	ø250
1	ZM...-CZ2	47,30 zł	48,70 zł	50,10 zł	54,20 zł	55,70 zł	62,60 zł	66,80 zł	71,00 zł
2	<td>47,30 zł</td> <td>48,70 zł</td> <td>50,10 zł</td> <td>54,20 zł</td> <td>55,70 zł</td> <td>62,60 zł</td> <td>66,80 zł</td> <td>71,00 zł</td>	47,30 zł	48,70 zł	50,10 zł	54,20 zł	55,70 zł	62,60 zł	66,80 zł	71,00 zł

... - średnica (np. ZM150-CZ2), Materiał: blacha czarna gat. DC01, gr. 2,0 mm

TRÓJNIK TYPU Y

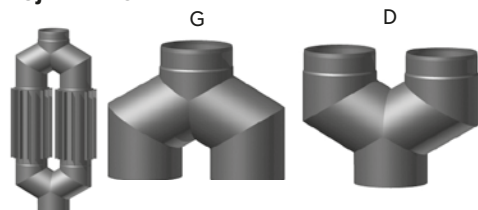

G

D

Lp	Kod produktu	Średnica DN			
		ø150	ø160	ø180	ø200
1	Y.../120-CZ2-G	317,30 zł	326,40 zł	334,00 zł	343,10 zł
2	Y.../120-CZ2-D	317,30 zł	326,40 zł	334,00 zł	343,10 zł

... - średnica (np. Y150/120-CZ2-G), Materiał: blacha czarna gat. DC01, gr. 2,0 mm

WKŁADKA JEDNOŚCIENNA I DWUŚCIENNA

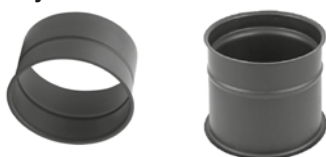

Lp	Kod produktu	Średnica DN							
		ø120	ø130	ø150	ø160	ø180	ø200	ø220	ø250
1	WJ...-CZ	25,10 zł	26,40 zł	27,80 zł	29,30 zł	30,60 zł	36,20 zł	41,80 zł	47,30 zł
2	WD...-CZ	45,90 zł	47,30 zł	50,10 zł	54,20 zł	58,40 zł	61,30 zł	66,80 zł	73,70 zł

... - średnica (np. WJ150-CZ), Materiał: blacha czarna gat. DC01, gr. 0,8 mm

WKŁADKA KĄTOWA 45° Z ROZETĄ DO KOMINÓW MUROWANYCH



Lp	Kod produktu	Średnica DN							
		ø120	ø130	ø150	ø160	ø180	ø200	ø220	ø250
1	WKK.../45-CZ	84,90 zł	87,70 zł	91,90 zł	96,00 zł	97,50 zł	100,20 zł	128,00 zł	161,40 zł

... - średnica (np. WKK150/45-CZ2), Materiał: blacha czarna gat. DC01, gr. 2,0 mm

WKŁADKI DO KOMINÓW CERAMICZNYCH



Lp	Kod produktu	Średnica DN	Średnica DC								
			ø120	ø130	ø140	ø150	ø160	ø180	ø200	ø220	ø250
1	WKCDN/DC-CZ2 DN - średnica przyłącza DC - średnica komin cer.	ø120	93,30 zł	93,30 zł	93,30 zł	103,00 zł	103,00 zł	108,60 zł	^{S/} 199,00 zł	S	S
		ø130	93,30 zł	93,30 zł	103,00 zł	103,00 zł	103,00 zł	108,60 zł	111,30 zł	S	S
		ø150	-	97,50 zł	103,00 zł	103,00 zł	103,00 zł	108,60 zł	111,30 zł	199,00 zł	S
		ø160	S	S	103,00 zł	103,00 zł	103,00 zł	108,60 zł	111,30 zł	199,00 zł	S
		ø180	S	S	S	^{S/} 165,60 zł	105,70 zł	108,60 zł	111,30 zł	116,90 zł	^{S/} 199,00 zł
		ø200	S	S	S	^{S/} 165,60 zł	^{S/} 165,60 zł	111,30 zł	115,50 zł	125,30 zł	^{S/} 199,00 zł
		ø220	S	S	S	S	S	^{S/} 199,00 zł	125,30 zł	133,50 zł	175,30 zł
		ø250	S	S	S	S	S	S	^{S/} 199,00 zł	^{S/} 199,00 zł	182,30 zł

...-średnica (np. WKC150/130-CZ2 = 150 rura czarna / 130 komin ceramiczny)
Materiał: blacha czarna gat. DC01, gr. 2,0 mm
S- wersja segmentowa

WKŁADKI DO KOMINÓW CERAMICZNYCH



Lp	Kod produktu	Średnica DN	Średnica DC					
			ø150	ø160	ø180	ø200	ø220	ø250
1	WKCPDN/DC-CZ2 DN - średnica przyłącza DC - średnica komin cer.	ø120	139,20 zł	139,20 zł	146,10 zł	153,10 zł	173,90 zł	194,80 zł
		ø130	-	139,20 zł	146,10 zł	153,10 zł	173,90 zł	194,80 zł
		ø150	-	-	146,10 zł	153,10 zł	173,90 zł	194,80 zł
		ø160	-	-	-	153,10 zł	173,90 zł	194,80 zł
		ø180	-	-	-	-	173,90 zł	194,80 zł
		ø200	-	-	-	-	-	194,80 zł
		ø220	-	-	-	-	-	194,80 zł

...-średnica (np. WKCP120/200-CZ2 = 120 rura czarna / 200 komin ceramiczny)
Materiał: blacha czarna gat. DC01, gr. 2,0 mm

WKŁADKA KĄTOWA 45° Z ROZETĄ I SZNUREM DO KOMINÓW MUROWANYCH



Lp	Kod produktu	Średnica DN							
		ø120	ø130	ø150	ø160	ø180	ø200	ø220	ø250
1	WKK-KS.../45-CZ	111,30 zł	112,80 zł	116,90 zł	125,30 zł	129,40 zł	135,00 zł	168,40 zł	211,50 zł

... - średnica (np. WKK-KS150/45-CZ2)
Materiał: blacha czarna gat. DC01, gr. 2,0 mm

WKŁADKA KĄTOWA 45° Z RURĄ TELESKOPOWĄ, ROZETĄ I SZNUREM DO KOMINÓW CERAMICZNYCH



Lp	Kod produktu	Średnica DN	Średnica DC		
			ø160	ø180	ø200
1	WKK-CSDN/DC/45-CZ2 DN - średnica przyłącza DC - średnica komin cer.	ø120	197,60 zł	197,60 zł	222,60 zł
		ø130	197,60 zł	197,60 zł	222,60 zł
		ø150	151,70 zł	151,70 zł	176,80 zł
		ø180	-	168,40 zł	168,40 zł
		ø200	-	-	176,80 zł

... - średnica (np. WKK-CS150/180/45-CZ2)
Materiał: blacha czarna gat. DC01, gr. 2,0 mm

RURA PROSTA



Lp	Wersje wykonania	Kod produktu	Średnica			
			ø150	ø160	ø180	ø200
1	Rura prosta 1m	RPZ.../1,0-Z2	462,50 zł	490,80 zł	555,80 zł	607,30 zł
2	Rura prosta 0,5m	RPZ.../0,50-Z2	269,60 zł	286,30 zł	320,30 zł	349,40 zł
3	Rura prosta 0,25m	RPZ.../0,25-Z2	163,10 zł	171,40 zł	188,00 zł	206,40 zł

... - średnica (np. RPZ150/1,0-Z2),
Materiał: blacha żaroodporna 1.4828, gr. 2,0 mm

KOLANO STAŁE 90° I 45°



Lp	Wersje wykonania	Kod produktu	Średnica			
			ø150	ø160	ø180	ø200
1	Kolano 90	KSZR.../90-Z2	457,70 zł	480,60 zł	502,10 zł	532,70 zł
2	Kolano 45	KSZR.../45-Z2	411,80 zł	433,20 zł	451,50 zł	479,10 zł

... - średnica (np. KSZR150/90-Z2),
Materiał: blacha żaroodporna 1.4828, gr. 2,0 mm

TRÓJNIK 90°



Lp	Wersje wykonania	Kod produktu	Średnica			
			ø150	ø160	ø180	ø200
1	Trójnik 90	TRZ.../90-Z2	456,20 zł	482,20 zł	526,60 zł	600,10 zł

... - średnica (np. TRZ150/90-Z2),
Materiał: blacha żaroodporna 1.4828, gr. 2,0 mm

TRÓJNIK MORITZA Z REWIZJĄ



Lp	Wersje wykonania	Kod produktu	Średnica			
			ø150	ø160	ø180	ø200
1	Trójnik Moritza z rewizją	TRZMr.../90-Z2	791,90 zł	837,40 zł	915,90 zł	994,30 zł

... - średnica (np. TRZMr150/90-Z2),
Materiał: blacha żaroodporna 1.4828, gr. 2,0 mm

WKŁADKA



Lp	Wersje wykonania	Kod produktu	Średnica			
			ø150	ø160	ø180	ø200
1	Wkładka	WK CZ.../...-Z2	214,20 zł	229,70 zł	249,60 zł	269,40 zł

... - średnica (np. WK CZ150/150-Z2),
Materiał: blacha żaroodporna 1.4828, gr. 2,0 mm

SZYBER KOMINOWY SZCZELNY



Lp	Wersje wykonania	Kod produktu	Średnica			
			ø150	ø160	ø180	ø200
1	Szyber szczelny	SZKZsz...-Z2-8x8	223,60 zł	232,60 zł	258,80 zł	284,70 zł

... - średnica (np. SZKZsz150-Z2-8x8),
Materiał: blacha żaroodporna 1.4828, gr. 2,0 mm

System Przyłączy Kominowych do pieców Akumulacyjnych <SPKA>.

System służy do budowy przyłączy kominowych wykonanych w całości ze stali chromoniklowej żaroodpornej w gatunku 1.4828 wg DIN 17441 (H20N12S2 wg PN-71/H-86020) o grubości 2,0[mm].

System może być stosowany jako przyłącze do kotłów odprowadzających spaliny, których temperatura może krótkotrwale dochodzić do 1200°C.

Elementy systemu <SPKA> nie mogą stanowić samodzielnego kominu.

Elementy systemu są spawane plazmowo, łączone kielichowo.

Gwarancja 2 lata.



RURY ŻAROODPORNE



Lp	Kod produktu	Średnica			
		ø130	ø150	ø180	ø200
1	RPZ.../1,0-Z8	199,80 zł	227,30 zł	270,50 zł	297,90 zł
2	RPZ.../1,0-Z1	247,30 zł	281,40 zł	335,30 zł	369,50 zł
3	RPZ.../0,50-Z8	113,80 zł	128,50 zł	152,30 zł	167,10 zł
4	RPZ.../0,50-Z1	142,30 zł	161,30 zł	191,40 zł	210,50 zł

... - średnica (np. RPZ180/1,0-Z1)
Materiał: blacha żaroodporna 1.4828 gr. 1,0 mm, 1.4828 gr. 0,8 mm

KOLANA ŻAROODPORNE NASTAWNE



Lp	Kod produktu	Średnica			
		ø130	ø150	ø180	ø200
1	KNSZr.../90-Z8-3seg	165,60 zł	182,00 zł	207,60 zł	223,80 zł
2	KNSZ.../45-Z8	102,00 zł	111,20 zł	125,70 zł	136,00 zł

... - średnica (np. KNSZ180/45-Z8)
Materiał: blacha żaroodporna, 1.4828 gr. 1,0 mm, 1.4828 gr. 0,8 mm

KOLANA ŻAROODPORNE STAŁE



Lp	Kod produktu	Średnica			
		ø130	ø150	ø180	ø200
1	KSZ.../90-Z8	151,00 zł	164,90 zł	185,40 zł	199,10 zł
2	KSZ.../90-Z1	165,10 zł	191,90 zł	217,90 zł	235,10 zł
3	KSZ.../45-Z8	91,40 zł	99,00 zł	112,80 zł	121,60 zł
4	KSZ.../45-Z1	105,50 zł	116,40 zł	133,70 zł	144,60 zł

... - średnica (np. KSZ180/45-Z1)
Materiał: blacha żaroodporna 1.4828 gr. 1,0 mm, 1.4828 gr. 0,8 mm

WKŁADKA DO KOMINÓW CERAMICZNYCH



Lp	Kod produktu	Średnica DN/DC			
		ø130	ø150	ø180	ø200
1	WKC.../...-Z1	160,10 zł	167,00 zł	180,90 zł	194,80 zł

... - średnica (np. WKC150/150-Z1),
Materiał: blacha żaroodporna 1.4828, gr. 1,0 mm

WKŁADKA KĄTOWA 45° Z RURĄ TELESKOPOWĄ, ROZETĄ I SZNUREM DO KOMINÓW CERAMICZNYCH

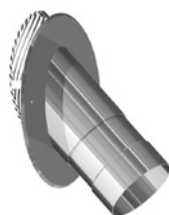

Lp	Kod produktu	Średnica DC	Średnica DN	
			ø150	ø180
1	WKK-CS DN/DC/45-Z1	ø180	292,20 zł	448,00 zł
		ø200	327,10 zł	347,90 zł

... - średnica (np. WKK-CS150/180/45-Z1)
Materiał: blacha żaroodporna 1.4828, gr. 1,0 mm

ADAPTOR REDUKCYJNY



Lp	Kod produktu	Średnica		
		ø150	ø180	ø200
1	ADZR...-Z1	104,40 zł	118,30 zł	125,20 zł

... - średnica (np. ADZR180/180-Z1)
Materiał: blacha żaroodporna 1.4828, gr. 1,0 mm

ZŁĄCZKA KOMIN CERAMICZNY - RURA METALOWA



ZŁĄCZKA Z JEDNYM SZNUREM



Lp	Kod produktu	Średnice DN / DC			
		ø160/160	ø180/180	ø200/180	ø200/200
1	RDZS.../...-Z1	125,20 zł	129,40 zł	136,40 zł	136,40 zł

... - średnica (np. RDZS180/180-Z1),
Materiał: blacha żaroodporna 1.4828, gr. 1,0 mm

Lp	Kod produktu	Średnice DN / DC	
		ø180/180	ø200/200
1	RDZS.../...+1S-Z1-S	154,40 zł	168,40 zł

... - średnica (np. RDZS+180/180+1S-Z1-S)
„+” kielich
„-” nypel
Materiał: blacha żaroodporna 1.4828, gr. 1,0 mm

SZYBER KOMINOWY PROSTY



Lp	Kod produktu	Średnica			
		ø130	ø150	ø180	ø200
1	SZKZ...Z1-REG	97,40 zł	118,30 zł	146,20 zł	174,00 zł
2	SZKZ...Z1-8x8	97,40 zł	118,30 zł	146,20 zł	174,00 zł

... - średnica (np. SZKZ200-Z1-REG)

Materiał: blacha żaroodporna 1.4828 gr. 1,0 mm

Do regulacji pozycji szybra w tej wersji należy zastosować pokrętło szybra i walek giętki

POKRĘTŁO SZYBRA



Lp	Kod produktu	Cena
1	SZKZ-REG	145,20 zł
2	SZKZ-REG-ML...	157,30 zł *)

ML - rozeta i rękojeść malowana proszkowo wg palety RAL

*) - inne kolory podlegają indywidualnej wycenie

... - kolor

CZ - kolor czarny

B - kolor biały

POKRĘTŁO SZYBRA LIGHT



Lp	Kod produktu	Cena
1	SZKZ-REG-LIGHT-ML...	133,10 zł

... - kolor

CZ - kolor czarny

B - kolor biały

POKRĘTŁA SZYBRA



Lp	Kod produktu	Cena
1	SZKZ-REG-OK-ML...	169,40 zł
2	SZKZ-REG-KW-ML...	181,50 zł

...- kolor

CZ - kolor czarny

B - kolor biały

POKRĘTŁA SZYBRA

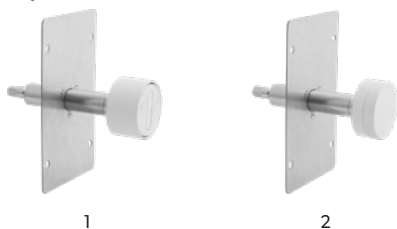

Lp	Kod produktu	Cena
1	SZKZ-REG-OS/P-ML...	169,40 zł
2	SZKZ-REG-OS/N-ML...	145,20 zł

...- kolor (np. SZKZ-REG-OS/P-ML-CZ)

CZ - kolor czarny

B - kolor biały

POKRĘTŁA SZYBRA

DARCO ventlab



Lp	Kod produktu	Cena
1	SZKZV-REG1-OS/N-ML...	169,40 zł
2	SZKZV-REG2-KW/P-ML...	181,50 zł
3	SZKZV-REG3-LIGHT-ML...	169,40 zł

...- kolor (np. SZKZV-REG1-OS/N-ML-CZ)

CZ - kolor czarny

B - kolor biały

WAŁKI GIĘTKIE



1. WAŁEK GIĘTKI DO SZYBRA
(długość 345 mm)



2. PRZEDŁUŻENIE WAŁKA
GIĘTKIEGO (długość 628 mm)



3. WAŁEK GIĘTKI DO SZYBRA
Z OSŁONĄ (długość 500 mm)



4. PRZEGUB KWADRATOWY 8x8 [mm]



5. PRZEGUB OKRĄGŁY $\varnothing 8 \div \varnothing 10$

Lp	Symbol	Cena
1	SZKZ-REG-WG	82,50 zł
2	SZKZ-REG-PW600	61,90 zł
3	SZKZ-REG-WGSZ	124,10 zł
4	SZKZ-REG-PGK	61,90 zł
5	SZKZ-REG-PGO	66,00 zł

REGULATORY CIĄGU



Lp	Kod produktu	Nazwa	Wymiar [mm]	Cena
1	RCO-80	Regulator ciągu okrągły	80	209,70 zł
2	RCO-150	Regulator ciągu okrągły	150	237,60 zł
3	RCO-EX	Regulator ciągu okrągły z systemem przeciwybuchowym	150	272,50 zł

Blacha chromoniklowa 1.4301
* Opaska zaciskowa w zestawie

REGULATOR CIĄGU Z REDUKCJĄ



Lp	Kod produktu	Cena
1	RCO-80/100	251,60 zł
2	RCO-150/120	321,50 zł
3	RCO-150/130	293,60 zł
4	RCO-150/160	293,60 zł

Blacha chromoniklowa 1.4301
* Opaska zaciskowa w zestawie

REGULATOR CIĄGU PROSTOKĄTNY RCP



Lp	Kod produktu	Wymiar [mm] 140x140
1	RCP	265,70 zł

Blacha chromoniklowa 1.4301

REGULATOR CIĄGU NA RURĘ RCR

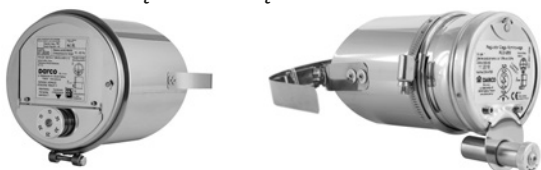

Lp	Kod produktu	Zakres średnic [mm]	Cena
1	RCR	ø120 - ø200	321,50 zł
2	RCR-080	ø80 - ø110	279,50 zł

Blacha chromoniklowa 1.4301

REGULATOR CIĄGU DO WYCZYSTKI DARCO RCW; RCW-S



1, 2

RAMKA DO DRZWICZEK I REGULATORA CIĄGU RM-DW; RMS-DW



3, 4

RAMKA Z ZAŚLEPKĄ DO DRZWICZEK RM-DW-WC



5

Lp	Kod produktu	Wymiar [mm]	Cena
1	RCW	122x182	265,70 zł
2	RCW-S	122x246	293,60 zł
3	RM-DW	127x185	90,90 zł
4	RMS-DW	127x250	104,80 zł
5	RM-DW-ZWC	127x185	119,80 zł

Blacha chromoniklowa 1.4301

DRZWICZKI WYCZYSTKI DW1



1, 2

WKŁADKA TERMOIZOLACYJNA DO DRZWICZEK DW1



3

Lp	Kod produktu	Nazwa	Wymiar [mm]	Cena
1	DW1-X	Drzwiczki wyczystki	118x180	97,70 zł
2	DW1-X-ML	Drzwiczki wyczystki malowane	118x180	128,00 zł
3	WT-DW	Wkładka termoizolacyjna do drzwiczek		30,00 zł

Blacha kwasoodporna 1.4301
ML - wersja malowana

APARAT NAWIEWNY

Lp	Kod produktu	Maksymalna wydajność [m ³ /h]	Cena
1	AN1	490	575,60 zł
2	AN2	860	641,80 zł
3	AN3	990	762,80 zł

BYPASS TERMOSTATYCZNY Z FILTREM I ZAWOREM ZWROTNYM

Lp	Kod produktu	Cena
1	BAN1	389,60 zł
2	BAN2	416,20 zł
3	BAN3	440,30 zł

Dodatkowy by-pass do aparatu nawiewnego stanowi zabezpieczenie termiczne i stabilizację pracy systemu DGP.

ZESTAW NAWIEWNY

Lp	Kod produktu	Maksymalna wydajność [m ³ /h]	Cena
1	BANAN1	370	936,10 zł
2	BANAN2	570	1 030,30 zł
3	BANAN3	660	1 163,90 zł

Zestaw nawiewny zawiera:
1. Aparat nawiewny
2. By-pass termostatyczny z filtrem
3. Zawór zwrotny

APARAT NAWIEWNY ANECO

Lp	Kod produktu	Maksymalna wydajność [m ³ /h]	Cena
1	ANeco1-II	490	1 217,70 zł
2	ANeco2-II	690	1 324,70 zł
3	ANeco3-II	1080	1 525,90 zł

BYPASS TERMOSTATYCZNY Z FILTREM I ZAWOREM ZWROTNYM DO ANECO

Lp	Kod produktu	Cena
1	BANeco1	426,90 zł
2	BANeco2	440,30 zł
3	BANeco3	440,30 zł

Dodatkowy by-pass do aparatu nawiewnego stanowi zabezpieczenie termiczne i stabilizację pracy systemu DGP.

ZESTAW NAWIEWNY BANANECO

Lp	Kod produktu	Maksymalna wydajność [m ³ /h]	Cena
1	BANANeco1-II	340	1 592,10 zł
2	BANANeco2-II	540	1 713,10 zł
3	BANANeco3-II	790	1 913,00 zł

Zestaw nawiewny zawiera:
1. Aparat nawiewny typu ANeco
2. By-pass termostatyczny z filtrem typu BANeco
3. Zawór zwrotny

REGULATORY



Lp.	Nazwa urządzenia sterującego	Zasilanie	Zastosowanie	Cena
1	Regulator prędkości obrotowej ERO-32AP-0*	24 V	Sterowanie: aparatami nawiewnymi ANeco II generacji nasadami hybrydowymi TH, THP generatorami ciągu kominowego GCKV	302,50 zł
2	Elektroniczny regulator prędkości obrotowej ERO-32MN-1-... montaż pod i natynkowy	24 V	Sterowanie: aparatami nawiewnymi ANeco II generacji nasadami hybrydowymi TH, THP generatorami ciągu kominowego GCKV	193,60 zł
3	Elektroniczny regulator prędkości obrotowej ERO-32MN-2-... montaż pod i natynkowy	24 V	Sterowanie: aparatami nawiewnymi ANeco II generacji nasadami hybrydowymi TH, THP generatorami ciągu kominowego GCKV	193,60 zł
4	Regulator prędkości obrotowej ERO-32MS-0	24 V	Sterowanie: aparatami nawiewnymi ANeco II generacji nasadami hybrydowymi TH, THP generatorami ciągu kominowego GCKV	166,40 zł
5	Regulator prędkości obrotowej RO-200	230 V AC	Sterowanie aparatami nawiewnymi AN Sterowanie generatorem ciągu GCK	130,50 zł
6	Automatyczny regulator prędkości obrotowej ARO	230 V AC	Sterowanie aparatami nawiewnymi AN	429,10 zł
7	Regulator prędkości obrotowej RO-N RO-P	230 V AC	Sterowanie aparatami nawiewnymi AN Sterowanie generatorem ciągu GCK	250,50 zł

* Możliwe wykonanie w innym kolorze - o szczegóły pytaj Opiekuna Handlowego.

OSPRZĘT



Lp.	Nazwa	Parametry	Zastosowanie	Cena
1	Termostat TERMO-ARTH097	Maks. temp. 90°C	Włączanie i wyłączanie aparatu nawiewnego typu AN; ANeco	121,00 zł
2	Termostat TERMO dł. kapilary 100 cm	Maks. temp. 180°C	Włączanie i wyłączanie aparatu nawiewnego typu AN; ANeco	60,50 zł
3	Sonda temperaturowa PT1000 dł. 100 cm	Maks. temp. 150°C	Współpraca ze sterownikami ERO-32AP-0	72,60 zł

**ZŁĄCZA RUR
ELASTYCZNYCH - „SPIRO”**

Lp	Kod produktu	Średnica dolotowa											
		ø80	ø100	ø110	ø115	ø120	ø125	ø130	ø140	ø150	ø160	ø180	ø200
1	ZWS...-OC	6,70 zł	7,00 zł	7,40 zł	7,40 zł	7,40 zł	7,50 zł	7,50 zł	7,50 zł	7,60 zł	8,50 zł	9,20 zł	9,20 zł

... - średnica dolotowa (np. ZWS125-OC), OC - blacha ocynkowana

**ZAWÓR ZWROTNY
(JEDNOKIERUNKOWY)**

Lp	Kod produktu	Średnica											
		ø80	ø100	ø110	ø115	ø120	ø125	ø130	ø140	ø150	ø160	ø180	ø200
1	ZZ...-CH	28,20 zł	30,80 zł	32,70 zł	33,60 zł	34,40 zł	35,20 zł	36,20 zł	38,60 zł	40,90 zł	43,20 zł	56,00 zł	59,60 zł

... - średnica dolotowa (np. ZZ125-CH), CH - blacha chromoniklowa

ROZETY MASKUJĄCE

Lp	Kod produktu	Średnice rozet													
		ø80	ø85	ø90	ø95	ø100	ø105	ø110	ø115	ø120	ø125	ø130	ø135	ø140	ø145
1	ROZ...-OC	10,90 zł	10,90 zł	10,90 zł	11,00 zł	11,00 zł	11,10 zł	11,10 zł	11,10 zł	11,20 zł	11,70 zł	12,00 zł	12,30 zł	12,50 zł	12,80 zł
2	ROZ...-ML-B	12,00 zł	12,00 zł	12,50 zł	12,80 zł	13,00 zł	13,50 zł	13,60 zł	14,00 zł	14,20 zł	15,10 zł	15,10 zł	15,70 zł	16,10 zł	16,30 zł
3	ROZ...-CH	19,70 zł	20,20 zł	20,50 zł	20,70 zł	20,70 zł	22,00 zł	23,00 zł	23,50 zł	23,60 zł	23,70 zł	24,20 zł	24,80 zł	25,20 zł	26,20 zł

Lp	Kod produktu	Średnice rozet													
		ø150	ø160	ø180	ø200	ø225	ø240	ø250	ø260	ø300	ø315	ø350	ø400	ø450	ø500
1	ROZ...-OC	13,30 zł	14,30 zł	15,00 zł	21,70 zł	25,20 zł	26,10 zł	27,10 zł	27,60 zł	34,80 zł	38,60 zł	42,50 zł	50,30 zł	67,50 zł	70,70 zł
2	ROZ...-ML-B	16,50 zł	18,00 zł	24,80 zł	26,60 zł	30,10 zł	31,40 zł	33,10 zł	33,70 zł	37,20 zł	42,50 zł	44,30 zł	54,80 zł	72,40 zł	77,20 zł
3	ROZ...-CH	26,60 zł	28,60 zł	30,40 zł	31,60 zł	33,10 zł	33,70 zł	37,00 zł	38,40 zł	42,40 zł	47,50 zł	49,60 zł	60,50 zł	80,70 zł	92,50 zł

... - średnica dolotowa (np. ROZ180-OC), OC - blacha ocynkowana, CH - blacha chromowa H17, ML.B - blacha malowana na kolor biały

**REDUKCJE DO PRZEWODÓW
ELASTYCZNYCH**

Lp	DN1/DN2	OC5											
		ø80	ø100	ø110	ø120	ø125	ø130	ø140	ø150	ø160	ø180	ø200	
1	OC5	ø80	-	16,80 zł	62,70 zł	65,20 zł	19,90 zł	66,60 zł	67,30 zł	69,00 zł	69,70 zł	75,80 zł	77,00 zł
2		ø100	-	-	17,60 zł	19,40 zł	19,90 zł	66,60 zł	22,80 zł	23,00 zł	23,80 zł	75,80 zł	77,00 zł
3		ø110	-	-	-	19,40 zł	19,90 zł	66,60 zł	67,30 zł	23,00 zł	69,70 zł	75,80 zł	77,00 zł
4		ø120	-	-	-	-	19,90 zł	66,60 zł	67,30 zł	69,00 zł	69,70 zł	75,80 zł	77,00 zł
5		ø125	-	-	-	-	-	66,60 zł	67,30 zł	23,40 zł	24,20 zł	29,80 zł	31,10 zł
6		ø130	-	-	-	-	-	-	67,30 zł	69,30 zł	69,70 zł	75,80 zł	77,00 zł
7		ø140	-	-	-	-	-	-	-	69,30 zł	69,70 zł	75,80 zł	77,00 zł
8		ø150	-	-	-	-	-	-	-	-	25,90 zł	30,10 zł	31,40 zł
9		ø160	-	-	-	-	-	-	-	-	-	30,10 zł	31,40 zł
10		ø180	-	-	-	-	-	-	-	-	-	-	31,40 zł
11		ø200	-	-	-	-	-	-	-	-	-	-	-

.../... - średnica/średnica (np. RDS150/140-OC), OC - blacha ocynkowana

RURY ELASTYCZNE TYPU „DARCO FLEX” - ALUMINIOWE



Lp	Kod produktu	Średnica dolotowa														
		ø80	ø85	ø90	ø100	ø110	ø115	ø120	ø125	ø130	ø135	ø140	ø150	ø160	ø180	ø200
1	RESF...-AL	27,50 zł	29,60 zł	30,90 zł	34,40 zł	35,90 zł	37,20 zł	38,00 zł	40,10 zł	41,40 zł	43,20 zł	45,00 zł	46,40 zł	51,30 zł	61,80 zł	75,90 zł

... - średnica (np. RESF125-AL)
 Podano ceny za 1 szt (2,7 mb) przewodu.
 Standardowo przewody sprzedawane są w odcinkach 2,7 m (ściśnięte do 1 m)

RURY ELASTYCZNE Z IZOLACJĄ TERMICZNĄ - ALUMINIOWE



Lp	Kod produktu	Średnica dolotowa		
		ø100	ø125	ø150
1	RESD...-10-AL-OP	219,90 zł	247,50 zł	275,00 zł
2	RESD...-5-AL-OP	128,30 zł	149,70 zł	174,20 zł

... - średnica (np. RESD125-5-AL-OP)
 Podano ceny za 10 lub 5 mb przewodu rozciągniętego. Przewody sprzedawane są w odcinkach 10 lub 5 metrowych.
 L= 10[m] - ściśnięte do 1,2[m], L= 5[m] - ściśnięte do 0,8[m]. Maksymalna temperatura stosowania 250°C.

RĘKAW IZOLOWANY DO KANAŁÓW PROSTOKĄTNYCH



Lp	Kod produktu	Wymiar kanału	
		150x50	200x90
1	REKP...x...-AL-OP	201,70 zł	247,50 zł

... - średnica (np. REKP150x50-AL-OP)
 Podano ceny za 10 mb przewodu rozciągniętego.
 Standardowo przewody sprzedawane są w odcinkach 10 mb.

RURA ELASTYCZNA ŚWIEŻEGO POWIETRZA



Lp	Kod produktu	Średnica					
		ø50	ø67	ø80	ø100	ø125	ø150
1	REP.../1,5-AL-ML... ..	66,80 zł	69,60 zł	76,60 zł	87,60 zł	98,80 zł	111,30 zł

... - średnica (np. REPO67/1,5-AL-ML.CZ)
 ... - kolor (CZ- czarny, SZ- szary)
 Podano ceny za 1 szt (1,5 m) przewodu. Rura zapakowana jest w kartonowe pudełko.

RURA ELASTYCZNA ŚWIEŻEGO POWIETRZA IZOLOWANA



Lp	Kod produktu	Średnica				
		ø50	ø67	ø80	ø100	ø125
1	REPI.../0,75-AL-ML... ..	86,30 zł	94,60 zł	105,80 zł	125,20 zł	130,80 zł

... - średnica (np. REPI067/0,75-AL-ML.CZ)
 ... - kolor (CZ- czarny, SZ- szary)
 Podano ceny za 1 szt (0,75 m) przewodu. Rura zapakowana jest w kartonowe pudełko.

ZESTAW PODŁĄCZENIOWY DO RUR ELASTYCZNYCH REP



Lp	Kod produktu	Średnica					
		ø50	ø67	ø80	ø100	ø125	ø150
1	REP...-SET-ML... ..	38,00 zł	38,00 zł	38,00 zł	43,00 zł	46,80 zł	53,10 zł

... - średnica (np. REPO67-SET-ML.CZ)
 ... - kolor (CZ- czarny, SZ- szary)
 Zestaw składa się z rozety i 2 opasek.

ZESTAW PODŁĄCZENIOWY DO RUR ELASTYCZNYCH REPI



Lp	Kod produktu	Średnica				
		ø50	ø67	ø80	ø100	ø125
1	REPI...-SET-ML... ..	41,70 zł	46,80 zł	48,10 zł	50,60 zł	53,10 zł

... - średnica (np. REPI067-SET-ML.CZ)
 ... - kolor (CZ- czarny, SZ- szary)
 Zestaw składa się z rozety i 2 opasek.

OPASKA ZACISKOWA

OPS

UCHWYT MOCUJĄCY Z OPASKĄ

UMS

UCHWYT MOCUJĄCYdla $\varnothing < 180$ dla $\varnothing \geq 180$ **TAŚMA ALUMINIOWA (SZER. 50MM)****TRÓJNIKI Y - „PORTKI”**

Lp	Kod produktu	Średnice rur „Spiro”											
		ø80	ø100	ø110	ø115	ø120	ø125	ø130	ø140	ø150	ø160	ø180	ø200
1	YS.../90-OC	22,10 zł	22,80 zł	23,40 zł	23,50 zł	23,80 zł	23,90 zł	24,20 zł	24,60 zł	25,20 zł	25,60 zł	33,80 zł	38,60 zł
2	YS.../120-OC	21,90 zł	22,60 zł	22,80 zł	23,10 zł	23,30 zł	23,40 zł	23,50 zł	24,10 zł	24,50 zł	24,80 zł	32,10 zł	37,10 zł

... - średnica (np. YS125/90-OC), OC - blacha ocynkowana

TRÓJNIKI REDUKCYJNE YR - „PORTKI”

Lp	Kod produktu	Średnica							
		ø100-2x80	ø125-2x100	ø150-2x100	ø150-2x125	ø160-2x100	ø160-2x125	ø180-2x125	ø200-2x150
1	YRS.../2x.../90-OC	29,20 zł	29,70 zł	30,50 zł	30,90 zł	31,40 zł	31,40 zł	37,80 zł	41,90 zł
2	YRS.../2x.../120-OC	28,80 zł	29,70 zł	30,40 zł	30,40 zł	31,10 zł	31,10 zł	37,40 zł	41,90 zł

... - średnica (np. YRS125-2X100/90-OC), OC - blacha ocynkowana

TRÓJNIKI 90° I 45°

1

2

Lp	Kod produktu	Średnice rur „Spiro”											
		ø80	ø100	ø110	ø115	ø120	ø125	ø130	ø140	ø150	ø160	ø180	ø200
1	TRS.../90-OC	21,10 zł	23,40 zł	24,10 zł	24,20 zł	24,40 zł	24,80 zł	25,00 zł	25,50 zł	26,10 zł	29,40 zł	34,90 zł	36,50 zł
2	TRS.../45-OC	37,00 zł	38,10 zł	38,80 zł	39,40 zł	39,70 zł	40,20 zł	40,50 zł	41,50 zł	42,20 zł	45,50 zł	48,70 zł	52,00 zł

... - średnica (np. TRS125/90-OC), OC - blacha ocynkowana

CZWÓRNIK 90°

Lp	Kod produktu	Średnice rur „Spiro”											
		ø80	ø100	ø110	ø115	ø120	ø125	ø130	ø140	ø150	ø160	ø180	ø200
1	CZO.../90-OC	36,30 zł	38,60 zł	40,30 zł	41,10 zł	41,90 zł	42,80 zł	45,00 zł	47,40 zł	48,20 zł	51,50 zł	54,70 zł	56,40 zł

... - średnica (np. CZO125/90-OC), OC - blacha ocynkowana

Lp	Kod produktu	Średnice rur „Spiro”	
		80-160	160-200
1	OPS...-CH	3,70 zł	4,30 zł
2	TSM-CH	79,90 zł	79,90 zł
3	ZAP	79,90 zł	79,90 zł
4	UMS	10,60 zł	10,90 zł

... - średnica (np. OPS125-CH)
 Taśma na opaski TSM - (30mb)
 Zapinka do opasek ZAP (50 szt)
 CH - blacha chromoniklowa

Lp	Kod produktu	Średnica									
		ø80	ø100	ø110	ø120	ø125	ø130	ø150	ø160	ø180	ø200
1	UMO...	23,00 zł	23,10 zł	23,40 zł	24,20 zł	25,00 zł	25,00 zł	25,60 zł	29,30 zł	32,20 zł	32,20 zł

... - średnica (np. UMO150)

Lp	Kod produktu	Długość [m]		
		5	10	50
1	TA50x.../150°C	x	30,40 zł	60,60 zł
2	TA50x.../350°C	19,30 zł	33,00 zł	89,40 zł

... - długość (np. TA50x10/150°C)
 150°C - max. temp. stosowania
 350°C - max. temp. stosowania (ciągła 230°C)

CZWÓRNIK 45°



Lp	Kod produktu	Średnice rur „Spiro”											
		ø80	ø100	ø110	ø115	ø120	ø125	ø130	ø140	ø150	ø160	ø180	ø200
1	CZO.../45-OC	63,40 zł	66,60 zł	68,30 zł	69,10 zł	69,90 zł	70,70 zł	71,50 zł	72,30 zł	74,00 zł	79,50 zł	85,30 zł	91,00 zł

... - średnica (np. CZO125/45-OC), OC - blacha ocynkowana

CZWÓRNIK REDUKCYJNY 90°



Lp	Kod produktu	Średnice rur „Spiro”					
		ø100-3xø80	ø125-3x100	ø150-3x100	ø150-3x125	ø160-3x125	ø200-3x125
1	CZOR...-3x.../90-OC	42,20 zł	48,00 zł	52,00 zł	52,00 zł	53,70 zł	68,30 zł

... - średnica (np. CZOR125-3x100/90-OC), OC-blacha ocynkowana

CZWÓRNIK REDUKCYJNY 45°



Lp	Kod produktu	Średnice rur „Spiro”					
		ø100-3xø80	ø125-3x100	ø150-3x100	ø150-3x125	ø160-3x125	ø200-3x125
1	CZOR...-3x.../45-OC	76,50 zł	79,50 zł	87,80 zł	87,80 zł	91,00 zł	104,00 zł

... - średnica (np. CZOR125-3x100/45-OC), OC-blacha ocynkowana

KOLANA NASTAWNE



Lp	Kod produktu	Średnice rur „Spiro”											
		ø80	ø100	ø110	ø115	ø120	ø125	ø130	ø140	ø150	ø160	ø180	ø200
1	KNS.../90-OC	16,60 zł	17,20 zł	17,60 zł	17,70 zł	17,90 zł	17,90 zł	18,00 zł	18,50 zł	21,00 zł	23,70 zł	28,90 zł	35,40 zł
2	KNS.../30-OC	14,40 zł	14,90 zł	14,90 zł	15,00 zł	15,00 zł	15,10 zł	15,10 zł	15,20 zł	15,20 zł	15,40 zł	21,00 zł	25,90 zł

... - średnica (np. KNS125/90-OC), OC - blacha ocynkowana

PRZEPUSTNICE DO POŁĄCZENIA Z RURĄ PCV



Lp	Kod produktu	Średnice rur „Spiro”											
		ø80	ø100	ø110	ø115	ø120	ø125	ø130	ø140	ø150	ø160	ø180	ø200
1	PJS.../1-OC	-	-	23,10 zł	-	-	-	-	-	-	25,60 zł	-	56,30 zł

... - średnica (np. PJS110/1-OC), OC - blacha ocynkowana

PRZEPUSTNICE



Lp	Kod produktu	Średnice rur „Spiro”											
		ø80	ø100	ø110	ø115	ø120	ø125	ø130	ø140	ø150	ø160	ø180	ø200
1	PJS.../2-OC	22,10 zł	22,80 zł	23,30 zł	23,40 zł	23,50 zł	23,90 zł	24,10 zł	24,60 zł	25,20 zł	25,60 zł	40,30 zł	44,30 zł

... - średnica (np. PJS125/2-OC), OC - blacha ocynkowana

PRZEPUSTNICE



Lp	Kod produktu	Średnice rur „Spiro”											
		ø80	ø100	ø110	ø115	ø120	ø125	ø130	ø140	ø150	ø160	ø180	ø200
1	PJS.../3-OC	42,90 zł	43,30 zł	43,90 zł	44,10 zł	44,30 zł	44,60 zł	44,80 zł	45,00 zł	45,70 zł	46,20 zł	59,50 zł	64,90 zł

... - średnica (np. PJS125/3-OC), OC - blacha ocynkowana

PRZEPUSTNICE Z CIĘGNIEM



Lp	Kod produktu	Średnice rur „Spiro”											
		ø80	ø100	ø110	ø115	ø120	ø125	ø130	ø140	ø150	ø160	ø180	ø200
1	PJS.../C-OC	68,90 zł	69,00 zł	70,50 zł	71,90 zł	73,50 zł	73,50 zł	75,00 zł	76,60 zł	78,10 zł	81,10 zł	96,40 zł	113,20 zł

... - średnica (np. PJS125/C-OC), OC - blacha ocynkowana

**PRZEPUSTNICE Z CIĘGNIEM
I USZCZELKĄ SILIKONOWĄ**

Lp	Kod produktu	Średnice rur „Spiro”											
		ø80	ø100	ø110	ø115	ø120	ø125	ø130	ø140	ø150	ø160	ø180	ø200
1	PJSS.../C-OC-SILIKON	93,40 zł	94,90 zł	97,90 zł	-	-	104,10 zł	-	-	110,20 zł	124,00 zł	137,70 zł	159,20 zł

... - średnica (np. PJSS125/C-OC-SILIKON), OC - blacha ocynkowana

**PRZEPUSTNICE Z CIĘGNIEM
I USZCZELKĄ SILIKONOWĄ
WERSJA Z POKRĘTLEM OS/P I OS/N**

Lp	Kod produktu	Średnice rur „Spiro”											
		ø80	ø100	ø110	ø115	ø120	ø125	ø130	ø140	ø150	ø160	ø180	ø200
1	PJSS.../C/OS/P-ML.CZ-OC-SILIKON	279,70 zł	281,10 zł	283,90 zł	-	-	289,40 zł	-	-	295,00 zł	307,60 zł	320,10 zł	339,60 zł
2	PJSS.../C/OS/N-ML.CZ-OC-SILIKON	251,90 zł	253,20 zł	256,10 zł	-	-	261,60 zł	-	-	267,20 zł	279,70 zł	292,30 zł	311,70 zł

... - średnica (np. PJSS125/C/OS/P-ML.CZ-OC-SILIKON), OC - blacha ocynkowana
ML.CZ - malowane na czarno
ML.B - malowane na biało
P - podtynkowe, N - natynkowe

ZASUWA GILOTYNOWA

Lp	Kod produktu	Średnice rur „Spiro”											
		ø80	ø100	ø110	ø115	ø120	ø125	ø130	ø140	ø150	ø160	ø180	ø200
1	ZAS...-OC	47,50 zł	60,40 zł	60,50 zł	60,50 zł	61,70 zł	61,70 zł	62,30 zł	62,80 zł	63,50 zł	64,00 zł	74,10 zł	78,20 zł

... - średnica (np. ZAS125-OC), OC - blacha ocynkowana

**FILTR OKRĄGŁY
(KANAŁOWY) FOK**

Lp	Kod produktu	Średnice rur „Spiro”											
		ø80	ø100	ø110	ø115	ø120	ø125	ø130	ø140	ø150	ø160	ø180	ø200
1	FOK.../FM-OC	-	76,60 zł	-	-	-	81,10 zł	-	-	85,80 zł	88,80 zł	102,60 zł	116,40 zł
2	FM-FOK...-STOZEK	-	33,70 zł	-	-	-	39,80 zł	-	-	45,90 zł	49,00 zł	56,70 zł	69,00 zł
3	FW-FOK...-PASTYLKA	-	17,60 zł	-	-	-	21,30 zł	-	-	24,50 zł	26,10 zł	30,60 zł	35,20 zł

... - średnica (np. FOK125/FM-OC)
FM - wkład filtra - metalowy (temp. max 250°C), FW - wkład filtra - z włókniny (max. temperatura pracy 120°C)
OC - blacha ocynkowana

**SKRZYŃKA FILTRACYJNA
NIEIZOLOWANA/IZOLOWANA**

Lp	Kod produktu	Średnice rur „Spiro”						
		ø100	ø120	ø125	ø150	ø160	ø180	ø200
1	SFS.../FM-OC	150,00 zł	150,00 zł	150,00 zł	150,00 zł	150,00 zł	237,30 zł	237,30 zł
2	SFS.../IZ/FM-OC	182,20 zł	182,20 zł	182,20 zł	182,20 zł	182,20 zł	315,40 zł	315,40 zł

... - średnica dolotowa (np. SFS125/FM-OC)
... - średnica dolotowa (np. SFS125/IZ/FM-OC)
OC - blacha ocynkowana
Filtr: FM - filtr metalowy

SKRZYŃKA ROZDZIELCZA

Lp	Kod produktu	Średnice rur „Spiro”				
		ø100-3x100	ø125-3x100	ø125-3x125	ø125-4x100	ø125-4x125
1	SRS.....x...-OC	56,70 zł	56,70 zł	56,70 zł	56,70 zł	56,70 zł

Lp	Kod produktu	Średnice rur „Spiro”				
		ø150-3x125	ø150-3x150	ø150-4x125	ø150-4x150	ø160-3x125
1	SRS.....x...-OC	56,70 zł	56,70 zł	56,70 zł	56,70 zł	56,70 zł

... - średnica dolotowa (np. SRS125-3x125-OC)
OC - blacha ocynkowana
Inne wymiary na zamówienie

SKRZYŃKA ROZDZIELCZA



Lp	Kod produktu	Średnice rur „Spiro”				
		ø125-4x100	ø125-4x125	ø150-4x100	ø150-4x125	ø150-4x150
1	SRDS...x...-OC	81,10 zł	81,10 zł	81,10 zł	81,10 zł	81,10 zł

... - średnica dolotowa (np. SRDS150-4x125-OC)
 OC - blacha ocynkowana
 Inne wymiary na zamówienie

SKRZYŃKA ROZDZIELCZA



Lp	Kod produktu	Średnice rur „Spiro”				
		ø125-3x100	ø150-3x100	ø150-3x125	ø150-5x100	ø150-7x100
1	SRRS...x...-OC	78,10 zł	84,30 zł	85,80 zł	102,60 zł	128,50 zł

... - średnica (np. SRRS150-4x100-OC)
 OC - blacha ocynkowana
 Inne wymiary na zamówienie

Lp	Kod produktu	Średnice rur „Spiro”				
		ø125-4x125	ø150-4x100	ø150-4x125	ø150-5x125	ø150-7x125
1	SRRS...x...-OC	87,30 zł	93,40 zł	93,40 zł	102,60 zł	128,50 zł

CZERPNI POWIETRZA - OKRĄGŁA



Lp	Kod produktu	Średnice rur „Spiro”		
		OC - ocynk	CH - chrom	ML - malowana
1	CZNP080-...	42,50 zł	51,60 zł	56,40 zł
2	CZNP100-...	44,00 zł	51,60 zł	58,00 zł
3	CZNP110-...	44,70 zł	54,20 zł	58,50 zł
4	CZNP125-...	46,20 zł	63,80 zł	60,10 zł
5	CZNP150-...	47,90 zł	68,40 zł	61,70 zł
6	CZNP160-...	47,90 zł	68,40 zł	61,70 zł
7	CZNP200-...	56,70 zł	79,60 zł	70,60 zł

... - materiał (np. CZNP110-OC)
 ML.B - wykonane z blachy ocynkowanej malowanej proszkowo na kolor biały

CZERPNI POWIETRZA



Lp	Kod produktu	Średnice rur „Spiro”		
		OC - ocynk	CH - chrom	ML - malowana
1	CZNP-II-080-...	42,50 zł	51,60 zł	56,40 zł
2	CZNP-II-100-...	44,00 zł	51,60 zł	58,00 zł
3	CZNP-II-110-...	44,70 zł	54,20 zł	58,50 zł
4	CZNP-II-125-...	46,20 zł	63,80 zł	60,10 zł
5	CZNP-II-150-...	47,90 zł	68,40 zł	61,70 zł
6	CZNP-II-160-...	47,90 zł	68,40 zł	61,70 zł
7	CZNP-II-200-...	56,70 zł	79,60 zł	70,60 zł

... - materiał (np. CZNP110-OC)
 ML.B - wykonane z blachy ocynkowanej malowanej proszkowo na kolor biały

CZERPNI POWIETRZA - RAINSTOP



Lp	Kod produktu	Średnice rur „Spiro”	
		CH - chrom	ML - malowana
1	CZNP080-...-RS	153,10 zł	166,40 zł
2	CZNP100-...-RS	159,70 zł	173,00 zł
3	CZNP110-...-RS	159,70 zł	173,00 zł
4	CZNP125-...-RS	166,40 zł	179,70 zł
5	CZNP150-...-RS	173,00 zł	186,30 zł
6	CZNP160-...-RS	173,00 zł	186,30 zł
7	CZNP200-...-RS	199,70 zł	213,00 zł

... - materiał (np. CZNP110-CH-RS)
 ML.B - wykonane z blachy chromoniklowej malowanej proszkowo

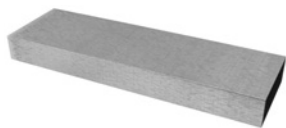
KANAŁ PROSTOKĄTNY

Lp	Kod produktu	Cena
1	KP150x50/1000-OC	35,20 zł
2	KP150x50/500-OC	22,00 zł
3	KP200x50/1000-OC	41,30 zł
4	KP200x50/500-OC	24,80 zł
5	KP200x90/1000-OC	45,40 zł
6	KP200x90/500-OC	27,70 zł

OC - blacha ocynkowana

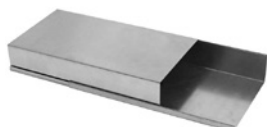
KANAŁ PROSTOKĄTNY SKŁADANY

Lp	Kod produktu	Cena
1	KPS150x50/2000-OC	66,70 zł
2	KPS150x50/1000-OC	39,70 zł
3	KPS150x50/500-OC	23,90 zł
4	KPS200x50/2000-OC	82,70 zł
5	KPS200x50/1000-OC	45,40 zł
6	KPS200x50/500-OC	27,90 zł
7	KPS200x90/2000-OC	86,90 zł
8	KPS200x90/1000-OC	48,50 zł
9	KPS200x90/500-OC	30,00 zł

OC - blacha ocynkowana

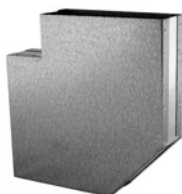
KOLANO 90°

Lp	Kod produktu	Cena
1	KL150x50/90-OC	22,10 zł
2	KL200x50/90-OC	24,40 zł
3	KL200x90/90-OC	24,80 zł

OC - blacha ocynkowana

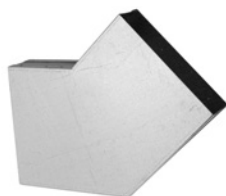
KOLANO 45° I 30°

Lp	Kod produktu	Cena
1	KL150x50/45-OC	17,10 zł
2	KL150x50/30-OC	17,10 zł
3	KL200x50/45-OC	18,60 zł
4	KL200x50/30-OC	18,60 zł
5	KL200x90/45-OC	18,80 zł
6	KL200x90/30-OC	18,80 zł

OC - blacha ocynkowana

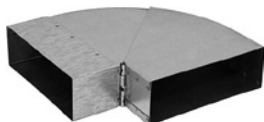
**KOLANO NASTAWNE PROSTOKĄTNE
45° - 90°**

Lp	Kod produktu	Cena
1	KLN150x50/45-90-OC	52,30 zł
2	KLN200x50/45-90-OC	57,30 zł
3	KLN200x90/45-90-OC	59,00 zł

OC - blacha ocynkowana

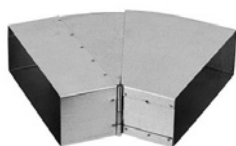
**KOLANO NASTAWNE PROSTOKĄTNE
25° - 45°**

Lp	Kod produktu	Cena
1	KLN150x50/25-45-OC	35,40 zł
2	KLN200x50/25-45-OC	40,50 zł
3	KLN200x90/25-45-OC	42,10 zł

OC - blacha ocynkowana

**KOLANO NASTAWNE PROSTOKĄTNE
0° - 110°**

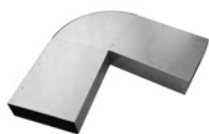

Lp	Kod produktu	Cena
1	KLN150x50/0-110-OC	80,90 zł
2	KLN200x50/0-110-OC	89,30 zł
3	KLN200x90/0-110-OC	91,00 zł

OC - blacha ocynkowana

**KOLANO NASTAWNE PROSTOKĄTNE ŚCIANA -
STROP 0° - 110°**



Lp	Kod produktu	Cena
1	KSSN150x50/0-110-OC	77,60 zł
2	KSSN200x50/0-110-OC	84,30 zł
3	KSSN200x90/0-110-OC	87,60 zł

OC - blacha ocynkowana

**KOLANO NASTAWNE „ŚCIANA-STROP”
45° - 90°**

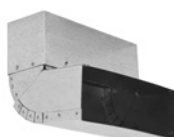

Lp	Kod produktu	Cena
1	KSSN150x50/45-90-OC	53,90 zł
2	KSSN200x50/45-90-OC	55,60 zł
3	KSSN200x90/45-90-OC	59,00 zł

OC - blacha ocynkowana

KOLANO „ŚCIANA-STROP”



Lp	Kod produktu	Cena
1	KSS150x50/90-OC	23,50 zł
2	KSS150x50/45-OC	21,90 zł
3	KSS200x50/90-OC	24,40 zł
4	KSS200x50/45-OC	22,80 zł
5	KSS200x90/90-OC	25,30 zł
6	KSS200x90/45-OC	23,50 zł

OC - blacha ocynkowana

TRÓJNIK 90°



Lp	Kod produktu	Cena
1	TRP150x50/90-OC	22,60 zł
2	TRP200x50/90-OC	24,40 zł
3	TRP200x90/90-OC	25,20 zł

OC - blacha ocynkowana

TRÓJNIK 45°



Lp	Kod produktu	Cena
1	TRP150x50/45-OC	32,60 zł
2	TRP200x50/45-OC	35,40 zł
3	TRP200x90/45-OC	38,60 zł

OC - blacha ocynkowana

TRÓJNIK 90° I 120°

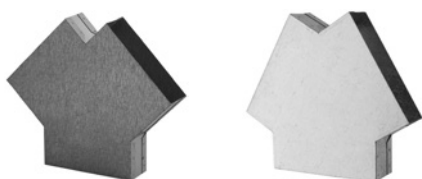

Lp	Kod produktu	Cena
1	YP150x50/90-OC	27,20 zł
2	YP150x50/120-OC	22,60 zł
3	YP200x50/90-OC	27,80 zł
4	YP200x50/120-OC	24,40 zł
5	YP200x90/90-OC	29,80 zł
6	YP200x90/120-OC	25,20 zł

OC - blacha ocynkowana

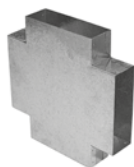
CZWÓRNIK

Lp	Kod produktu	Cena
1	CZP150x50-OC	23,50 zł
2	CZP200x50-OC	24,40 zł
3	CZP200x90-OC	25,30 zł

OC - blacha ocynkowana

KSZTAŁTKA L

Lp	Kod produktu	Średnica dolotowa									
		ø80	ø90	ø95	ø100	ø110	ø120	ø125	ø130	ø140	ø150
1	KLO150x50/...-OC	29,50 zł	29,50 zł	29,50 zł	29,50 zł	29,50 zł	29,50 zł	29,50 zł	29,50 zł	29,50 zł	29,50 zł
2	KLO200x50/...-OC	31,10 zł	31,10 zł	31,10 zł	31,10 zł	31,10 zł	31,10 zł	31,10 zł	31,10 zł	31,10 zł	31,10 zł
3	KLO200x90/...-OC	31,90 zł	31,90 zł	31,90 zł	31,90 zł	31,90 zł	31,90 zł	31,90 zł	31,90 zł	31,90 zł	31,90 zł

... - średnica dolotowa (np. KLO150x50/125-OC)

OC - blacha ocynkowana

KSZTAŁTKA L

Lp	Kod produktu	Średnica dolotowa			
		KRL1	KRL14	KRL2	KRL3
1	KLP150x50/...-OC	29,50 zł	29,50 zł	29,50 zł	29,50 zł
2	KLP200x50/...-OC	31,10 zł	31,10 zł	31,10 zł	31,10 zł
3	KLP200x90/...-OC	31,90 zł	31,90 zł	31,90 zł	31,90 zł

... - średnica dolotowa (np. KLP150x50/KRL1-OC)

OC - blacha ocynkowana

REDUKCJA SYMETRYCZNA

Lp	Kod produktu	Cena
1	RDSS100/150x50-OC	35,40 zł
2	RDSS125/150x50-OC	35,40 zł
3	RDSS150/150x50-OC	35,40 zł
4	RDSS100/200x50-OC	38,70 zł
5	RDSS125/200x50-OC	38,70 zł
6	RDSS150/200x50-OC	38,70 zł
7	RDSS100/200x90-OC	40,50 zł
8	RDSS125/200x90-OC	40,50 zł
9	RDSS150/200x90-OC	40,50 zł
10	RDSS160/200x90-OC	43,90 zł

OC - blacha ocynkowana

REDUKCJA NIESYMETRYCZNA

Lp	Kod produktu	Cena
1	RDSS100/150x50-OC-NS	53,90 zł
2	RDSS125/150x50-OC-NS	53,90 zł
3	RDSS150/150x50-OC-NS	62,40 zł
4	RDSS100/200x50-OC-NS	62,40 zł
5	RDSS125/200x50-OC-NS	62,40 zł
6	RDSS150/200x50-OC-NS	62,40 zł
7	RDSS100/200x90-OC-NS	64,00 zł
8	RDSS125/200x90-OC-NS	64,00 zł
9	RDSS150/200x90-OC-NS	64,00 zł
10	RDSS160/200x90-OC-NS	64,00 zł

OC - blacha ocynkowana

REDUKCJA NIESYMETRYCZNA



Lp	Kod produktu	Cena
1	RDSS150x50/200x50-OC-NS	38,90 zł
2	RDSS150x50/250x50-OC-NS	43,00 zł
3	RDSS150x50/200x90-OC-NS	38,90 zł
4	RDSS200x50/250x50-OC-NS	53,90 zł
5	RDSS200x90/200x50-OC-NS	53,90 zł
6	RDSS200x90/250x50-OC-NS	59,00 zł

OC - blacha ocynkowana

ZŁĄCZKI WEWNĘTRZNE



Lp	Kod produktu	Wersja 1	Wersja 2
1	ZWP150x50/...-OC	4,20 zł	5,20 zł
2	ZWP200x50/...-OC	5,10 zł	5,90 zł
3	ZWP200x90/...-OC	5,30 zł	6,50 zł

... - wersja wykonania (1 lub 2)
OC - blacha ocynkowana (gr. 1,0)

PRZEPUSTNICA



Lp	Kod produktu	Cena
1	PJP150x50-OC	20,60 zł
2	PJP200x50-OC	22,10 zł
3	PJP200x90-OC	23,10 zł

OC - blacha ocynkowana

PRZEDŁUŻKA



Lp	Kod produktu	L=150	L=200	L=250
1	PP-KRL1/...-OC	8,90 zł	10,70 zł	12,40 zł
2	PP-KRL14/...-OC	10,70 zł	12,40 zł	13,40 zł
3	PP-KRL2/...-OC	10,70 zł	12,40 zł	13,40 zł
4	PP-KRL3/...-OC	10,70 zł	12,40 zł	14,20 zł

... - długość kanału
OC - blacha ocynkowana

PRZEDŁUŻKA



Lp	Kod produktu	Średnica dolotowa								
		ø80	ø100	ø110	ø115	ø120	ø125	ø130	ø140	ø150
1	PO.../150-OC	12,40 zł	12,40 zł	12,40 zł	12,40 zł	12,40 zł	12,40 zł	12,40 zł	12,40 zł	12,40 zł
2	PO.../200-OC	15,80 zł	15,80 zł	15,80 zł	15,80 zł	15,80 zł	15,80 zł	15,80 zł	15,80 zł	15,80 zł
3	PO.../250-OC	19,50 zł	19,50 zł	19,50 zł	19,50 zł	19,50 zł	19,50 zł	19,50 zł	19,50 zł	19,50 zł

... - średnica dolotowa (np. PO150/200-OC)
OC - blacha ocynkowana

PRZEPUSTNICA Z CIĘGNIEM



Lp	Kod produktu	Cena
1	PJP150x50/C-OC	73,50 zł
2	PJP200x50/C-OC	82,60 zł
3	PJP200x90/C-OC	84,30 zł

OC - blacha ocynkowana

PRZEPUSTNICA Z USZCZELKĄ



Lp	Kod produktu	Cena
1	PJPS150x50/C-OC-SILIKON	110,20 zł
2	PJPS200x50/C-OC-SILIKON	122,40 zł
3	PJPS200x90/C-OC-SILIKON	125,50 zł

OC - blacha ocynkowana

PRZEPUSTNICE Z USZCZELKĄ
WERSJA Z POKRĘTŁEM OS/P I OS/N

Lp	Kod produktu	Cena
1	PJPS150x50/C/OS/P-ML.CZ-OC-SILIKON	295,00 zł
2	PJPS200x50/C/OS/P-ML.CZ-OC-SILIKON	306,10 zł
3	PJPS200x90/C/OS/P-ML.CZ-OC-SILIKON	308,90 zł
4	PJPS150x50/C/OS/N-ML.CZ-OC-SILIKON	267,20 zł
5	PJPS200x50/C/OS/N-ML.CZ-OC-SILIKON	278,30 zł
6	PJPS200x90/C/OS/N-ML.CZ-OC-SILIKON	281,10 zł

OC - blacha ocynkowana
ML.CZ - malowane na czarno, ML.B - malowane na biało
P - podtynkowa, N - natynkowa

TRÓJNIK ZE ZWROTNICĄ

Lp	Kod produktu	Cena
1	TRP150x50/90/Z-OC	30,00 zł
2	TRP200x50/90/Z-OC	31,10 zł
3	TRP200x90/90/Z-OC	32,20 zł

OC - blacha ocynkowana

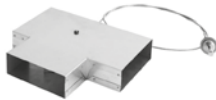
TRÓJNIK ZE ZWROTNICĄ I Z CIĘGNIEM

Lp	Kod produktu	Cena
1	TRP/C150x50/90/Z-OC	97,70 zł
2	TRP/C200x50/90/Z-OC	106,20 zł
3	TRP/C200x90/90/Z-OC	111,20 zł

OC - blacha ocynkowana

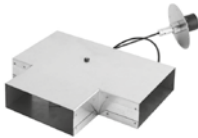
TRÓJNIK ZE ZWROTNICĄ I CIĘGNIEM
WERSJA Z POKRĘTŁEM OS/P I OS/N

Lp	Kod produktu	Cena
1	TRP/C150x50/90/Z/OS/P-ML...-OC	303,10 zł
2	TRP/C200x50/90/Z/OS/P-ML...-OC	310,60 zł
3	TRP/C200x90/90/Z/OS/P-ML...-OC	315,40 zł
4	TRP/C150x50/90/Z/OS/N-ML...-OC	272,50 zł
5	TRP/C200x50/90/Z/OS/N-ML...-OC	280,10 zł
6	TRP/C200x90/90/Z/OS/N-ML...-OC	284,80 zł

OC - blacha ocynkowana
... - B-biały, CZ-czarny
P - podtynkowe, N - natynkowe

TRÓJNIK ZIMA/LATO ZE ZWROTNICĄ

Lp	Kod produktu	Średnica dolotowa									
		ø80	ø100	ø110	ø115	ø120	ø125	ø130	ø140	ø150	ø160
1	TZL...-OC	67,30 zł	67,30 zł	67,30 zł	67,30 zł	67,30 zł	67,30 zł	67,30 zł	67,30 zł	67,30 zł	67,30 zł

... - średnica dolotowa (np. TZL150-OC)
OC - blacha ocynkowana

TRÓJNIK TYPU „DELTA” Z PRZEPUSTNICĄ (YPS)

Lp	Kod produktu	Średnica dolotowa									
		ø80	ø100	ø110	ø115	ø120	ø125	ø130	ø140	ø150	ø160
1	YPS...-OC	59,70 zł	59,70 zł	59,70 zł	59,70 zł	59,70 zł	59,70 zł	59,70 zł	59,70 zł	59,70 zł	59,70 zł

... - średnica dolotowa (np. YPS150-OC)
OC - blacha ocynkowana

TRÓJNIK ZIMA/LATO ZE ZWROTNICĄ I CIĘGNIEM

Lp	Kod produktu	Średnice rur „Spiro”											
		ø80	ø100	ø110	ø115	ø120	ø125	ø130	ø140	ø150	ø160	ø180	ø200
1	TZL/C...-OC	-	107,10 zł	-	-	-	108,70 zł	-	-	113,20 zł	-	128,50 zł	145,50 zł

... - średnica dolotowa (np. TZL/C100-OC)
OC - blacha ocynkowana

TRÓJNIK ZE ZWROTNICĄ I CIĘGNIEM
WERSJA Z POKRĘTŁEM OS/P I OS/N



Lp	Kod produktu	Średnice rur „Spiro”											
		ø80	ø100	ø110	ø115	ø120	ø125	ø130	ø140	ø150	ø160	ø180	ø200
1	TZL/C.../OS/P -ML...-OC	-	292,30 zł	-	-	-	293,60 zł	-	-	297,80 zł	-	311,70 zł	327,00 zł
2	TZL/C.../OS/N -ML...-OC	-	264,40 zł	-	-	-	265,80 zł	-	-	269,90 zł	-	283,90 zł	299,20 zł

... - średnica dolotowa (np. TZL/C100/OS/P-ML.CZ-OC)
... - B-białe, CZ-czarne
OC - blacha ocynkowana
P-podtynkowa, N-natynkowa

KRATKA-CZERPNIĄ NA ZAKOŃCZENIE KANAŁÓW



Lp	Kod produktu	Wymiary		Cena	
		zewnętrzne	ramki	KRCZNP...x...-CH	KRCZNP...x...-CH-ML-...
1	KRCZNP150x50-CH	184x84	149x49	79,40 zł	87,80 zł
2	KRCZNP200x90-CH	234x124	199x89	98,90 zł	112,50 zł
3	KRCZNP300x50-CH	334x84	299x49	111,30 zł	127,20 zł

.... - typ kratki (np. KRCZNP150x50-CH; KRCZNP200x90-CH-ML-B)
CH - blacha chromoniklowa
ML - malowane
KOLORY: CZ - czarny, B - biały, inne kolory na zamówienie

DYSTRYBUTOR (PRZYKŁADY)

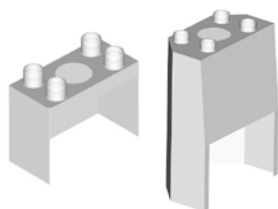

Lp	Kod produktu	Wymiary gabarytowe	Ilość króćców	Cena
1	DYS-FONTE	850x475x1150	5xø125	252,70 zł
2	DYS-GABO	690x380x620	4xø125	134,80 zł
3	DYS-BELFONTE	730x400x300	4xø125	114,80 zł

Dystrybutory stosowane są do rozprowadzania ciepłego powietrza z kominka.

Wykonywane są z blachy ocynkowanej na zamówienie Klienta pod konkretny model kominka, na podstawie szkicu dostarczonego przez Klienta.

Ilość króćców wylotowych 1-8 szt. Ceny kalkulowane indywidualnie.

ZAŚLEPKA



Lp	Kod produktu	Średnica dolotowa									
		ø80	ø100	ø110	ø115	ø120	ø125	ø130	ø140	ø150	ø160
1	ZS...-OC	5,00 zł	5,00 zł	5,00 zł	5,00 zł	5,00 zł	5,00 zł	5,00 zł	5,00 zł	5,00 zł	5,00 zł

... - średnica dolotowa (np. ZS150-OC)
OC - blacha ocynkowana

ZAŚLEPKA Z REDUKCJĄ



Lp	Kod produktu	Średnica dolotowa									
		ø80	ø100	ø110	ø115	ø120	ø125	ø130	ø140	ø150	ø160
1	ZSR...-OC	13,80 zł	13,80 zł	13,80 zł	13,80 zł	13,80 zł	13,80 zł	13,80 zł	13,80 zł	13,80 zł	13,80 zł

... - średnica dolotowa (np. ZSR125-OC)
OC - blacha ocynkowana

UCHWYT MONTAŻOWY



Lp	Kod produktu	Cena
1	UM150x50-OC	3,60 zł
2	UM200x50-OC	4,80 zł
3	UM200x90-OC	5,10 zł
4	UM150x50-OC/IZOL (170x65)	5,00 zł
5	UM200x50-OC/IZOL (220x65)	6,40 zł
6	UM200x90-OC/IZOL (220x105)	6,50 zł

OC - blacha ocynkowana (gr. 1,0)

KRÓCIEC SPIRO



Lp	Kod produktu	Średnica dolotowa										
		ø80	ø100	ø110	ø115	ø120	ø125	ø130	ø140	ø150	ø160	ø200
1	KSP...-OC	6,80 zł	6,80 zł	6,80 zł	6,80 zł	6,80 zł	6,80 zł	6,80 zł	6,80 zł	6,80 zł	6,80 zł	-
2	KSP...-OC/H100	13,20 zł	13,50 zł	14,10 zł	-	13,80 zł	14,30 zł	14,50 zł	14,70 zł	14,90 zł	15,10 zł	15,40 zł

... - średnica dolotowa (np. KSP125-OC)
OC - blacha ocynkowana

CZERPNIĄ POWIETRZA

Lp	Kod produktu	Cena		
		OC ocynk	CH chrom	ML
1	CZNP150x50-...	37,40 zł	47,20 zł	51,40 zł
2	CZNP200x50-...	39,80 zł	55,10 zł	53,80 zł
3	CZNP200x90-...	40,80 zł	58,50 zł	54,80 zł

... - materiał (np. CZNP150x50-OC)

ML.B - wykonane z blachy ocynkowanej malowanej proszko na biały kolor

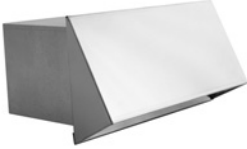
CZERPNIĄ POWIETRZA

Lp	Kod produktu	Cena		
		OC ocynk	CH chrom	ML
1	CZNP-II-150x50-...	37,40 zł	47,20 zł	51,40 zł
2	CZNP-II-200x50-...	39,80 zł	55,10 zł	53,80 zł
3	CZNP-II-200x90-...	40,80 zł	58,50 zł	54,80 zł

... - materiał (np. CZNP-II-150x50-OC)

ML.B - wykonane z blachy ocynkowanej malowanej proszko na biały kolor

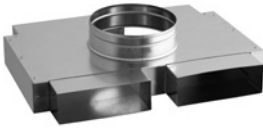
SKRZYŃKA ROZDZIELCZA

Lp	Kod produktu	Wymiar					
		ø125/4x150x50	ø150/4x150x50	ø200/4x150x50	ø125/4x200x90	ø150/4x200x90	ø200/4x200x90
1	SRO-1- ... -OC	158,60 zł	158,60 zł	158,60 zł	175,30 zł	175,30 zł	175,30 zł

OC - blacha ocynkowana

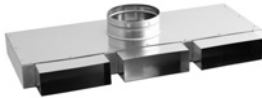
SKRZYŃKA ROZDZIELCZA

Lp	Kod produktu	Wymiar					
		ø125/3x150x50	ø150/3x150x50	ø200/3x150x50	ø125/3x200x90	ø150/3x200x90	ø200/3x200x90
1	SRO-2- ... -OC	158,60 zł	158,60 zł	158,60 zł	175,30 zł	175,30 zł	175,30 zł

OC - blacha ocynkowana

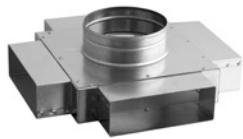
SKRZYŃKA ROZDZIELCZA

Lp	Kod produktu	Wymiar					
		ø125/4x150x50	ø150/4x150x50	ø200/4x150x50	ø125/4x200x90	ø150/4x200x90	ø200/4x200x90
1	SRO-3- ... -OC	140,60 zł	140,60 zł	140,60 zł	158,60 zł	158,60 zł	158,60 zł

OC - blacha ocynkowana

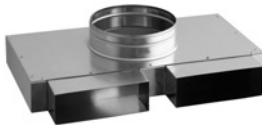
SKRZYŃKA ROZDZIELCZA

Lp	Kod produktu	Wymiar					
		ø125/2x150x50	ø150/2x150x50	ø200/2x150x50	ø125/2x200x90	ø150/2x200x90	ø200/2x200x90
1	SRO-4- ... -OC	129,40 zł	129,40 zł	129,40 zł	146,10 zł	146,10 zł	146,10 zł

OC - blacha ocynkowana

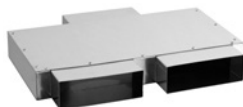
SKRZYŃKA ROZDZIELCZA

Lp	Kod produktu	Wymiar		
		150x50/2x150x50	200x90/2x150x50	200x90/2x200x90
1	SRP-1- ... -OC	116,90 zł	135,00 zł	135,00 zł

OC - blacha ocynkowana

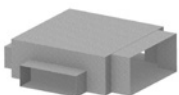
SKRZYŃKA ROZDZIELCZA

Lp	Kod produktu	Wymiar
		200x90/3x150x50
1	SRP-2- ... -OC	140,60 zł

OC - blacha ocynkowana

SKRZYŃKA ROZDZIELCZA

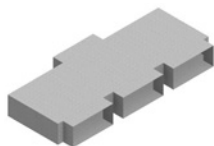

Lp	Kod produktu	Wymiar		
		150x50/3x150x50	200x90/3x150x50	200x90/3x200x90
1	SRP-3-...-OC	158,60 zł	175,30 zł	175,30 zł

OC - blacha ocynkowana

SKRZYŃKA ROZDZIELCZA

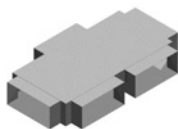

Lp	Kod produktu	Wymiar		
		150x50/4x150x50	200x90/4x150x50	200x90/4x200x90
1	SRP-4-...-OC	158,60 zł	175,30 zł	175,30 zł

OC - blacha ocynkowana

ZAŚLEPKA DO SKRZYŃEK ROZDZIELCZYCH



Lp	Kod produktu	Wymiar	Cena
1	ZSP 150X50-OC	150x50	11,10 zł
2	ZSP 200X50-OC	200x50	12,50 zł
3	ZSP 200X90-OC	200x90	12,50 zł
4	ZSP 250X50-OC	250x50	14,00 zł

OC - blacha ocynkowana

WEŁNA MINERALNA DO IZOLACJI KANAŁÓW PROSTOKĄTNYCH



Lp	Kod produktu	Pakowanie	Grubość mm	Ilość m ²	Temp. pracy °C	Cena
1	WEŁNA-LAMELLA-20	paczka	20	10	max. 250	307,50 zł

WEŁNA MINERALNA DO IZOLACJI OKAPU KOMINKA



Lp	Kod produktu	Pakowanie	Grubość mm	Ilość m ²	Temp. pracy °C	Cena
1	WEŁNA-FIREROCK-80/25-OP	paczka	25	4,8	max. 600	595,30 zł
2	WEŁNA-FIREROCK-80/30-OP	paczka	30	6,0	max. 600	637,30 zł

PŁYTA IZOLACYJNA SUPER ISOL



Lp	Kod produktu	Pakowanie	Grubość mm	Ilość m ²	Temp. pracy °C	Cena
1	SUPERISOL 0,6x1,0x0,03	plyta	30	0,61	max. 1000	119,80 zł
2	SUPERISOL 1,20x1,0x0,03	plyta	30	1,22	max. 1000	238,40 zł

KLEJ SUPER ISOL



Lp	Kod produktu	Pakowanie	Grubość mm	Ilość ml/kg	Temp. pracy °C	Cena
1	SUPERISOL-KLEJ	pojemnik	-	310 ml	max. 1050	58,10 zł
2	SUPERISOL-KLEJ	pojemnik	-	1,65 kg	max. 1050	75,00 zł
3	SUPERISOL-KLEJ	pojemnik	-	5 kg	max. 1050	217,80 zł

IMPREGNAT SUPER ISOL

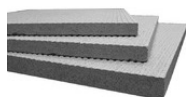
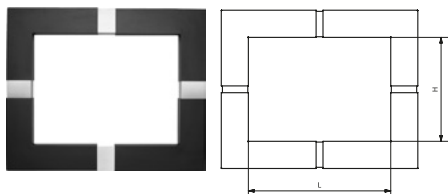

Lp	Kod produktu	Pakowanie	Grubość mm	Ilość ml	Cena
1	IMPREGNAT SUPERISOL	pojemnik	-	1000	36,30 zł

**WERMIKULITOWA PŁYTA IZOLACYJNA
GRENAISOL****KLEJ GRENAISOL****KOMINKOWE DRZWICZKI REWIZYJNE****RAMA DO KOMINKA-REGULOWANA****NAWIETRZAK KOMINKOWY****STOJAK NA DREWNO TYPU "JAŚ"****SZCZYPCE KOMINKOWE KROKODYLKI**

Lp	Kod produktu	Pakowanie	Grubość mm	Ilość m ²	Temp. pracy °C	Cena
1	GRENAISOL 0,6x0,8x0,03	plyta	30	0,48	max. 950	110,90 zł

Lp	Kod produktu	Pakowanie	Grubość mm	Ilość kg	Temp. pracy °C	Cena
1	GRENAISOL.KLEJ 1,0kg	opakowanie	-	1,0 kg	max. 1200	61,60 zł

Lp	Kod produktu	Cena
1	DWG300x300-ML-B	338,80 zł
2	DWG400x400-ML-B	375,10 zł
3	DWG400x600-ML-B	435,60 zł
4	DWG600x800-ML-B	508,20 zł

B - biały kolor
ML - blacha czarna malowana proszkowo
Izolacja: wermikulit

Lp	Kod produktu	Zakres regulacji / patrz rysunek	Cena
1	WK-RWKR-1	H=445-660 mm L=625-830 mm	755,00 zł

Materiał: Blacha czarna 1 mm malowana proszkowo na kolor: czerń matowa*, blacha chromoniklowa

Lp	Wersje wykonania	Kod produktu	ø100	ø150
1	Nawietrzak kominkowy z gałką	ZNK...-CC	459,80 zł	580,80 zł
2	Nawietrzak kominkowy z silownikiem elektrycznym TF230	ZNK...-CC/TF230	1185,80 zł	1306,80 zł
3	Nawietrzak kominkowy z silownikiem elektrycznym TF24	ZNK...-CC/TF24	1125,30 zł	1246,30 zł
4	Nawietrzak kominkowy z pokrętłem OS wersja podtynkowa	ZNK...-CC/OS/P-ML...	847,00 zł	871,20 zł
5	Nawietrzak kominkowy z pokrętłem OS wersja natynkowa	ZNK...-CC/OS/N-ML...	726,00 zł	750,20 zł

CC - czerpnia z blachy chromoniklowej 1.4301
... - średnica (np. ZNK150-CC)
ML... - pokrętło malowane na kolor B-biały, CZ-czarny (np. ZNK150-CC/OS/P-ML-B)

Lp	Kod produktu	Cena
1	STOJAK - JAŚ-I	212,40 zł
2	STOJAK - JAŚ-II	171,60 zł

OPIS ZESTAWU JAŚ-I:
2 x uchwyt skrajny
2 x przedłużka metalowa
8 x deska sosnowa heblowana 30 x 90 x 1000 [mm]
komplet wkrętów mocujących

OPIS ZESTAWU JAŚ-II:
2 x uchwyt skrajny
6 x deska sosnowa heblowana
30 x 90 x 1000 [mm]
komplet wkrętów mocujących

Elementy metalowe wykonane z blachy czarnej 2,0mm malowane proszkowo na kolor czarny.
Stojak do samodzielnego montażu.
*Inny na zamówienie

Lp	Kod produktu	Cena
1	SC-01	82,50 zł

KRATKI OSŁONOWE WYLOTÓW BOCZNYCH KOMINA



Lp	Kod produktu	Wymiar zewnętrzny [mm]	Wymiar ramki [mm]	Materiał	
				CH	ML
1	K1ks-.....	135x195	95x145	75,20 zł	88,70 zł
2	K14ks-.....	175x175	130x130	83,50 zł	98,50 zł
3	K2ks-.....	175x195	130x145	87,00 zł	102,50 zł
4	K3ks-.....	175x245	130x200	106,60 zł	119,20 zł

... - materiał i struktura czola (np. K1ks-ML-KR)
 CH - blacha chromoniklowa
 ML - blacha chromoniklowa malowana proszkowo

Kratki wykonane są w całości z blachy chromoniklowej i malowane proszkowo na kolor:
 CZ - czarny / 9005
 GR - grafitowy / 7024
 BR - brązowy / 8017
 CG - ceglasty / 8004

Mocowanie w kominie przy pomocy sprężyn bez konieczności wiercenia otworów.

KRATKI OSŁONOWE WYLOTÓW BOCZNYCH KOMINA



Lp	Kod produktu	Wymiar zewnętrzny [mm]	Rozstaw otworów [mm]	Materiał	
				CH	ML
1	K1k-.....	135x195	99x159	19,80 zł	23,70 zł
2	K14k-.....	175x175	139x139	23,80 zł	27,00 zł
3	K2k-.....	175x195	139x159	23,90 zł	27,70 zł
4	K3k-.....	175x245	139x209	27,70 zł	34,70 zł

... - materiał i struktura czola (np. K1k-ML-KR)
 CH - blacha chromoniklowa
 ML - blacha chromoniklowa malowana proszkowo

Kratki wykonane są w całości z blachy chromoniklowej i malowane proszkowo na kolor:
 CZ - czarny / 9005
 GR - grafitowy / 7024
 BR - brązowy / 8017
 CG - ceglasty / 8004

Mocowanie wkrętami do kominy.

KRATKI OSŁONOWE WYLOTÓW BOCZNYCH KOMINA Z RAMKĄ



Lp	Kod produktu	Wymiar zewnętrzny [mm]	Wymiar ramki [mm]	Materiał	
				CH	ML
1	K1kr-.....	135x195	105x165	42,00 zł	47,40 zł
2	K14kr-.....	175x175	140x140	45,10 zł	54,20 zł
3	K2kr-.....	175x195	140x165	48,30 zł	54,20 zł
4	K3kr-.....	175x245	140x215	56,40 zł	64,20 zł

... - materiał i struktura czola (np. K1kr-ML-KR)
 CH - blacha chromoniklowa
 ML - blacha chromoniklowa malowana proszkowo
 - ramka z blachy chromoniklowej

Kratki wykonane są w całości z blachy chromoniklowej i malowane proszkowo na kolor:
 CZ - czarny / 9005
 GR - grafitowy / 7024
 BR - brązowy / 8017
 CG - ceglasty / 8004

Mocowanie do kominy za pomocą dołączanej ramki montażowej.
 Umożliwia to łatwe wyjmowanie kratki, na przykład celem czyszczenia.

KRATKA OSŁONOWA WYLOTÓW BOCZNYCH KOMINA



Lp	Kod produktu	Wymiar zewnętrzny [mm]	Rozstaw otworów [mm]	Materiał	
				CH	ML
1	KO1k-.....	135 x 195	111 x 171	60,00 zł	67,00 zł
2	KO2k-.....	175 x 195	151 x 171	63,90 zł	71,40 zł
3	KO3k-.....	175 x 245	151 x 221	66,60 zł	74,10 zł

...- materiał i struktura czoła (np. KO1k-ML-CZ)

CH - blacha chromoniklowa

ML - blacha chromoniklowa malowana proszkowo

Kratki wykonywane są w całości z blachy chromoniklowej i malowane proszkowo na kolor:

CZ - czarny / 9005

GR - grafitowy / 7024

BR - brązowy / 8017

CG - ceglasty / 8004

KRATKA OSŁONOWA WYLOTÓW BOCZNYCH KOMINA Z RAMKĄ



Lp	Kod produktu	Wymiar zewnętrzny [mm]	Rozstaw otworów [mm]	Materiał	
				CH	ML
1	KO1kr-.....	135 x 196	119 x 168	105,20 zł	114,60 zł
2	KO2kr-.....	175 x 196	159 x 168	110,40 zł	118,80 zł
3	KO3kr-.....	175 x 246	159 x 218	117,20 zł	127,30 zł

...- materiał i struktura czoła (np. KO1kr-ML-CZ)

CH - blacha chromoniklowa

ML - blacha chromoniklowa malowana proszkowo

Kratki wykonywane są w całości z blachy chromoniklowej i malowane proszkowo na kolor:

CZ - czarny / 9005

GR - grafitowy / 7024

BR - brązowy / 8017

CG - ceglasty / 8004

KRATKA OSŁONOWA WYLOTÓW BOCZNYCH KOMINA

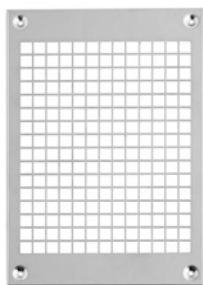

Lp	Kod produktu	Wymiar zewnętrzny [mm]	Rozstaw otworów [mm]	Materiał	
				CH	ML
1	KB1k-.....	135 x 195	111 x 171	33,30 zł	37,70 zł
2	KB2k-.....	175 x 195	151 x 171	37,30 zł	42,00 zł
3	KB3k-.....	175 x 245	151 x 221	39,90 zł	44,80 zł

...- materiał i struktura czoła (np. KB1k-ML-CZ)

CH - blacha chromoniklowa

ML - blacha chromoniklowa malowana proszkowo

Kratki wykonywane są w całości z blachy chromoniklowej i malowane proszkowo na kolor:

CZ - czarny / 9005

GR - grafitowy / 7024

BR - brązowy / 8017

CG - ceglasty / 8004

KRATKA OSŁONOWA WYLOTÓW BOCZNYCH KOMINA



Lp	Kod produktu	Wymiar zewnętrzny [mm]	Rozstaw otworów [mm]	Materiał	
				CH	ML
1	KB1kr-.....	135 x 196	119 x 168	78,50 zł	85,40 zł
2	KB2kr-.....	175 x 196	159 x 168	83,80 zł	90,90 zł
3	KB3kr-.....	175 x 246	159 x 218	90,50 zł	97,90 zł

...- materiał i struktura czoła (np. KB1kr-ML-CZ)

CH - blacha chromoniklowa

ML - blacha chromoniklowa malowana proszkowo

Kratki wykonywane są w całości z blachy chromoniklowej i malowane proszkowo na kolor:

CZ - czarny / 9005

GR - grafitowy / 7024

BR - brązowy / 8017

CG - ceglasty / 8004

**KRATKA OSŁONOWA TREND
Z RUCHOMĄ ŻALUZJĄ**



Lp	Symbol	Wymiar ramki [mm]	Przekrój czynny kanału [cm ²]	Cena
1	KRVTZ200x145-ML...	178x118	58	86,40 zł
2	KRVTZ190x170-ML...	168x143	70	99,00 zł
3	KRVTZ240x170-ML...	218x143	90	105,90 zł
4	KRVTZ325x170-ML...	303x143	131	128,30 zł
5	KRVTZ325x195-ML...	303x168	165	133,90 zł
6	KRVTZ220x220-ML...	198x193	120	125,60 zł
7	KRVTZ450x170-ML...	428x143	184	157,50 zł
8	KRVTZ450x220-ML...	428x193	265	178,50 zł
9	KRVTZ450x240-ML...	428x213	281	195,30 zł

...- kolor, np.: KRVTZ200x145-ML.B
Materiał czoła: ML - blacha czarna malowana proszkowo
Materiał ramki: OC - blacha ocynkowana
Kolor: B - biały, CZ - czarny

KRATKA OSŁONOWA TREND



Lp	Symbol	Wymiar ramki [mm]	Przekrój czynny kanału [cm ²]	Cena
1	KRVT200x145-ML...	178x118	58	69,80 zł
2	KRVT220x95-ML...	198x68	43	69,80 zł
3	KRVT190x170-ML...	168x143	70	82,20 zł
4	KRVT240x170-ML...	218x143	90	90,60 zł
5	KRVT325x170-ML...	303x143	131	105,90 zł
6	KRVT325x195-ML...	303x168	165	117,20 zł
7	KRVT220x220-ML...	198x193	120	110,10 zł
8	KRVT450x170-ML...	428x143	184	136,70 zł
9	KRVT450x220-ML...	428x193	265	161,70 zł
10	KRVT450x240-ML...	428x213	281	172,90 zł

...- kolor, np.: KRVT200x145-ML.B
Materiał czoła: ML - blacha czarna malowana proszkowo
Materiał ramki: OC - blacha ocynkowana
Kolor: B - biały, CZ - czarny

KRATKA V Z RUCHOMĄ ŻALUZJĄ



Lp	Symbol	Wymiar ramki [mm]	Przekrój czynny kanału [cm ²]	Cena
1	KRVZ200x145-ML. ...	178x118	140	86,40 zł
2	KRVZ190x170-ML. ...	168x143	165	99,00 zł
3	KRVZ240x170-ML. ...	218x143	225	105,90 zł
4	KRVZ325x170-ML. ...	303x143	325	128,30 zł
5	KRVZ325x195-ML. ...	303x168	395	133,90 zł
6	KRVZ220x220-ML. ...	198x193	285	125,60 zł
7	KRVZ450x170-ML. ...	428x143	475	157,50 zł
8	KRVZ450x220-ML. ...	428x193	674	178,50 zł
9	KRVZ450x240-ML. ...	428x213	754	195,30 zł

...- kolor, np.: KRVZ220x145-ML.B
Materiał czoła: ML - blacha czarna malowana proszkowo
Materiał ramki: OC - blacha ocynkowana
Kolor: B - biały, CZ - czarny

KRATKA V ZE STAŁĄ ŻALUZJĄ



Lp	Symbol	Wymiar ramki [mm]	Przekrój czynny kanału [cm ²]	Cena
1	KRVZS200x145-ML. ...	178x118	140	69,80 zł
2	KRVZS220x95-ML. ...	198x68	73	69,80 zł
3	KRVZS190x170-ML. ...	168x143	165	82,20 zł
4	KRVZS240x170-ML. ...	218x143	225	90,60 zł
5	KRVZS325x170-ML. ...	303x143	325	105,90 zł
6	KRVZS325x195-ML. ...	303x168	395	117,20 zł
7	KRVZS220x220-ML. ...	198x193	285	110,10 zł
8	KRVZS450x170-ML. ...	428x143	475	136,70 zł
9	KRVZS450x220-ML. ...	428x193	674	161,70 zł
10	KRVZS450x240-ML. ...	428x213	754	172,90 zł

...- kolor, np.: KRVZS220x145-ML.B
 Materiał czoła: ML - blacha czarna malowana proszkowo
 Materiał ramki: OC - blacha ocynkowana
 Kolor: B - biały, CZ - czarny

KRATKA V Z SIATKĄ

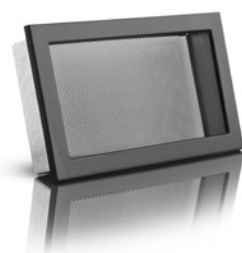

Lp	Symbol	Wymiar ramki [mm]	Przekrój czynny kanału [cm ²]	Cena
1	KRVSM200x145-ML. ...	178x118	140	48,80 zł
2	KRVSM220x95-ML. ...	198x68	73	48,80 zł
3	KRVSM190x170-ML. ...	168x143	165	53,00 zł
4	KRVSM240x170-ML. ...	218x143	225	58,60 zł
5	KRVSM325x170-ML. ...	303x143	325	65,60 zł
6	KRVSM325x195-ML. ...	303x168	395	69,80 zł
7	KRVSM220x220-ML. ...	198x193	285	66,90 zł
8	KRVSM450x170-ML. ...	428x143	475	86,40 zł
9	KRVSM450x220-ML. ...	428x193	674	97,70 zł
10	KRVSM450x240-ML. ...	428x213	754	104,60 zł

...- kolor, np.: KRVSM220x145-ML.B
 Materiał czoła: ML - blacha czarna malowana proszkowo
 Materiał ramki: OC - blacha ocynkowana
 Kolor: B - biały, CZ - czarny

KRATKA INVI



Lp	Symbol	Wymiar ramki [mm]	Przekrój czynny kanału [cm ²]	Cena
1	KRVIN180x120-ML...	178x118	62	62,70 zł
2	KRVIN200x70-ML...	198x68	29	62,70 zł
3	KRVIN170x145-ML...	168x143	72	68,40 zł
4	KRVIN220x145-ML...	218x143	97	75,30 zł
5	KRVIN305x145-ML...	303x143	140	86,40 zł
6	KRVIN305x170-ML...	303x168	168	93,50 zł
7	KRVIN200x195-ML...	198x193	122	89,40 zł
8	KRVIN430x145-ML...	428x143	202	111,60 zł
9	KRVIN430x195-ML...	428x193	283	129,70 zł
10	KRVIN430x215-ML...	428x213	324	139,40 zł

...- kolor, np.: KRVIN180x120-ML.B
 Materiał czoła: ML - blacha czarna malowana proszkowo
 Materiał ramki: OC - blacha ocynkowana
 Kolor: B - biały, CZ - czarny

KASETA DOLOTOWA PROSTA



Lp	Symbol	Wymiar ramki [mm]	Zakres średnic rur „spiro” [mm]	Cena
1	KDPKRV200x145/...-ML.CZ	180x120	80-110	17,30 zł
2	KDPKRV190x170/...-ML.CZ	170x145	80-150	19,20 zł
3	KDPKRV240x170/...-ML.CZ	220x145	80-150	23,70 zł
4	KDPKRV325x170/...-ML.CZ	305x145	80-150	32,90 zł
5	KDPKRV325x195/...-ML.CZ	305x170	80-150	37,40 zł
6	KDPKRV220x220/...-ML.CZ	200x195	80-180	28,20 zł
7	KDPKRV450x170/...-ML.CZ	430x145	80-150	65,50 zł
8	KDPKRV450x220/...-ML.CZ	430x195	80-180	74,60 zł
9	KDPKRV450x240/...-ML.CZ	430x215	80-200	83,60 zł

... - średnice rur „spiro”
 Materiał: ML - blacha ocynkowana malowana proszkowo
 Kolor: CZ - czarny

KASETA DOLOTOWA PROSTA PODWÓJNA



Lp	Symbol	Wymiar ramki [mm]	Zakres średnic rur „spiro” [mm]	Cena
1	KDPKRV450x170/2x...-ML.CZ	430x145	80-150	65,50 zł
2	KDPKRV450x220/2x...-ML.CZ	430x195	80-180	74,60 zł
3	KDPKRV450x240/2x...-ML.CZ	430x215	80-180	83,60 zł

... - średnice rur „spiro”
 Materiał: ML - blacha ocynkowana malowana proszkowo
 Kolor: CZ - czarny

KASETA DOLOTOWA BOCZNA



Lp	Symbol	Wymiar ramki [mm]	Zakres średnic rur „spiro” [mm]	Cena
1	KDBKRV200x145/...-ML.CZ	180x120	80-110	27,30 zł
2	KDBKRV190x170/...-ML.CZ	170x145	80-150	30,60 zł
3	KDBKRV240x170/...-ML.CZ	220x145	80-150	38,20 zł
4	KDBKRV325x170/...-ML.CZ	305x145	80-150	52,80 zł
5	KDBKRV325x195/...-ML.CZ	305x170	80-150	60,20 zł
6	KDBKRV220x220/...-ML.CZ	200x195	80-180	44,60 zł
7	KDBKRV450x170/...-ML.CZ	430x145	80-150	76,40 zł
8	KDBKRV450x220/...-ML.CZ	430x195	80-180	85,50 zł
9	KDBKRV450x240/...-ML.CZ	420x215	80-200	85,50 zł

... - średnice rur „spiro”
 Materiał: ML - blacha ocynkowana malowana proszkowo
 Kolor: CZ - czarny

KASETA DOLOTOWA BOCZNA PODWÓJNA



Lp	Symbol	Wymiar ramki [mm]	Zakres średnic rur „spiro” [mm]	Cena
1	KDBKRV450x170/2x...-ML.CZ	430x145	80-150	87,50 zł
2	KDBKRV450x220/2x...-ML.CZ	430x195	80-180	97,40 zł
3	KDBKRV450x240/2x...-ML.CZ	430x215	80-180	97,40 zł

... - średnice rur „spiro”
 Materiał: ML - blacha ocynkowana malowana proszkowo
 Kolor: CZ - czarny

KRATKA RUSZT



Lp	Symbol	Wymiar zewnętrzny czola [mm]	Cena
1	KRVD325x170-ML. ...	342x187	121,40 zł
2	KRVD325x195-ML. ...	342x212	131,90 zł
3	KRVD450x170-ML. ...	467x187	171,60 zł
4	KRVD450x240-ML. ...	467x257	193,80 zł

... - kolor
 * Cena nie zawiera kratki KRV.
 Każdy rodzaj kratki KRV (bez żaluzji, z żaluzją, z siatką) może być zastosowany.
 Materiał: ML - blacha czarna malowana proszkowo
 Kolor: B - biały, CZ - czarny

RAMKA LICUJĄCA



Lp	Symbol	Wymiar zewnętrzny [mm]	Cena
1	KRV-RL220x95-ML...	223x98	65,60 zł
2	KRV-RL200x145-ML...	203x148	65,60 zł
3	KRV-RL190x170-ML...	193x173	65,60 zł
4	KRV-RL240x170-ML...	243x173	69,80 zł
5	KRV-RL220x220-ML...	223x223	71,10 zł
6	KRV-RL325x170-ML...	328x173	75,30 zł
7	KRV-RL325x195-ML...	328x198	79,50 zł
8	KRV-RL450x170-ML...	453x173	86,40 zł
9	KRV-RL450x220-ML...	453x223	92,10 zł
10	KRV-RL450x240-ML...	453x243	93,50 zł

... - kolor, np.:KRV-RL220x95-ML.B
 Materiał: ML - blacha czarna malowana proszkowo
 Kolor: B - biały, CZ - czarny

MASKOWNICA

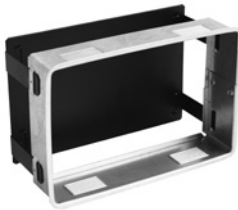

Lp	Symbol	Wymiar zewnętrzny [mm]	Cena
1	MKKRV200x145-ML.CZ	180x120	18,30 zł
2	MKKRV190x170-ML.CZ	170x145	20,00 zł
3	MKKRV240x170-ML.CZ	220x145	23,70 zł
4	MKKRV325x170-ML.CZ	305x145	27,30 zł
5	MKKRV325x190-ML.CZ	305x170	29,20 zł
6	MKKRV220x220-ML.CZ	200x195	25,50 zł
7	MKKRV450x170-ML.CZ	430x145	34,70 zł
8	MKKRV450x220-ML.CZ	430x195	36,30 zł
9	MKKRV450x240-ML.CZ	430x215	38,20 zł

Materiał: ML - blacha czarna malowana proszkowo
 Kolor: B - biały, CZ - czarny

KRATKI V-OPEN

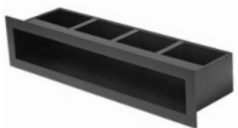

Materiał czoła i korpusu: blacha czarna malowana proszkowo



Materiał czoła: blacha chromoniklowa szlif
Materiał korpusu: blacha czarna malowana proszkowo

Lp	Symbol	Wymiar zewnętrzny czoła [mm]	Cena	
			Materiał-ML	Materiał-CH
1	KRVO-I-450x100-... ..	450x100	102,30 zł	150,90 zł
2	KRVO-I-700x100	700x100	127,50 zł	182,60 zł
3	KRVO-I-900x100-... ..	900x100	151,40 zł	224,50 zł
4	KRVO-I-450x70-... ..	450x70	89,00 zł	131,90 zł
5	KRVO-I-700x70	700x70	106,30 zł	157,20 zł
6	KRVO-I-900x70-... ..	900x70	128,80 zł	190,20 zł

np.: KRVO-I-450x100-ML.CZ
 Materiał czoła: ML - blacha czarna malowana proszkowo, CH - blacha chromoniklowa szlif
 Materiał korpusu: ML - blacha czarna malowana proszkowo
 Kolor: B - biały, CZ - czarny, GR - szary

KRATKI V-OPEN Z RAMKĄ

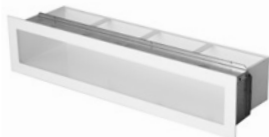

Materiał czoła i korpusu: blacha czarna malowana proszkowo

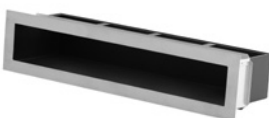

Materiał czoła: blacha chromoniklowa szlif
Materiał korpusu: blacha czarna malowana proszkowo

Lp	Symbol	Wymiar zewnętrzny czoła [mm]	Cena	
			Materiał-ML	Materiał-CH
1	KRVO-I/R-450x100-... ..	450x100	119,60 zł	177,60 zł
2	KRVO-I/R-700x100-... ..	700x100	142,20 zł	209,30 zł
3	KRVO-I/R-900x100-... ..	900x100	172,70 zł	253,60 zł
4	KRVO-I/R-450x70-... ..	450x70	106,30 zł	157,20 zł
5	KRVO-I/R-700x70-... ..	700x70	124,80 zł	183,90 zł
6	KRVO-I/R-900x70-... ..	900x70	150,00 zł	222,00 zł

np.: KRVO-I/R-450x100-ML.CZ
 Materiał czoła: ML - blacha czarna malowana proszkowo, CH - blacha chromoniklowa szlif
 Materiał korpusu: ML - blacha czarna malowana proszkowo
 Kolor: B - biały, CZ - czarny, GR - szary

KRATKI NAROŻNE V-OPEN-L

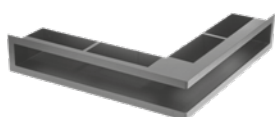

Materiał czoła i korpusu: blacha czarna malowana proszkowo



Materiał czoła: blacha chromoniklowa szlif

Materiał korpusu: blacha czarna malowana proszkowo

ASYMETRYCZNE KRATKI NAROŻNE V-OPEN-L

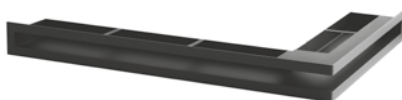

Materiał czoła i korpusu: blacha czarna malowana proszkowo

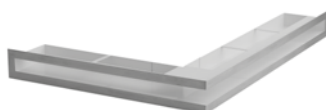

Materiał czoła: blacha chromoniklowa szlif

Materiał korpusu: blacha czarna malowana proszkowo

KRATKI NAROŻNE V-OPEN-L/R

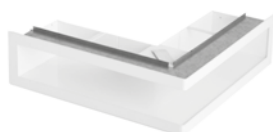

Materiał czoła i korpusu: blacha czarna malowana proszkowo



Materiał czoła: blacha chromoniklowa szlif

Materiał korpusu: blacha czarna malowana proszkowo

ASYMETRYCZNE KRATKI NAROŻNE V-OPEN-L/R

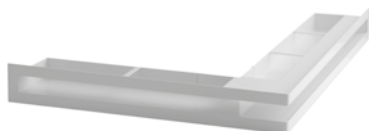

Materiał czoła i korpusu: blacha czarna malowana proszkowo

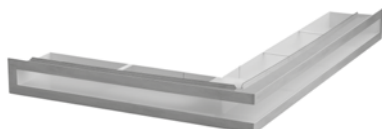

Materiał czoła: blacha chromoniklowa szlif

Materiał korpusu: blacha czarna malowana proszkowo

Lp	Symbol	Wymiary [mm]	Cena	
			Materiał-ML	Materiał-CH
1	KRVO-L-500x500/100-... ..	500x500 wys. 100	203,20 zł	300,50 zł
2	KRVO-L-500x500/70-... ..	500x500 wys. 70	174,00 zł	257,50 zł
3	KRVO-L-500x300/100-L-... ..	500x300 wys. 100	189,90 zł	286,50 zł
4	KRVO-L-500x300/70-L-... ..	500x300 wys. 70	167,40 zł	260,00 zł
5	KRVO-L-300x500/100-P-... ..	300x500 wys. 100	189,90 zł	286,50 zł
6	KRVO-L-300x500/70-P-... ..	300x500 wys. 70	167,40 zł	260,00 zł
7	KRVO-L-700x500/100-L-... ..	700x500 wys. 100	229,70 zł	339,80 zł
8	KRVO-L-700x500/70-L-... ..	700x500 wys. 70	196,60 zł	291,60 zł
9	KRVO-L-500x700/100-P-... ..	500x700 wys. 100	229,70 zł	339,80 zł
10	KRVO-L-500x700/70-P-... ..	500x700 wys. 70	196,60 zł	291,60 zł

np.: KRVO-L-500x300/100-P-ML.B, KRVO-L-500x500/100-CH.CZ
 Materiał czoła: ML - blacha czarna malowana proszkowo, CH - blacha chromoniklowa szlif
 Materiał korpusu: ML - blacha czarna malowana proszkowo
 Kolor: B - biały, CZ - czarny, GR - szary
 Kratki asymetryczne: L - lewa strona dłuższa, P - prawa strona dłuższa

Lp	Symbol	Wymiary [mm]	Cena	
			Materiał-ML	Materiał-CH
1	KRVO-L/R-500x500/100-... ..	500x500 wys. 100	232,50 zł	343,70 zł
2	KRVO-L/R-500x500/70-... ..	500x500 wys. 70	203,20 zł	300,50 zł
3	KRVO-L/R-500x300/100-L-... ..	500x300 wys. 100	219,10 zł	323,40 zł
4	KRVO-L/R-500x300/70-L-... ..	500x300 wys. 70	193,90 zł	286,50 zł
5	KRVO-L/R-300x500/100-P-... ..	300x500 wys. 100	219,10 zł	323,40 zł
6	KRVO-L/R-300x500/70-P-... ..	300x500 wys. 70	193,90 zł	286,50 zł
7	KRVO-L/R-700x500/100-L-... ..	700x500 wys. 100	259,00 zł	382,90 zł
8	KRVO-L/R-700x500/70-L-... ..	700x500 wys. 70	225,90 zł	333,50 zł
9	KRVO-L/R-500x700/100-P-... ..	500x700 wys. 100	259,00 zł	382,90 zł
10	KRVO-L/R-500x700/70-P-... ..	500x700 wys. 70	225,90 zł	333,50 zł

np.: KRVO-L/R-500x300/100-P-ML.B, KRVO-L/R-500x500/100-CH.CZ
 Materiał czoła: ML - blacha czarna malowana proszkowo, CH - blacha chromoniklowa szlif
 Materiał korpusu: ML - blacha czarna malowana proszkowo
 Kolor: B - biały, CZ - czarny, GR - szary
 Kratki asymetryczne: L - lewa strona dłuższa, P - prawa strona dłuższa

KRATKI LOFT



Materiał czoła i korpusu: blacha czarna malowana proszkowo



Materiał czoła: blacha chromoniklowa szlif

Materiał korpusu: blacha czarna malowana proszkowo

Lp	Symbol	Wymiar zewnętrzny czoła [mm]	Cena	
			Materiał-ML	Materiał-CH
1	KRR350x60-... ..	350x60	131,00 zł	215,30 zł
2	KRR500x100-... ..	500x100	232,80 zł	319,40 zł
3	KRR650x60-... ..	650x60	218,30 zł	298,60 zł
4	KRR1000x60-... ..	1000x60	291,00 zł	409,70 zł
5	KRR350x100-... ..	350x100	174,60 zł	243,10 zł
6	KRR650x100-... ..	650x100	276,50 zł	375,00 zł
7	KRR1000x100-... ..	1000x100	378,20 zł	527,70 zł
8	KRR350x150-... ..	350x150	261,90 zł	364,60 zł
9	KRR800x100-... ..	800x100	320,00 zł	444,40 zł
10	KRR650x150-... ..	650x150	414,60 zł	562,50 zł

np.: KRR1000x100-ML.CZ

Materiał czoła: ML - blacha czarna malowana proszkowo, CH - blacha chromoniklowa szlif

Materiał korpusu: ML - blacha czarna malowana proszkowo

Kolor: B - biały, CZ - czarny

MASKOWNICA



Lp	Typ	Wymiar zewnętrzny czoła [mm]	Cena
1	MKKRR350x60-ML.CZ	353x65	34,90 zł
2	MKKRR500x100-ML.CZ	503x133	43,30 zł
3	MKKRR650x60-ML.CZ	653x65	55,80 zł
4	MKKRR1000x60-ML.CZ	1003x65	72,60 zł
5	MKKRR350x100-ML.CZ	353x103	33,50 zł
6	MKKRR650x100-ML.CZ	653x103	50,20 zł
7	MKKRR1000x100-ML.CZ	1003x103	66,90 zł
8	MKKRR350x150-ML.CZ	353x155	50,20 zł
9	MKKRR800x100-ML.CZ	803x103	58,60 zł
10	MKKRR650x150-ML.CZ	653x155	75,30 zł

np.: MKKRR1000x100-ML.CZ

Materiał: ML - blacha czarna malowana proszkowo

Kolor: CZ - czarny

KRATKI OSŁONOWE BEZ ŻALUZJI LIGHT



Lp	Kod produktu	Wymiary		Ceny kratki z ramką KRL...-ML-...
		zewnętrzne	ramek i kaset	
1	KRL0	65x205	45x185	22,70 zł
2	KRL1	135x195	105x165	31,70 zł
3	KRL14	175x175	140x140	37,70 zł
4	KRL2	175x195	140x165	37,70 zł
5	KRL3	175x245	140x215	42,30 zł
6	KRL4	195x335	165x300	49,80 zł
7	KRL5	195x485	165x455	63,40 zł

... - typ kratki i struktura czoła (np. KRL2-ML-KR)

Kratki sprzedawane w blistrach łącznie z ramką.

Malowane proszkowo na kolor:

B - biały

KR - kremowy

CZ - czarny

GR - grafitowy

KRATKI OSŁONOWE Z ŻALUZJĄ LIGHT



Lp	Kod produktu	Wymiary		Ceny kratki z ramką KRLz...-ML-...
		zewnętrzne	ramek i kaset	
1	KRLz1	135x195	105x165	58,90 zł
2	KRLz14	175x175	140x140	63,40 zł
3	KRLz2	175x195	140x165	63,40 zł
4	KRLz3	175x245	140x215	75,50 zł
5	KRLz4	195x335	165x300	96,60 zł
6	KRLz5	195x485	165x455	110,10 zł

... - typ kratki i struktura czola (np. KRLz1-ML-CZ)

Kratki sprzedawane w blisterach łącznie z ramką.

Malowane proszkowo na kolor:

B - biały

KR - kremowy

CZ - czarny

GR - grafitowy

KRATKA DO KANAŁÓW

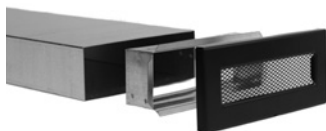

Lp	Typ	Wymiary		Ceny kratki z ramką KRKP...x...ML-...
		zewnętrzne	ramek i kaset	
1	KRKP 150x50	168x68	149x49	42,50 zł
2	KRKP 200x50	218x68	199x49	50,50 zł
2	KRKP 200x90	218x108	199x89	50,50 zł
4	KRKP 250x50	268x68	249x49	55,80 zł

... - typ kratki i struktura czola (np. KRKP 150x50-ML-CZ)

Malowane proszkowo na kolor:

B - biały

CZ - czarny

KR - kremowy

GR - grafitowy

Inne kolory na zamówienie

ANEMOSTATY

DARCO ventlab



Lp	Nazwa	Kod produktu	Średnice rur „Spiro”					
			ø80	ø100	ø125	ø150	ø160	ø200
1	Anemostat nawiewno-wywiewny	ASV...-ML...	x	52,00 zł	62,40 zł	72,80 zł	78,50 zł	x
2	Anemostat nawiewno-wywiewny	ASKV...-ML...	x	52,00 zł	62,40 zł	72,80 zł	78,50 zł	x

... - średnica rury „Spiro” (np. ASV150-ML.CZ)
 ML - czoło malowane na kolor, ramka z blachy ocynkowanej
 ... - kolor
 CZ - kolor czarny
 B - kolor biały

Podana cena anemostatu z ramką montażową.

ANEMOSTATY KWADRATOWE

DARCO ventlab



Lp	Nazwa	Kod produktu	Średnice rur „Spiro”		
			ø100	ø125	ø150
1	Anemostat nawiewny	ASK...-ML...	69,30 zł	75,10 zł	80,90 zł

... - średnica rury „Spiro” (np. ASK150-ML.CZ)
 ML - czoło malowane na kolor, ramka z blachy ocynkowanej
 ... - kolor
 CZ - kolor czarny
 B - kolor biały

Podana cena anemostatu z ramką montażową.

ANEMOSTATY OKRĄGŁE

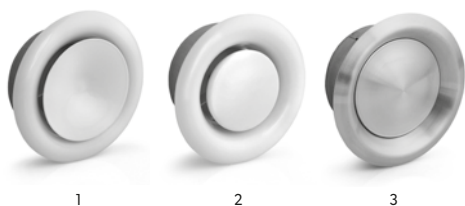

Lp	Nazwa	Kod produktu	Średnice rur „Spiro”					
			ø80	ø100	ø125	ø150	ø160	ø200
1	Anemostat nawiewny	AS...-ML	15,10 zł	19,30 zł	23,40 zł	33,00 zł	34,40 zł	37,10 zł
2	Anemostat wywiewny	ASW...-ML	15,10 zł	19,30 zł	23,40 zł	33,00 zł	34,40 zł	37,10 zł
3	Anemostat nawiewno-wywiewny	AS...-CH	-	70,10 zł	82,50 zł	99,00 zł	112,80 zł	-

... - średnica rury „Spiro” (np. AS150)
 ML - czoło malowane - kolor biały, ramka z blachy ocynkowanej
 CH - czoło i ramka chromoniklowe

Podana cena anemostatu z ramką montażową.

KRYZY PROSTOKĄTNE REGULACYJNE DO KRATEK



Lp	Kod produktu	Typ kratki					
		KRL1	KRL14	KRL2	KRL3	KRL4	KRL5
1	KY...-OC	36,30 zł		38,70 zł	41,10 zł	43,60 zł	46,00 zł

... - typ kratki (np. KYKRL1-OC)

KRYZY OKRĄGŁE REGULACYJNE DO KASET DOLOTOWYCH



Lp	Kod produktu	Średnica dolotowa					
		ø100	ø110	ø125	ø130	ø140	ø150
1	KY...-OC	18,20 zł	19,40 zł	20,60 zł	21,80 zł	23,00 zł	24,20 zł

... - średnica dolotowa (np. KY125-OC)

FILTR DO KASETY DOLOTWEJ

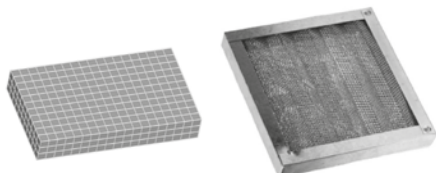

Lp	Kod produktu	Typ kratki					
		KRL1, KRLz1	KRL14, KRLz14	KRL2, KRLz2	KRL3, KRLz3	KRL4, KRLz4	KRL5, KRLz5
1	FM...	39,90 zł	43,90 zł	43,90 zł	48,00 zł	57,20 zł	70,50 zł
2	FW...	10,70 zł	10,70 zł	10,70 zł	12,00 zł	14,10 zł	17,30 zł

... - typ kratki (np. FM-KRL2)

FM - filtr metalowy (maksymalna temperatura pracy 250°C)
 FW - filtr z włókny (maksymalna temperatura pracy 120°C)

KASETA DOLOTOWA PROSTA



Lp	Kod produktu	Typ kratki	Średnica dolotowa			
			ø80	ø100	ø125	ø150
1	KDP-.../...-OC	KRL1, KRLz1	11,80 zł	11,80 zł	11,80 zł	
2	KDP-.../...-OC	KRL14, KRLz14	12,40 zł	12,40 zł	12,40 zł	
3	KDP-.../...-OC	KRL2, KRLz2	12,40 zł	12,40 zł	12,40 zł	12,40 zł
4	KDP-.../...-OC	KRL3, KRLz3	14,60 zł	14,60 zł	14,60 zł	14,60 zł
5	KDP-.../...-OC	KRL4, KRLz4		18,40 zł	18,40 zł	18,40 zł
6	KDP-.../...-OC	KRL5, KRLz5		21,90 zł	21,90 zł	21,90 zł

.../... - typ kratki/średnica dolotowa (np. KDP-KRL2/125-OC)
OC - blacha ocynkowana

KASETA DOLOTOWA PROSTA



Lp	Kod produktu	Typ kratki	Średnica dolotowa		
			ø100	ø125	ø150
1	KDP-.../2x...-OC	KRL4, KRLz4	30,80 zł	30,80 zł	30,80 zł
2	KDP-.../2x...-OC	KRL5, KRLz5	36,30 zł	36,30 zł	36,30 zł

.../... - typ kratki/średnica dolotowa (np. KDP-KRL4/2x125-OC)
OC - blacha ocynkowana

KASETA DOLOTOWA PROSTA Z FILTREM
(CENA Z WYMIENNYM FILTREM Z WŁÓKNIINY)

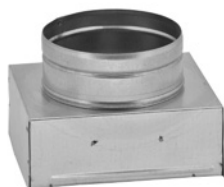

Lp	Kod produktu	Typ kratki	Średnica dolotowa			
			ø80	ø100	ø125	ø150
1	KDP-.../...-FW-OC	KRL1, KRLz1	36,50 zł	36,50 zł		
2	KDP-.../...-FW-OC	KRL14, KRLz14	40,20 zł	40,20 zł	40,20 zł	
3	KDP-.../...-FW-OC	KRL2, KRLz2	40,20 zł	40,20 zł	40,20 zł	40,20 zł
4	KDP-.../...-FW-OC	KRL3, KRLz3	43,60 zł	43,60 zł	43,60 zł	43,60 zł
5	KDP-.../...-FW-OC	KRL4, KRLz4		52,30 zł	52,30 zł	52,30 zł
6	KDP-.../...-FW-OC	KRL5, KRLz5		62,70 zł	62,70 zł	62,70 zł

.../... - typ kratki/średnica dolotowa (np. KDP-KRL2/125/FW-OC)
OC - blacha ocynkowana

KASETA DOLOTOWA PROSTA Z FILTREM
(CENA Z WYMIENNYM FILTREM Z WŁÓKNIINY)



Lp	Kod produktu	Typ kratki	Średnica dolotowa		
			ø100	ø125	ø150
1	KDP-.../2x...-FW-OC	KRL4, KRLz4	62,70 zł	62,70 zł	62,70 zł
2	KDP-.../2x...-FW-OC	KRL5, KRLz5	78,40 zł	78,40 zł	78,40 zł

.../... - typ kratki/średnica dolotowa (np. KDP-KRL4/2x125/FW-OC)
OC - blacha ocynkowana

KASETA DOLOTOWA BOCZNA



Lp	Kod produktu	Typ kratki	Średnica dolotowa			
			ø80	ø100	ø125	ø150
1	KDB-.../...-OC	KRL1, KRLz1	19,10 zł	19,10 zł		
2	KDB-.../...-OC	KRL2, KRLz2	19,10 zł	19,10 zł	19,10 zł	19,10 zł
3	KDB-.../...-OC	KRL3, KRLz3	20,90 zł	20,90 zł	20,90 zł	20,90 zł
4	KDB-.../...-OC	KRL4, KRLz4		26,20 zł	26,20 zł	26,20 zł
5	KDB-.../...-OC	KRL5, KRLz5		29,60 zł	29,60 zł	29,60 zł

.../... - typ kratki/średnica dolotowa (np. KDB-KRL2/125-OC)
OC - blacha ocynkowana

KASETA DOLOTOWA BOCZNA Z FILTREM
(CENA Z WYMIENNYM FILTREM Z WŁÓKNIINY)



Lp	Kod produktu	Typ kratki	Średnica dolotowa			
			ø80	ø100	ø125	ø150
1	KDB-.../.../FW-OC	KRL1, KRLz1	43,60 zł	43,60 zł		
2	KDB-.../.../FW-OC	KRL2, KRLz2	47,00 zł	47,00 zł	47,00 zł	47,00 zł
3	KDB-.../.../FW-OC	KRL3, KRLz3	50,60 zł	50,60 zł	50,60 zł	50,60 zł
4	KDB-.../.../FW-OC	KRL4, KRLz4		59,30 zł	59,30 zł	59,30 zł
5	KDB-.../.../FW-OC	KRL5, KRLz5		73,20 zł	73,20 zł	73,20 zł

.../... - typ kratki/średnica dolotowa (np. KDB-KRL2/125/FW-OC)
OC - blacha ocynkowana

STABILER CSW + OSŁONA

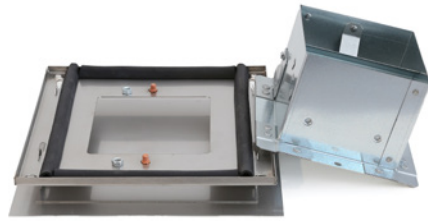

Lp	CSW2-20-SZ
1	CSW2-SZ(OSŁONA)
2	CSW2-20(STABILER)

Przykładowe zestawienie

STABILER Z OSŁONĄ - STYL-1



CSW1



CSW2

Lp	Kod produktu	Wydajność				
		20	30	50	70	90
1	CSW1-...-STYL-1-ML-...	164,60 zł				
2	CSW2-...-STYL-1-ML-...	145,50 zł				x
3	CSW1-...-STYL-1-CH	192,50 zł				
4	CSW2-...-STYL-1-CH	165,00 zł				x

... - wydajność np. CSW1-20-STYL-1-ML-CZ (CSW1-20+CSW1-STYL-1-ML-CZ)

ML-... - blacha czarna malowana proszkowo na kolor CZ-czarny B-biały

CH- blacha chromoniklowa 1.4301

Uwaga! Cena zawiera Stabilier o wybranej wydajności oraz osłonę.

STABILER Z OSŁONĄ - STYL-3



CSW1



CSW2

Lp	Kod produktu	Wydajność				
		20	30	50	70	90
1	CSW1-...-STYL-3-ML-...	202,50 zł				
2	CSW2-...-STYL-3-ML-...	183,50 zł				x
3	CSW1-...-STYL-3-CH	220,00 zł				
4	CSW2-...-STYL-3-CH	187,00 zł				x

... - wydajność np. CSW1-20-STYL-3-ML-CZ (CSW1-20+CSW1-STYL-3-ML-CZ)

ML-... - blacha czarna malowana proszkowo na kolor CZ-czarny B-biały

CH- blacha chromoniklowa 1.4301

Uwaga! Cena zawiera Stabilier o wybranej wydajności oraz osłonę.

STABILER Z OSŁONĄ - ŻALUZJA



CSW1



CSW2

Lp	Kod produktu	Wydajność				
		20	30	50	70	90
1	CSW1-...-Z-CH	221,40 zł				
2	CSW2-...-Z-CH	189,80 zł				x

... - wydajność np. CSW1-20-Z-CH (CSW1-20+CSW1-Z-CH)

Z-CH - żaluzja z blachy chromoniklowej

Uwaga! Cena zawiera Stabilier o wybranej wydajności oraz osłonę.

STABILER Z OSŁONĄ - SZKŁO



CSW1



CSW2

Lp	Kod produktu	Wydajność				
		20	30	50	70	90
1	CSW1-...-SZ	221,40 zł				
2	CSW2-...-SZ	189,80 zł				x

... - wydajność np. CSW1-20-SZ (CSW1-20+CSW1-SZ)

SZ - szkło, białe malowane na tylnej ścianie, nieprzezroczyste

Uwaga! Cena zawiera Stabilier o wybranej wydajności oraz osłonę.

STABILER Z OSŁONĄ - POD RIGIPS

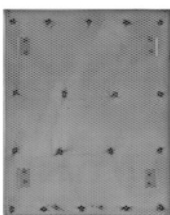

CSW1

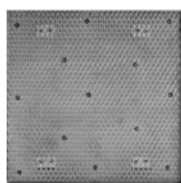

CSW2

Lp	Kod produktu	Wydajność				
		20	30	50	70	90
1	CSW1-...-G	189,90 zł				
2	CSW2-...-G	170,80 zł				x

... - wydajność np. CSW1-G (CSW1-20+CSW1-G)

G- pod rigips

Uwaga! Cena zawiera Stabilier o wybranej wydajności oraz osłonę.

STABILER SW



SW1



SW2

Lp	Kod produktu	Wydajność [m³/h]	20	30	50	70	90
		Wymiary zewnętrzne [mm]	138x219x79		138x219x105		
1	SW1-...		111,30 zł				

...- wydajność np. SW1-20
OC - blacha ocynkowana

Lp	Kod produktu	Wydajność [m³/h]	20	30	50	70
		Wymiary zewnętrzne [mm]	139x139x81			
1	SW2-...		111,30 zł			

...- wydajność np. SW2-20
OC - blacha ocynkowana

STABILER SW Z KASETĄ DOLOTOWĄ I OSŁONĄ



KSW1



KSW2

Lp	Symbol	Wydajność [m³/h]	20	30	50	70	90
1	KSW1-...-...		177,10				
2	KSW2-...-...		164,50 zł				x

...-... np: KSW2-20-ML.B
Materiał osłony:
ML.B - blacha czarna malowana proszkowo na kolor biały*
*inne kolory na zamówienie

STABILER CSW



CSW1



CSW2

Lp	Kod produktu	Wydajność [m³/h]	20	30	50	70	90
		Wymiary zewnętrzne [mm]	138x219x79		138x219x105		
1	CSW1-...		94,90 zł				

...- wydajność np. CSW1-20
OC - blacha ocynkowana

Lp	Kod produktu	Wydajność [m³/h]	20	30	50	70
		Wymiary zewnętrzne [mm]	139x139x81			
1	CSW2-...		88,60 zł			

...- wydajność np. CSW2-20
OC - blacha ocynkowana

**NAWIETRZAK PROSTOKĄTNY
(Z ZAWOREM ZWROTNYM-NPS)**



Lp	Kod produktu	Wymiary kanału [mm]	Przekrój kanału [cm²]	Cena			
				OC/ML	ML/ML	CC/ML	CH/CH
1	NP1-...	53x304 L=280+550	147	155,90 zł	162,90 zł	171,30 zł	235,20 zł
2	NPS1-...			257,50 zł	264,40 zł	272,70 zł	352,10 zł
3	NP2-...	75x594 L=280+550	419	215,70 zł	231,00 zł	271,40 zł	299,20 zł
4	NPS2-...			332,60 zł	347,90 zł	388,30 zł	474,50 zł

Lp	Elementy dodatkowe	Kod produktu	Cena
1	Filtr FNP...	FNP1	8,40 zł
2		FNP2	19,60 zł
3	Zawór zwrotny SNP...	SNP1-OC	101,60 zł
4		SNP1-CH	116,90 zł
5		SNP2-OC	116,90 zł
6		SNP2-CH	175,30 zł

... - materiał (np. NP1 - CH)

OC/ML - czerpnia z blachy ocynkowanej / anemostat biały / kanał z blachy ocynkowanej

ML/ML - czerpnia biała / anemostat biały / kanał z blachy ocynkowanej

CC/ML - czerpnia z blachy chromoniklowej 1.4301 / anemostat biały / kanał z blachy ocynkowanej

CH/CH - czerpnia z blachy chromoniklowej 1.4301 / anemostat z blachy chromoniklowej 14301-4N / kanał z blachy chromoniklowej

NAWIETRZAK OKRĄGŁY



Lp	Kod produktu	Wyposażenie	Cena		
			OC	CC	ML
1	NO080A-...	FILTR ANEMOSTAT	120,90 zł	136,30 zł	136,30 zł
2	NO110A-...		136,30 zł	151,50 zł	151,50 zł
3	NO150A-...		176,10 zł	192,80 zł	192,80 zł
4	NOS080A-...	FILTR ANEMOSTAT STABILIZATOR PRZEPIYU	182,40 zł	196,20 zł	196,20 zł
5	NOS110A-...		211,50 zł	225,40 zł	225,40 zł
6	NOS150A-...		263,00 zł	278,30 zł	278,30 zł

NAWIETRZAK OKRĄGŁY AKUSTYCZNY



Lp	Kod produktu	Wyposażenie	Cena		
			OC	CC	ML
1	NOA110A-...	FILTR ANEMOSTAT	204,60 zł	218,60 zł	218,60 zł
2	NOA150A-...		263,00 zł	278,30 zł	278,30 zł

NAWIETRZAK OKRĄGŁY ANTYSMOGOWY



Lp	Kod produktu	Wyposażenie	Cena		
			OC	CC	ML
1	NON080A-...	FILTR ANEMOSTAT	182,40 zł	196,20 zł	196,20 zł
2	NON110A-...		204,60 zł	218,60 zł	218,60 zł
3	NON150A-...		248,40 zł	263,00 zł	263,00 zł

NAWIETRZAK OKRĄGŁY Z GRZALKĄ



Lp	Kod produktu	Wyposażenie	Cena		
			OC	CC	ML
1	NOG080A-...	FILTR ANEMOSTAT GRZALKĄ	-	258,20 zł	258,20 zł
2	NOG110A-...		-	327,50 zł	327,50 zł
3	NOG150A-...		-	432,60 zł	432,60 zł
4	NOGS080A-...	FILTR ANEMOSTAT GRZALKĄ STABILIZATOR PRZEPIYU	-	327,50 zł	327,50 zł
5	NOGS110A-...		-	411,30 zł	411,30 zł
6	NOGS150A-...		-	531,10 zł	531,10 zł

NAWIETRZAK OKRĄGŁY SZPALETOWY



Lp	Kod produktu	Wyposażenie	Cena	
			CC	ML
1	NL080A-...	FILTR ANEMOSTAT	190,70 zł	190,70 zł
2	NL110A-...		204,60 zł	204,60 zł
3	NL150A-...		263,00 zł	263,00 zł
4	NLS080A-...	FILTR ANEMOSTAT STABILIZATOR PRZEPIYU	263,00 zł	263,00 zł
5	NLS110A-...		292,30 zł	292,30 zł
6	NLS150A-...		366,10 zł	366,10 zł

**NAWIETRZAK OKRĄGŁY SZPALETOWY
AKUSTYCZNY**



Lp	Kod produktu	Wyposażenie	Cena	
			CC	ML
1	NLA110A-...	FILTR ANEMOSTAT	285,30 zł	285,30 zł
2	NLA150A-...		366,10 zł	366,10 zł

**NAWIETRZAK OKRĄGŁY SZPALETOWY
ANTYSMOGOWY**



Lp	Kod produktu	Wyposażenie	Cena	
			CC	ML
1	NLN080A-...	FILTR ANEMOSTAT	263,00 zł	263,00 zł
2	NLN110A-...		285,30 zł	285,30 zł
3	NLN150A-...		350,70 zł	350,70 zł

**NAWIETRZAK OKRĄGŁY SZPALETOWY
Z GRZAŁKĄ**



Lp	Kod produktu	Wyposażenie	Cena	
			CC	ML
1	NLG080A-...	FILTR ANEMOSTAT GRZAŁKA	336,70 zł	336,70 zł
2	NLG110A-...		409,10 zł	409,10 zł
3	NLG150A-...		539,90 zł	539,90 zł
4	NLGS080A-...	FILTR ANEMOSTAT GRZAŁKA STABILIZATOR PRZEPLYWU	409,10 zł	409,10 zł
5	NLGS110A-...		496,90 zł	496,90 zł
6	NLGS150A-...		642,80 zł	642,80 zł

... - materiał (np.: NOGS150A-ML; NLGS150-CC)

OC - czerpnia z blachy ocynkowanej

CC - czerpnia z blachy chromoniklowej 1.4301

ML - czerpnia z blachy ocynkowanej malowana proszkowo na kolor biały

DODATKOWE WYPOSAŻENIE



1.



2.



3.

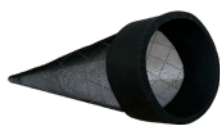

4.

Lp	Wersje wykonania	Kod produktu	Średnica		
			ø80	ø110	ø150
1	Anemostat	Anemostat ANP-...	34,70 zł	42,60 zł	55,90 zł
2	Stabilizator Przepływu	Stabilizator Przepływu SNP-...	69,20 zł	83,80 zł	98,50 zł
3	Filtr	Filtr FNP-..	4,30 zł	5,60 zł	9,80 zł
4	Filtr antysmogowy	Filtr antysmogowy FNON-...	69,20 zł	77,20 zł	83,80 zł

... - średnica dolotowa.

KRÓCIEC PRZYŁĄCZENIOWY KPK

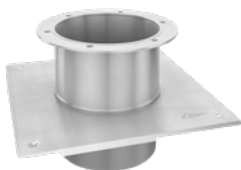

Lp	Kod produktu	Średnica				
		150	200	250	300	350
1	KPK...-OC-BIII	144,80 zł	160,10 zł	176,80 zł	208,80 zł	240,70 zł
2	KPKs...-OC-BIII	144,80 zł	160,10 zł	176,80 zł	208,80 zł	240,70 zł
3	KPK...-X-BIII	203,70 zł	247,90 zł	277,10 zł	335,30 zł	465,50 zł
4	KPKs...-X-BIII	203,70 zł	247,90 zł	277,10 zł	335,30 zł	465,50 zł

... - średnica dolotowa nypłowa (np. KPK150-OC-BIII) ... - średnica dolotowa wykonana pod rurę spiro (np. KPKs150-OC-BIII)
 OC - blacha ocynkowana
 X - blacha chromoniklowa 1.4301

KRÓCIEC PRZYŁĄCZENIOWY KPKR

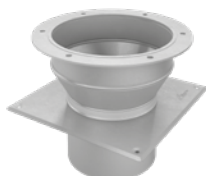

Lp	Kod produktu	Średnica					
		150/125	200/150	200/160	250/200	300/250	350/300
1	KPKR...-OC-BIII	192,10 zł	208,80 zł	208,80 zł	240,70 zł	281,10 zł	320,10 zł
2	KPKRs...-OC-BIII	192,10 zł	208,80 zł	208,80 zł	240,70 zł	281,10 zł	320,10 zł
3	KPKR...-X-BIII	247,90 zł	298,50 zł	298,50 zł	337,80 zł	401,10 zł	597,10 zł
4	KPKRs...-X-BIII	247,90 zł	298,50 zł	298,50 zł	337,80 zł	401,10 zł	597,10 zł

... - średnica dolotowa nypłowa (np. KPKR150-OC-BIII) ... - średnica dolotowa wykonana pod rurę spiro (np. KPKRs150-OC-BIII)
 OC - blacha ocynkowana
 X - blacha chromoniklowa 1.4301

COKÓŁ DACHOWY



Lp	Wymiar	Średnica nasady DN				
		220x220	270x270	320x320	360x360	410x410
1	WQD...x.../...-OC	608,40 zł	715,50 zł	760,50 zł	790,90 zł	837,20 zł

... - średnica nasady (np. WQD220x220/150-OC)
 OC - blacha ocynkowana

TŁUMIK



Lp	Kod produktu	Średnica				
		125	150	200	250	300
1	TŁE.../600	@	@	@	@	@
2	TŁE.../1200	@	@	@	@	@

... - średnica (np. TŁE125/600)
 @ - wycena na zapytanie

KLAPA PRZECIWOŻAROWA



Lp	Kod produktu	Cena
1	KPPOZ-125-60	@
2	KPPOZ-125-120	@

@ - wycena na zapytanie

KLAPA ZWROTNA



Lp	Kod produktu	Cena
1	ZZSI25	66,40 zł

PODSTAWA ZBIORCZA

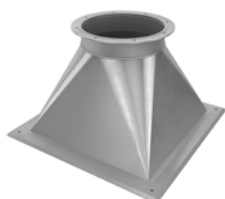

Lp	Kod produktu	Przykładowe wymiary i ceny na stronie 25
1	PZR-l...x.../...-m-BIII	

... wymiar/średnica (np. PZR-l-200x200/200-OC-BIII)
 OC - blacha ocynkowana
 X - blacha chromoniklowa 1.4301

RURA PROSTA



Lp	Kod produktu	Średnica					
		125	150	200	250	300	350
1	RP.../1,0-OC-N	28,40 zł	32,10 zł	41,60 zł	64,30 zł	80,40 zł	123,30 zł
2	RP.../1,0-X-N	103,30 zł	116,80 zł	154,80 zł	204,90 zł	242,90 zł	326,40 zł

... - średnica dolotowa (np. RP125/1,0-OC-N)
 OC - blacha ocynkowana
 X - blacha chromoniklowa 1.4301

ELEMENT WYCZYSTKOWY Z DNEM



Lp	Kod produktu	Średnica					
		125	150	200	250	300	350
1	WZD...-OC-N	72,40 zł	94,40 zł	97,70 zł	96,00 zł	112,80 zł	135,00 zł
2	WZD...-X-N	179,10 zł	190,00 zł	234,70 zł	289,20 zł	308,60 zł	334,00 zł

... - średnica dolotowa (np. WZD125-OC-N)
 OC - blacha ocynkowana
 X - blacha chromoniklowa 1.4301

TRÓJNIK REDUKCYJNY 90 STOPNI Z USZCZELKĄ



Lp	Kod produktu	Średnica					
		125	150	200	250	300	350
1	TRU.../125-OC-N	61,30 zł	62,60 zł	77,90 zł	101,50 zł	135,00 zł	167,00 zł
2	TRU.../125-X-N	119,80 zł	125,80 zł	146,40 zł	215,40 zł	265,00 zł	413,80 zł

.... - średnica dolotowa (np. TRU125/125-OC-N)
 OC - blacha ocynkowana
 X - blacha chromoniklowa 1.4301

KOLANO 90 STOPNI



Lp	Kod produktu	Średnica					
		125	150	200	250	300	350
1	KS.../90-OC-N	38,60 zł	44,00 zł	49,10 zł	60,40 zł	62,60 zł	100,40 zł
2	KS.../90-X-N	71,80 zł	80,50 zł	104,10 zł	147,60 zł	177,90 zł	272,30 zł

... - średnica dolotowa (np. KS125/90-OC-N)
 OC - blacha ocynkowana
 X - blacha chromoniklowa 1.4301

KOLANO 45 STOPNI



Lp	Kod produktu	Średnica					
		125	150	200	250	300	350
1	KS.../45-OC-N	24,80 zł	27,70 zł	33,10 zł	38,70 zł	44,10 zł	55,30 zł
2	KS.../45-X-N	50,30 zł	58,20 zł	69,00 zł	87,10 zł	110,10 zł	152,50 zł

... - średnica dolotowa (np. KS125/45-OC-N)
 OC - blacha ocynkowana
 X - blacha chromoniklowa 1.4301

KOLANO 30 STOPNI



Lp	Kod produktu	Średnica					
		125	150	200	250	300	350
1	KS.../30-OC-N	24,60 zł	27,70 zł	33,10 zł	38,70 zł	44,10 zł	55,30 zł
2	KS.../30-X-N	50,30 zł	58,20 zł	69,00 zł	87,10 zł	110,10 zł	152,50 zł

... - średnica dolotowa (np. KS125/30-OC-N)
 OC - blacha ocynkowana
 X - blacha chromoniklowa 1.4301

ZASŁEPKA TRÓJNIKA



Lp	Kod produktu	Cena
1	ZTRU125-OC	28,20 zł
2	ZTRU125-X	48,40 zł

OC - blacha ocynkowana
X - blacha chromoniklowa 1.4301

MISKA Z USZCZELKĄ



Lp	Kod produktu	Średnica					
		125	150	200	250	300	350
1	MSU...-OC-N	47,30 zł	48,70 zł	51,50 zł	55,70 zł	58,40 zł	62,60 zł
2	MSU...-X-N	60,50 zł	66,60 zł	78,70 zł	108,90 zł	127,10 zł	151,30 zł

... - średnica dolotowa (np. MSU125-OC-N)
OC - blacha ocynkowana
X - blacha chromoniklowa 1.4301

ZŁĄCZKA NYPLOWA Z USZCZELKĄ



Lp	Kod produktu	Średnica					
		125	150	200	250	300	350
1	ZNU...-OC-N	37,60 zł	38,90 zł	40,40 zł	44,60 zł	48,70 zł	52,90 zł
2	ZNU...-X-N	46,00 zł	48,40 zł	54,50 zł	60,50 zł	66,60 zł	72,60 zł

... - średnica dolotowa (np. ZNU125-OC-N)
OC - blacha ocynkowana
X - blacha chromoniklowa 1.4301

ZŁĄCZKA NYPLOWA REDUKCYJNA Z USZCZELKĄ



Lp	Kod produktu	Średnica DNI/DN2				
		150/125	200/150	250/200	300/250	350/300
1	ZNRU.../...-OC-N	61,30 zł	68,20 zł	71,00 zł	76,60 zł	79,30 zł
2	ZNRU.../...-X-N	72,60 zł	79,90 zł	112,50 zł	118,60 zł	163,40 zł

... - średnica dolotowa (np. ZNRU150/125-OC-N)
OC - blacha ocynkowana
X - blacha chromoniklowa 1.4301

UCHWYT MONTAŻOWY Z OSŁONĄ GUMOWĄ



Lp	Kod produktu	Średnica					
		125	150	200	250	300	350
1	UMO...-X-U	33,90 zł	36,30 zł	38,70 zł	47,20 zł	56,90 zł	64,10 zł

... - średnica (np. UMO125-X-U)
X - blacha chromoniklowa 1.4301

SAMOPRZYLEPNA WEŁNA LAMELOWA Z FOLIĄ ALUMINIOWĄ SK2



Lp	Kod produktu	Grubość [mm]	Długość [mm]	Szerokość [mm]	Ilość m ² w paczce	Cena/m ²
1	WEŁNA-KLIMAFIX...	20	10 000	1 000	10	53,10 zł
2		30	8 000	1 000	8	61,50 zł
3		40	6 000	1 000	6	76,90 zł
4		50	5 000	1 000	5	95,00 zł

... - grubość (np. WEŁNA-KLIMAFIX-20)

TAŚMA ALUMINIOWA 150°C SK2



Lp	Kod produktu	Cena/10 m	Cena/50 m
1	TA50x.../150	30,40 zł	60,60 zł

... - długość (np. TA50x10/150)

SKRZYŃKA ROZDZIELCZA KLO

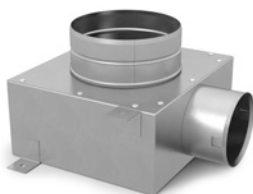

Lp	Kod produktu	Cena
1	KLO-1x63/125-OC	45,10 zł
2	KLO-1x75/125-OC	45,10 zł
3	KLO-1x90/125-OC	@

OC - blacha ocynkowana
@ - wycena na zapytanie

SKRZYŃKA ROZDZIELCZA KLO

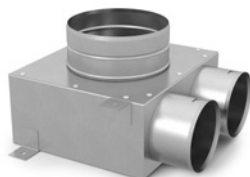

Lp	Kod produktu	Cena
1	KLO-2x63/125-OC	56,80 zł
2	KLO-2x75/125-OC	56,80 zł
3	KLO-2x90/125-OC	@

OC - blacha ocynkowana
@ - wycena na zapytanie

SKRZYŃKA ROZDZIELCZA KLO

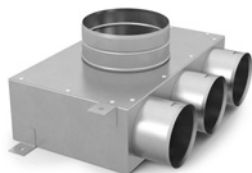

Lp	Kod produktu	Cena
1	KLO-3x63/125-OC	73,70 zł
2	KLO-3x75/125-OC	73,70 zł
3	KLO-3x90/125-OC	@

OC - blacha ocynkowana
@ - wycena na zapytanie

SKRZYŃKA ROZDZIELCZA KLO



Lp	Kod produktu	Cena
1	KLO-1x63/125-OC/0,3	55,00 zł
2	KLO-1x75/125-OC/0,3	55,00 zł
3	KLO-1x90/125-OC/0,3	@

OC - blacha ocynkowana
@ - wycena na zapytanie

SKRZYŃKA ROZDZIELCZA KLO



Lp	Kod produktu	Cena
1	KLO-2x63/125-OC/0,3	66,00 zł
2	KLO-2x75/125-OC/0,3	66,00 zł
3	KLO-2x90/125-OC/0,3	@

OC - blacha ocynkowana
@ - wycena na zapytanie

SKRZYŃKA ROZDZIELCZA KLO



Lp	Kod produktu	Cena
1	KLO-3x63/125-OC/0,3	83,60 zł
2	KLO-3x75/125-OC/0,3	83,60 zł
3	KLO-3x90/125-OC/0,3	@

OC - blacha ocynkowana
@ - wycena na zapytanie

SKRZYŃKA ROZDZIELCZA KLO

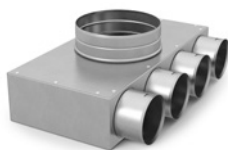

Lp	Kod produktu	Cena
1	KLO-4x63/160-OC	110,00zł
2	KLO-4x75/160-OC	110,00zł
3	KLO-4x90/160-OC	@

OC - blacha ocynkowana
@ - wycena na zapytanie

SKRZYŃKA ROZDZIELCZA KLO

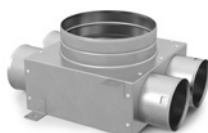

Lp	Kod produktu	Cena
1	KLO-II-4x63/160-OC	110,00zł
2	KLO-II-4x75/160-OC	110,00zł
3	KLO-II-4x90/160-OC	@

OC - blacha ocynkowana
@ - wycena na zapytanie

SKRZYŃKA ROZDZIELCZA KLO



Lp	Kod produktu	Cena
1	KLO-III-6x63/160-OC	184,80zł
2	KLO-III-6x75/160-OC	184,80zł
3	KLO-III-6x90/160-OC	@

OC - blacha ocynkowana
@ - wycena na zapytanie

SKRZYŃKA ROZDZIELCZA KLO



Lp	Kod produktu	Cena
1	KLO-II-6x63/160-OC	184,80zł
2	KLO-II-6x75/160-OC	184,80zł
3	KLO-II-6x90/160-OC	@

OC - blacha ocynkowana
@ - wycena na zapytanie

SKRZYŃKA ROZDZIELCZA KLO

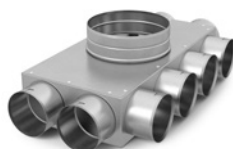

Lp	Kod produktu	Cena
1	KLO-III-8x63/160-OC	218,20zł
2	KLO-III-8x75/160-OC	218,20zł
3	KLO-III-8x90/160-OC	@

OC - blacha ocynkowana
@ - wycena na zapytanie

SKRZYŃKA ROZDZIELCZA KLO

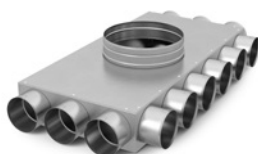

Lp	Kod produktu	Cena
1	KLO-III-12x63/200-OC	262,50zł
2	KLO-III-12x75/200-OC	262,50zł
3	KLO-III-12x90/200-OC	@

OC - blacha ocynkowana
@ - wycena na zapytanie

SKRZYŃKA ROZDZIELCZA KLO



Lp	Kod produktu	Cena
1	KLO-IV-12x63/160-OC	262,50zł
2	KLO-IV-12x75/160-OC	262,50zł
3	KLO-IV-12x90/160-OC	@

OC - blacha ocynkowana
@ - wycena na zapytanie

SKRZYŃKA ROZDZIELCZA KLO

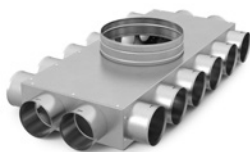

Lp	Kod produktu	Cena
1	KLO-IV-16x63/200-OC	352,00 zł
2	KLO-IV-16x75/200-OC	352,00 zł
3	KLO-IV-16x90/200-OC	@

OC - blacha ocynkowana
@ - wycena na zapytanie

SKRZYŃKA ROZDZIELCZA KLO



Lp	Kod produktu	Cena
1	KLO-IV-18x63/200-OC	396,00 zł
2	KLO-IV-18x75/200-OC	396,00 zł
3	KLO-IV-18x90/200-OC	@

OC - blacha ocynkowana
@ - wycena na zapytanie

SKRZYŃKA PRZELOTOWA SRP



Lp	Kod produktu	Cena
1	SRP-250x50/4x63-OC	167,20 zł
2	SRP-250x50/4x75-OC	167,20 zł
3	SRP-250x50/4x90-OC	@

OC - blacha ocynkowana
@ - wycena na zapytanie

SKRZYŃKA PRZELOTOWA SRP

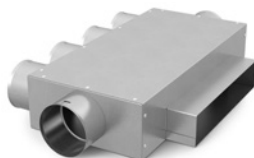

Lp	Kod produktu	Cena
1	SRP-250x50/6x63-OC	193,60 zł
2	SRP-250x50/6x75-OC	193,60 zł
3	SRP-250x50/6x90-OC	@

OC - blacha ocynkowana
@ - wycena na zapytanie

SKRZYŃKA PRZELOTOWA SRP

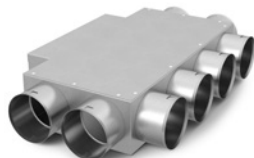

Lp	Kod produktu	Cena
1	SRP-250x50/8x63-OC	220,00 zł
2	SRP-250x50/8x75-OC	220,00 zł
3	SRP-250x50/8x90-OC	@

OC - blacha ocynkowana
@ - wycena na zapytanie

SKRZYŃKA PRZELOTOWA SRP

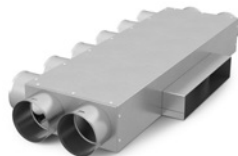

Lp	Kod produktu	Cena
1	SRP-250x50/10x63-OC	242,00 zł
2	SRP-250x50/10x75-OC	242,00 zł
3	SRP-250x50/10x90-OC	@

OC - blacha ocynkowana
@ - wycena na zapytanie

SKRZYŃKA PRZELOTOWA SRP

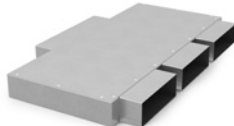

Lp	Kod produktu	Cena
1	SRP-250x50/3x150x50-OC	132,00 zł

OC - blacha ocynkowana

SKRZYŃKA PRZELOTOWA SRP

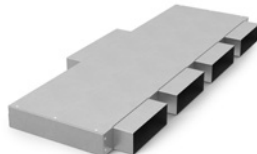

Lp	Kod produktu	Cena
1	SRP-250x50/4x150x50-OC	165,00 zł

OC - blacha ocynkowana

SKRZYŃKA PRZELOTOWA SRP

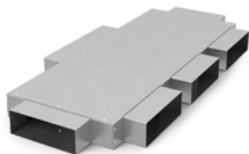

Lp	Kod produktu	Cena
1	SRP-250x50/5x150x50-OC	176,00 zł

OC - blacha ocynkowana

SKRZYŃKA PRZELOTOWA SRP

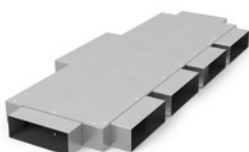

Lp	Kod produktu	Cena
1	SRP-250x50/6x150x50-OC	209,00 zł

OC - blacha ocynkowana

SKRZYŃKA PRZELOTOWA SRP

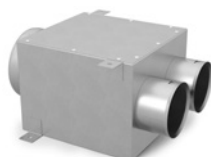

Lp	Kod produktu	Cena
1	SRP-2x63/125-OC	@
2	SRP-2x75/125-OC	132,00 zł
3	SRP-2x90/125-OC	@

OC - blacha ocynkowana
@ - wycena na zapytanie

SKRZYŃKA PRZELOTOWA SRP

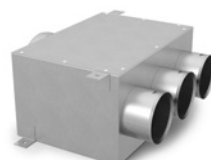

Lp	Kod produktu	Cena
1	SRP-3x63/125-OC	@
2	SRP-3x75/125-OC	154,00 zł
3	SRP-3x90/125-OC	@

OC - blacha ocynkowana
@ - wycena na zapytanie

SKRZYŃKA PRZELOTOWA SRP

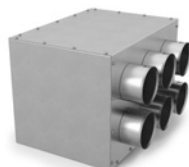

Lp	Kod produktu	Cena
1	SRP-6x63/160-OC	@
2	SRP-6x75/160-OC	231,00 zł
3	SRP-6x90/160-OC	@

OC - blacha ocynkowana
@ - wycena na zapytanie

SKRZYŃKA PRZELOTOWA SRP

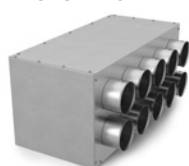

Lp	Kod produktu	Cena
1	SRP-10x63/160-OC	@
2	SRP-10x75/160-OC	275,00 zł
3	SRP-10x90/160-OC	@

OC - blacha ocynkowana
@ - wycena na zapytanie

SKRZYŃKA PRZELOTOWA SRP



Lp	Kod produktu	Cena
1	SRP-12x63/200-OC	@
2	SRP-12x75/200-OC	313,50 zł
3	SRP-12x90/200-OC	@

OC - blacha ocynkowana
@ - wycena na zapytanie

SKRZYŃKA PRZELOTOWA SRP

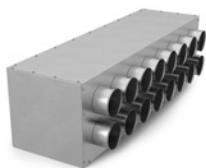

Lp	Kod produktu	Cena
1	SRP-16x63/200-OC	@
2	SRP-16x75/200-OC	385,00 zł
3	SRP-16x90/200-OC	@

OC - blacha ocynkowana
@ - wycena na zapytanie

SKRZYŃKA PRZELOTOWA SRP



Lp	Kod produktu	Cena
1	SRP-18x63/200-OC	@
2	SRP-18x75/200-OC	423,50 zł
3	SRP-18x90/200-OC	@

OC - blacha ocynkowana
@ - wycena na zapytanie

TRÓJNIK SIODŁOWY TS



Lp	Kod produktu	Cena
1	TS-200/125-OC	22,20 zł

OC - blacha ocynkowana

TRÓJNIK SIODŁOWY TR

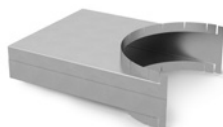

Lp	Kod produktu	Cena
1	TR200/250x50-OC	55,10 zł

OC - blacha ocynkowana

KANAŁ PROSTOKĄTNY KP

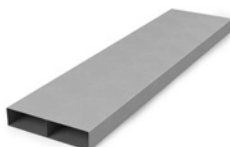

Lp	Kod produktu	Cena
1	KP250x50/500-OC-W	38,30 zł
2	KP250x50/1000-OC-W	56,90 zł

OC - blacha ocynkowana

KOLANO 45° I 90° KL

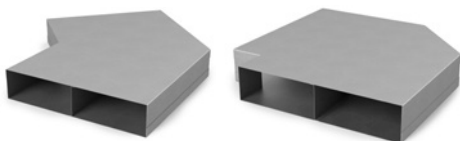

Lp	Kod produktu	Cena
1	KL250x50/45-OC	29,40 zł
2	KL250x50/90-OC	35,40 zł

OC - blacha ocynkowana

KOLANO 45° I 90° KLN

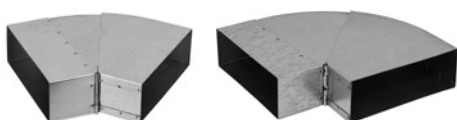

Lp	Kod produktu	Cena
1	KLN250x50/25-45-OC	40,50 zł
2	KLN250x50/45-90-OC	57,30 zł

OC - blacha ocynkowana

ZŁĄCZKA WEWNĘTRZNA ZW/2

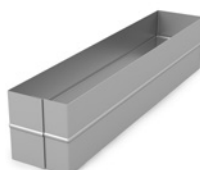

Lp	Kod produktu	Cena
1	ZWP250x50/1-OC	6,70 zł
2	ZWP250x50/2-OC	7,90 zł

OC - blacha ocynkowana

KOLANO ŚCIANA-STROP

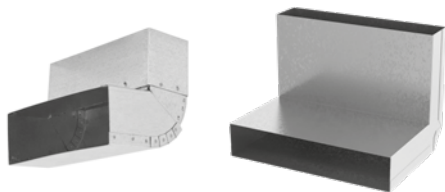

Lp	Kod produktu	Cena
1	KSS250x50/90-OC	23,50 zł
2	KSSN250x50/45-90-OC	60,70 zł

OC - blacha ocynkowana

REDUKCJA NIESYMETRYCZNA I SYMETRYCZNA



Lp	Kod produktu	Cena
1	RDSS150/250x50-OC-NS	118,80 zł
2	RDSS150/250x50-OC	43,00 zł
3	RDSS160/250x50-OC-NS	121,30 zł
4	RDSS160/250x50-OC	43,00 zł
5	RDSS180/250x50-OC-NS	125,50 zł
6	RDSS180/250x50-OC	49,70 zł
7	RDSS200/250x50-OC-NS	128,00 zł
8	RDSS200/250x50-OC	52,30 zł

OC - blacha ocynkowana

CZERPNIA POWIETRZA

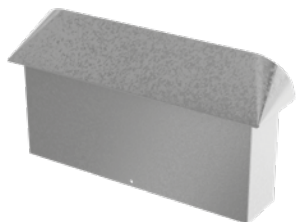

Lp	Kod produktu	Cena
1	CZNP250x50-CH	59,80 zł

CH-blacha chromoniklowa

KSZTAŁTKA L

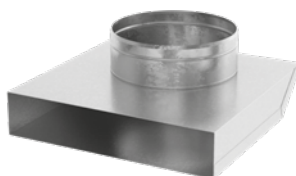

Lp	Kod produktu	Cena
1	KLO250x50/100-OC	33,40 zł
2	KLO250x50/125-OC	33,40 zł
3	KLO250x50/150-OC	33,40 zł
4	KLO250x50/160-OC	33,40 zł
5	KLO250x50/180-OC	35,40 zł
6	KLO250x50/200-OC	35,40 zł

OC - blacha ocynkowana

ZAŚLEPKA



Lp	Kod produktu	Cena
1	ZSP250x50-OC	14,00 zł

OC - blacha ocynkowana

UCHWYT MONTAŻOWY



Lp	Kod produktu	Cena
1	UM250x50-OC/IZOL	5,90 zł
2	UM250x50-OC	5,70 zł

OC - blacha ocynkowana

**WYRZUTNIA DACHOWA
TYP A WG BN-70/8865-31**



Lp	Kod produktu	Wymiar kanału							
		250x250	250x400	250x630	400x400	400x630	630x630	630x1000	1000x1000
1	WYRZ-...x...-TYP-A-...	218,80 zł	291,90 zł	364,90 zł	385,90 zł	476,20 zł	583,70 zł	821,90 zł	1 401,90 zł

Materiał: blacha ocynkowana

**WYRZUTNIA DACHOWA
TYP B WG BN-70/8865-31**



Lp	Kod produktu	Wymiar kanału							
		250x250	250x400	250x630	400x400	400x630	630x630	630x1000	1000x1000
1	WYRZ-...x...-TYP-B-...	628,00 zł	645,30 zł	748,90 zł	785,30 zł	985,20 zł	1 422,90 zł	1 663,00 zł	2 484,80 zł

Materiał: blacha ocynkowana

**CZERPNIĄ DACHOWĄ
TYP A WG BN-70/8865-33**



Lp	Kod produktu	Wymiar kanału							
		250x250	250x400	250x630	400x400	400x630	630x630	630x1000	1000x1000
1	CZERP-...x...-TYP-A-...	278,50 zł	290,00 zł	389,90 zł	414,80 zł	543,50 zł	827,80 zł	1 699,50 zł	2 212,10 zł

Materiał: blacha ocynkowana

**CZERPNIĄ DACHOWĄ
TYP B WG BN-70/8865-33**



Lp	Kod produktu	Wymiar kanału							
		250x250	250x400	250x630	400x400	400x630	630x630	630x1000	1000x1000
1	CZERP-...x...-TYP-B-...	748,90 zł	827,80 zł	1 027,40 zł	1 108,00 zł	1 465,10 zł	1 937,50 zł	2 219,80 zł	3 206,90 zł

Materiał: blacha ocynkowana

**WYRZUTNIA DACHOWA TYP C
WG BN-70/8865-31**



Lp	Kod produktu	Średnica dolotowa							
		ø160	ø200	ø250	ø315	ø350	ø400	ø500	ø630
1	WYRZ-...-TYP-C-...	245,80 zł	268,90 zł	330,40 zł	409,10 zł	478,20 zł	556,80 zł	708,60 zł	998,50 zł

Materiał: blacha ocynkowana

**WYRZUTNIA DACHOWA TYP E
WG BN-70/8865-31**



Lp	Kod produktu	Średnica dolotowa							
		ø160	ø200	ø250	ø315	ø350	ø400	ø500	ø630
1	WYRZ-...-TYP-E-...	485,90 zł	589,50 zł	745,10 zł	1 037,00 zł	1 194,40 zł	1 340,40 zł	1 632,30 zł	2 145,00 zł

Materiał: blacha ocynkowana

**WYRZUTNIA DACHOWA TYP D
WG BN-70/8865-31**



Lp	Kod produktu	Średnica dolotowa							
		ø160	ø200	ø250	ø315	ø350	ø400	ø500	ø630
1	WYRZ-...-TYP-D-...	345,70 zł	411,00 zł	522,30 zł	727,80 zł	837,20 zł	937,10 zł	1 152,20 zł	1 507,40 zł

Materiał: blacha ocynkowana

**CZERPNIĄ DACHOWĄ TYP C
WG BN 70/8865-33**



Lp	Kod produktu	Średnica dolotowa							
		ø160	ø200	ø250	ø315	ø350	ø400	ø500	ø630
1	CZERP...-TYP-C-...	245,80 zł	270,70 zł	332,40 zł	409,10 zł	483,90 zł	556,80 zł	708,60 zł	1 040,80 zł

Materiał: blacha ocynkowana

**PODSTAWA DACHOWĄ TYP A I
WG BN-70/8865-32**

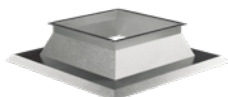

Lp	Kod produktu	Wymiar kanału							
		250x250	250x400	250x630	400x400	400x630	630x630	630x1000	1000x1000
1	POD...x...-A1-...	286,10 zł	303,50 zł	349,60 zł	397,60 zł	476,20 zł	587,70 zł	917,90 zł	1 136,90 zł

Materiał: blacha ocynkowana

**PODSTAWA DACHOWĄ TYP A II
WG BN-70/8865-32**



Lp	Kod produktu	Wymiar kanału							
		250x250	250x400	250x630	400x400	400x630	630x630	630x1000	1000x1000
1	POD...x...-AII-...	553,20 zł	626,10 zł	762,50 zł	779,70 zł	950,60 zł	1 154,10 zł	1 634,20 zł	1 999,00 zł

Materiał: blacha ocynkowana

PODSTAWA DACHOWĄ Z IZOLACJĄ



Lp	Kod produktu	Wymiar kanału								
		200x200	220x220	250x250	270x270	320x320	370x370	420x420	500x500	600x600
1	WPD...x.../0,5/...-OC/BIII	795,00 zł	839,20 zł	994,80 zł	1 038,90 zł	1 104,10 zł	1 147,70 zł	1 191,40 zł	1 457,50 zł	1 666,40 zł

np. WPD-250x250/0,5/5-OC/BIII

Materiał: blacha ocynkowana / wełna mineralna z włóknem szklanym

PODSTAWA DACHOWĄ Z IZOLACJĄ



Lp	Kod produktu	Średnica dolotowa / Wymiar kanału						
		ø150	ø200	ø250	ø300	ø350	ø400	ø500
		200x200	250x250	320x320	370x370	420x420	500x500	600x600
1	WPDT...x.../.../0,5/...-OC/BIII	977,50 zł	1 196,00 zł	1 345,50 zł	1 431,80 zł	1 495,00 zł	1 782,50 zł	2 104,50 zł

... średnica dolotowa/wymiar kanału

np. WPDT-500x500/400/0,5/7-OC/BIII

Materiał: blacha ocynkowana / wełna mineralna z włóknem szklanym

COKÓŁ DACHOWY



Lp	Kod produktu	Średnica dolotowa / Wymiar kanału						
		ø150	ø200	ø250	ø300	ø350	ø400	ø500
		200x200	250x250	320x320	370x370	420x420	500x500	600x600
1	WPDT-III-...x.../.../0,5/...-OC/BIII	1 288,00 zł	1 523,80 zł	1 667,50 zł	1 909,00 zł	2 035,50 zł	2 380,50 zł	2 817,50 zł

... średnica dolotowa/wymiar kanału

np. WPDT-III-500x500/400/0,5/7-OC/BIII

Materiał: blacha ocynkowana / wełna mineralna z włóknem szklanym

WYRZUTNIA Z SIATKĄ 135°



Lp	Kod produktu	Średnica dolotowa											
		ø100	ø125	ø150	ø160	ø200	ø225	ø250	ø315	ø350	ø400	ø500	ø630
1	KWS.../135-OC	165,40 zł	176,40 zł	181,90 zł	187,50 zł	202,10 zł	216,80 zł	227,80 zł	262,80 zł	308,50 zł	398,70 zł	622,60 zł	850,50 zł

Materiał: blacha ocynkowana

**PODSTAWA DACHOWA
TYP B I WG BN-70/8865-32**



Lp	Kod produktu	Średnica dolotowa									
		ø150	ø160	ø200	ø250	ø300	ø315	ø350	ø400	ø500	ø630
1	POD-...-BI-...	184,30 zł	186,30 zł	199,60 zł	240,00 zł	282,30 zł	284,30 zł	305,40 zł	330,40 zł	436,00 zł	524,30 zł

Materiał: blacha czarna cynkowana ogniowo (100µm)

**PODSTAWA DACHOWA
TYP B II WG BN-70/8865-32**



Lp	Kod produktu	Średnica dolotowa									
		ø150	ø160	ø200	ø250	ø300	ø315	ø350	ø400	ø500	ø630
1	POD-...-BII-...	255,40 zł	257,40 zł	301,50 zł	347,60 zł	393,80 zł	395,60 zł	430,10 zł	466,70 zł	700,90 zł	852,60 zł

Materiał: blacha czarna cynkowana ogniowo (100µm)

**PODSTAWA DACHOWA
TYP B III WG BN-70/8865-32**



Lp	Kod produktu	Średnica dolotowa									
		ø150	ø160	ø200	ø250	ø300	ø315	ø350	ø400	ø500	ø630
1	POD-...-BIII-...	395,60 zł	397,60 zł	459,00 zł	587,70 zł	741,30 zł	743,10 zł	785,30 zł	831,50 zł	1 188,80 zł	1 430,60 zł

Materiał: blacha czarna cynkowana ogniowo (100µm)

**MISKA NA SKROPLINY DO
PODSTAWY DACHOWEJ B III**



Lp	Kod produktu	Średnica dolotowa									
		ø150	ø160	ø200	ø250	ø300	ø315	ø350	ø400	ø500	ø630
1	MS-...-POD...	68,10 zł	69,80 zł	79,10 zł	82,70 zł	91,90 zł	93,70 zł	106,50 zł	117,50 zł	148,90 zł	169,10 zł

Materiał: blacha ocynkowana

KANAŁY I KształTKI WENTYLACYJNE

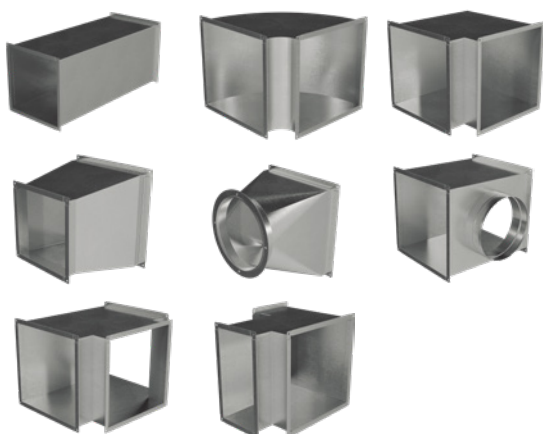

Lp	Rodzaj kanału wentylacyjnego	Wymiar boku [mm]	gr. blachy	Cena w zł/m ²	
				bl. ocynkowana	bl. chrom. 1.4301
1	Kanał prostokątny o obwodzie > 1m lub długości > 1m	< 500	0,5	164,30 zł	722,90 zł
2	Kanał prostokątny o obwodzie < 1m lub długości < 1m	500 ÷ 1000	0,7	216,40 zł	1 194,00 zł
3	Kształtki	> 1000	1,0	216,40 zł	1 194,00 zł

Uwagi: Najmniejszy wymiar kalkulowany dla kanałów - 0,4m²
Najmniejszy wymiar kalkulowany dla kształtek - 0,5m²

Kanały i kształtki wentylacyjne wykonywane są o dowolnym przekroju prostokątnym i łączone podłużnie zamkiem typu "Pittsburg". Połączenie poprzeczne może być wykonane przy użyciu kształtek TDC, lub S i C.

Kształtki nietypowe i skomplikowane są kalkulowane indywidualnie.

**CZERPNI POWIETRZA
ŚCIENNA WG BN-70/8865-33**



Lp	Kod produktu	Wymiar kanału								
		200x200	250x250	300x300	350x350	400x400	500x500	600x600	700x700	800x800
1	CZERP-S-...x...-...	167,10 zł	184,30 zł	217,10 zł	240,00 zł	297,60 zł	380,20 zł	430,10 zł	495,40 zł	562,60 zł

Materiał: blacha ocynkowana
Inne wymiary i materiał wg kalkulacji.

**WYRZUTNIA POWIETRZA
ŚCIENNA WG BN-70/8865-31**



Lp	Kod produktu	Wymiar kanału								
		200x200	250x250	300x300	350x350	400x400	500x500	600x600	700x700	800x800
1	WYRZ-S-...x...-...	199,60 zł	217,10 zł	249,70 zł	297,60 zł	355,20 zł	391,80 zł	464,80 zł	528,10 zł	595,70 zł

Materiał: blacha ocynkowana
Inne wymiary i materiał wg kalkulacji.

**KASETA DOLOTOWA
DO CZERPNI I WYRZUTNI**



Lp	Kod produktu	Wymiar kanału								
		200x200	250x250	300x300	350x350	400x400	500x500	600x600	700x700	800x800
1	KASETA-S-...x...-...	80,70 zł	84,40 zł	96,00 zł	113,30 zł	119,10 zł	161,30 zł	182,40 zł	201,60 zł	226,60 zł

Materiał: blacha ocynkowana

**PRZEPUSTNICA
JEDNOPLASZCZYNOWA**



Lp	Kod produktu	Wymiar kanału								
		200x200	250x250	300x300	350x350	400x400	500x500	600x600	700x700	800x800
1	WPJ-...x...-...	190,20 zł	224,70 zł	255,40 zł	272,70 zł	286,10 zł	364,90 zł	-	-	-

Materiał: blacha ocynkowana

**PRZEPUSTNICA
WIELOPLASZCZYNOWA**



Lp	Kod produktu	Wymiar kanału								
		200x200	250x250	300x300	350x350	400x400	500x500	600x600	700x700	800x800
1	WPW-S-...x...-...	316,80 zł	345,70 zł	370,50 zł	405,30 zł	437,90 zł	578,10 zł	652,90 zł	745,10 zł	887,20 zł

Materiał: blacha ocynkowana

**SIŁOWNIKI LF-...
(ZE SPRĘŻYNĄ POWROTNA)**



Kod produktu	Zamknij/otwórz				Analogowo		
	220V		24V		24V		
	LF-230	LF-230-S	LF-24	LF-24-S	LF-24-MFT	LF-24-MFT2	LF-24-SR
Cena	974,40 zł	1 111,80 zł	903,50 zł	1 039,60 zł	1 246,30 zł	1 273,30 zł	1 212,30 zł

**SIŁOWNIKI LM-...
(BEZ SPRĘŻYNY POWROTNE)**



Kod produktu	Zamknij/otwórz				Analogowo
	220V		24V		24V
	LMC-230	LMC-230-S	LMC-24	LMC-24-S	LMC-24-SR
Cena	526,90 zł	603,40 zł	526,90 zł	603,40 zł	791,80 zł

ceny netto / wyroby dostępne na stanie magazynowym DARCO oznaczone na czerwono

Lp	Nazwa elementu	Kod produktu	Grubość blachy ≠ 0,5 mm														Grubość blachy ≠ 0,75 mm			
			ø80	ø100	ø110	ø120	ø125	ø130	ø140	ø150	ø160	ø180	ø200	ø225	ø250	ø300	ø350	ø400	ø450	ø500
1	Rura prosta 1000 [mm]	RP.../1,0-OC-K	26,50 zł	28,40 zł	31,40 zł	33,20 zł	34,30 zł	35,00 zł	36,20 zł	39,00 zł	41,20 zł	45,50 zł	50,50 zł	58,40 zł	77,70 zł	97,20 zł	149,00 zł	162,00 zł	178,60 zł	194,40 zł
2	Rura prosta 500 [mm]	RP.../0,50-OC-K	14,70 zł	16,10 zł	18,30 zł	19,00 zł	19,40 zł	20,00 zł	21,20 zł	22,50 zł	23,90 zł	26,20 zł	29,00 zł	33,80 zł	44,90 zł	59,80 zł	87,10 zł	93,50 zł	102,60 zł	111,90 zł
3	Rura prosta 250 [mm]	RP.../0,25-OC-K	10,40 zł	11,20 zł	11,40 zł	12,00 zł	12,30 zł	12,40 zł	12,50 zł	13,30 zł	14,10 zł	15,40 zł	17,40 zł	22,50 zł	26,20 zł	34,30 zł	56,00 zł	60,80 zł	62,20 zł	67,00 zł
4	Trójnik 90°	TR.../90-OC-K	29,20 zł	32,20 zł	33,00 zł	33,60 zł	34,20 zł	34,20 zł	35,20 zł	35,80 zł	40,20 zł	49,10 zł	53,50 zł	66,90 zł	82,50 zł	122,80 zł	162,70 zł	184,90 zł	216,20 zł	245,10 zł
5	Trójnik 45°	TR.../45-OC-K	55,10 zł	57,00 zł	58,10 zł	59,30 zł	60,00 zł	60,30 zł	61,70 zł	63,00 zł	68,00 zł	72,70 zł	77,60 zł	89,70 zł	96,90 zł	152,70 zł	201,10 zł	230,20 zł	290,50 zł	327,00 zł
6	Rura prosta z rewizją	RPR...OC-K	84,80 zł	86,50 zł	88,30 zł	90,20 zł	90,20 zł	90,20 zł	92,00 zł	92,00 zł	94,00 zł	95,80 zł	97,60 zł	101,20 zł	110,40 zł	125,10 zł	147,20 zł	152,70 zł	162,00 zł	167,60 zł
7	Miska (chromoniklowa) [K]	MS...-CH	50,40 zł	53,40 zł	54,70 zł	55,90 zł	56,10 zł	56,60 zł	57,80 zł	59,90 zł	68,00 zł	74,10 zł	82,60 zł	110,40 zł	122,20 zł	127,90 zł	140,40 zł	166,50 zł	195,20 zł	226,70 zł
8	El. wyczystkowy z dnem	WZD...OC-K	84,30 zł	85,90 zł	85,90 zł	87,60 zł	89,30 zł	89,30 zł	92,60 zł	94,40 zł	94,40 zł	96,00 zł	97,70 zł	107,80 zł	116,30 zł	136,50 zł	163,40 zł	180,30 zł	195,40 zł	208,80 zł
9	Daszek wywietrznikowy [TUR]	DA...-OC	38,50 zł	38,50 zł	38,50 zł	40,30 zł	42,00 zł	42,00 zł	42,00 zł	43,70 zł	45,30 zł	50,30 zł	53,70 zł	75,50 zł	82,30 zł	102,30 zł	134,10 zł	152,70 zł	171,10 zł	181,10 zł
10	Płyta dachowa	PD...-OC	36,10 zł	36,10 zł	36,70 zł	36,70 zł	37,20 zł	37,20 zł	37,20 zł	39,50 zł	39,50 zł	40,60 zł	44,80 zł	52,90 zł	77,30 zł	85,30 zł	93,40 zł	133,90 zł	145,90 zł	158,30 zł
11	Kołnierz przeciwdeszczowy	KPD...-OC	35,30 zł	35,80 zł	36,30 zł	36,30 zł	37,00 zł	37,20 zł	37,20 zł	37,20 zł	37,20 zł	37,80 zł	37,80 zł	39,10 zł	43,60 zł	46,40 zł	49,70 zł	52,40 zł	55,30 zł	58,10 zł
12	Podpora pośrednia	PP.../0,25-OC	29,80 zł	30,40 zł	31,20 zł	31,90 zł	32,10 zł	32,20 zł	32,30 zł	34,50 zł	35,20 zł	37,00 zł	41,10 zł	50,60 zł	68,00 zł	79,90 zł	103,80 zł	131,30 zł	139,50 zł	150,90 zł
13	Redukcje	RD.../...-OC...-S/...	Ceny na stronie 122																	
14	Kolano stałe 90°	KS.../90-OC-K	31,40 zł	33,60 zł	35,80 zł	38,10 zł	38,60 zł	40,20 zł	42,50 zł	44,00 zł	44,70 zł	47,00 zł	49,10 zł	55,90 zł	60,40 zł	75,80 zł	100,40 zł	133,80 zł	160,40 zł	178,20 zł
15	Kolano stałe 45°	KS.../45-OC-K	24,60 zł	29,20 zł	29,50 zł	29,50 zł	30,10 zł	30,10 zł	31,40 zł	33,60 zł	35,80 zł	38,10 zł	40,20 zł	44,70 zł	47,00 zł	53,50 zł	66,90 zł	88,70 zł	100,40 zł	111,40 zł
16	Kolano stałe 30°	KS.../30-OC-K	24,60 zł	29,20 zł	29,50 zł	29,50 zł	30,10 zł	30,10 zł	31,40 zł	33,60 zł	35,80 zł	38,10 zł	40,20 zł	44,70 zł	47,00 zł	53,50 zł	66,90 zł	88,70 zł	100,40 zł	111,40 zł
17	Kolano nastawne 0 - 90°	KN.../90-OC-K	23,00 zł	23,90 zł	24,30 zł	25,00 zł	25,10 zł	25,10 zł	25,60 zł	29,20 zł	32,80 zł	38,60 zł	39,10 zł	-	-	-	-	-	-	-
18	Rozeta [SKZ]	ROZ...-OC	10,90 zł	11,00 zł	11,10 zł	11,20 zł	11,70 zł	12,00 zł	12,50 zł	13,30 zł	14,30 zł	15,00 zł	21,70 zł	25,20 zł	27,10 zł	34,80 zł	42,50 zł	50,30 zł	67,50 zł	70,70 zł
19	Zaślepka trójnika	ZT...-OC-K	26,10 zł	26,10 zł	26,60 zł	26,80 zł	27,00 zł	27,70 zł	28,20 zł	28,70 zł	29,50 zł	30,90 zł	32,60 zł	36,00 zł	38,90 zł	45,50 zł	52,00 zł	58,30 zł	64,90 zł	77,80 zł
20	Zaślepka trójnika	ZT...-OC-N	26,10 zł	26,10 zł	26,60 zł	26,80 zł	27,00 zł	27,70 zł	28,20 zł	28,70 zł	29,50 zł	30,90 zł	32,60 zł	36,00 zł	38,90 zł	45,50 zł	52,00 zł	58,30 zł	64,90 zł	77,80 zł
21	Zaślepka	WZS...-OC-K	26,40 zł	27,00 zł	27,00 zł	28,20 zł	28,20 zł	29,50 zł	29,50 zł	29,50 zł	29,50 zł	31,90 zł	34,30 zł	36,70 zł	39,30 zł	45,40 zł	53,90 zł	58,90 zł	68,50 zł	78,40 zł
22	Zaślepka z siatką	WZSS...-OC-K	29,30 zł	30,40 zł	30,40 zł	30,40 zł	31,10 zł	32,00 zł	32,00 zł	32,00 zł	32,00 zł	34,80 zł	37,10 zł	40,50 zł	43,90 zł	50,10 zł	57,30 zł	64,00 zł	75,10 zł	85,90 zł

... - średnica lub grubość blachy

Na zamówienie wykonujemy elementy i kształtki z blachy o większej grubości.

Uwaga:

Elementy i kształtki rurowe z blachy ocynkowanej przeznaczone są wyłącznie do budowy kominów wentylacyjnych.

Materiał: blacha ocynkowana
Rury spawane laserem
Połączenie kielichowe (60mm)

Lp	Nazwa elementu	Kod produktu	Grubość blachy ≠ 0,5/0,5								Grubość blachy ≠ 0,75/0,5	
			ø130/225	ø150/250	ø160/260	ø180/280	ø200/300	ø225/325	ø250/350	ø300/400	ø350/450	ø400/500
1	Rura prosta 1000 [mm]	RPD.../.../1,0-OC...	184,80 zł	200,60 zł	207,20 zł	220,50 zł	236,20 zł	276,20 zł	334,10 zł	385,40 zł	470,00 zł	518,90 zł
2	Rura prosta 500 [mm]	RPD.../.../0,50-OC...	118,10 zł	124,80 zł	129,30 zł	136,00 zł	142,70 zł	164,80 zł	200,60 zł	233,90 zł	278,40 zł	300,70 zł
3	Rura prosta 250 [mm]	RPD.../.../0,25-OC...	84,80 zł	86,90 zł	89,20 zł	93,60 zł	98,20 zł	109,10 zł	127,00 zł	136,00 zł	160,40 zł	171,60 zł
4	Trójnik 90°	TRD.../.../90-OC...	258,90 zł	279,20 zł	289,40 zł	307,80 zł	332,20 zł	368,80 zł	399,40 zł	497,30 zł	562,40 zł	682,60 zł
5	Element wyczystkowy z drzwiczkami	WCD.../...-OC...	376,20 zł	385,30 zł	392,70 zł	407,70 zł	432,30 zł	476,20 zł	485,50 zł	565,10 zł	613,30 zł	646,60 zł
6	Miska	MSD.../...-OC...	179,30 zł	187,20 zł	203,70 zł	236,40 zł	246,60 zł	254,80 zł	262,90 zł	285,30 zł	307,80 zł	344,40 zł
7	Podpora pośrednia	PPD.../...-OC...	187,60 zł	201,90 zł	218,00 zł	250,70 zł	260,90 zł	269,00 zł	277,20 zł	285,30 zł	289,40 zł	317,90 zł
8	Podpora przejściowa	PJD.../...-OC...	194,60 zł	202,00 zł	220,40 zł	237,20 zł	239,00 zł	248,30 zł	255,60 zł	264,90 zł	300,10 zł	333,40 zł
9	Daszek	DKD.../...-OC...	97,90 zł	110,10 zł	116,20 zł	126,30 zł	130,60 zł	136,60 zł	150,80 zł	201,90 zł	256,70 zł	267,10 zł
10	Ustnik	USD.../...-OC	128,90 zł	133,40 zł	140,70 zł	144,70 zł	152,60 zł	185,20 zł	203,70 zł	224,20 zł	244,50 zł	263,00 zł
11	Kolano stałe 90°	KSD.../90-OC...	309,80 zł	336,30 zł	342,40 zł	358,60 zł	368,80 zł	387,10 zł	423,80 zł	489,00 zł	542,00 zł	603,00 zł
12	Kolano stałe 45°	KSD.../45-OC	199,80 zł	214,10 zł	220,10 zł	234,40 zł	240,60 zł	264,90 zł	293,60 zł	350,60 zł	417,70 zł	474,80 zł
13	Kolano stałe 30°	KSD.../30-OC	199,80 zł	214,10 zł	220,10 zł	234,40 zł	240,60 zł	264,90 zł	293,60 zł	350,60 zł	417,70 zł	474,80 zł
14	Kołnierz zamykający ocieplenie	NKD.../...-OC-D	38,30 zł	39,40 zł	39,80 zł	40,40 zł	40,40 zł	41,60 zł	58,30 zł	69,60 zł	83,10 zł	112,20 zł
15	Kołnierz zamykający ocieplenie	NKD.../...-OC-G	38,30 zł	39,40 zł	39,80 zł	40,40 zł	40,40 zł	41,60 zł	58,30 zł	69,60 zł	83,10 zł	112,20 zł
16	Konsola wsporcza (50-150mm)	KWD...OC/5-15	157,00 zł	179,30 zł	187,60 zł	201,90 zł	237,80 zł	257,80 zł	291,40 zł	302,60 zł	316,00 zł	403,60 zł
17	Opaska zaciskowa	OPII...-OC	17,20 zł	17,40 zł	17,80 zł	18,90 zł	20,40 zł	20,80 zł	21,50 zł	30,60 zł	33,00 zł	35,30 zł
18	Opaska zaciskowa	OPIV...-OC	71,00 zł	72,50 zł	74,10 zł	75,80 zł	77,30 zł	78,90 zł	87,00 zł	90,30 zł	95,00 zł	112,80 zł
19	Obejma mocująca (50-150mm)	OMD-II...-OC/5-15	154,70 zł	157,00 zł	157,70 zł	159,30 zł	160,60 zł	161,40 zł	163,70 zł	168,20 zł	179,30 zł	224,20 zł
20	Opaska do odciągów	OPO...-OC	76,50 zł	79,50 zł	80,70 zł	82,60 zł	87,30 zł	91,70 zł	94,80 zł	104,00 zł	106,90 zł	125,40 zł
21	Zasłepka trójnika	ZTD.../...-OC-N	57,10 zł	59,20 zł	59,20 zł	61,20 zł	63,30 zł	66,60 zł	81,50 zł	95,80 zł	123,40 zł	157,00 zł
22	Zasłepka trójnika	ZTD.../...-OC-K	57,10 zł	59,20 zł	59,20 zł	61,20 zł	63,30 zł	66,60 zł	81,50 zł	95,80 zł	123,40 zł	157,00 zł
23	Przejście dachowe kątowe 0-20°	PDK.../0-20-OC	196,10 zł	220,50 zł	233,90 zł	257,30 zł	269,60 zł	291,60 zł	308,70 zł	342,90 zł	428,60 zł	514,50 zł
24	Przejście dachowe kątowe 20-35°	PDK.../20-35-OC	232,80 zł	245,10 zł	269,60 zł	321,00 zł	333,20 zł	377,20 zł	401,80 zł	428,60 zł	514,50 zł	565,90 zł
25	Przejście dachowe kątowe 35-50°	PDK.../35-50-OC	291,60 zł	306,20 zł	329,70 zł	384,70 zł	411,60 zł	463,00 zł	497,30 zł	514,50 zł	600,10 zł	619,70 zł
26	Kołnierz przeciwdeszczowy	KPD...-OC	37,40 zł	41,60 zł	42,20 zł	43,10 zł	44,40 zł	45,90 zł	47,50 zł	50,10 zł	52,90 zł	55,60 zł

... - średnica wkładu kominowego, grubość blachy lub wersja wykonania

Materiał na rury wewnętrzne: blacha ocynkowana (gr. 0,5-0,75)
Materiał na płaszczy zewnętrzny: blacha ocynkowana (gr. 0,5)
Rury spawane laserem
Połączenia kielichowe (60mm)

cenę netto / wyroby dostępne na stanie magazynowym DARCO oznaczone na czerwono

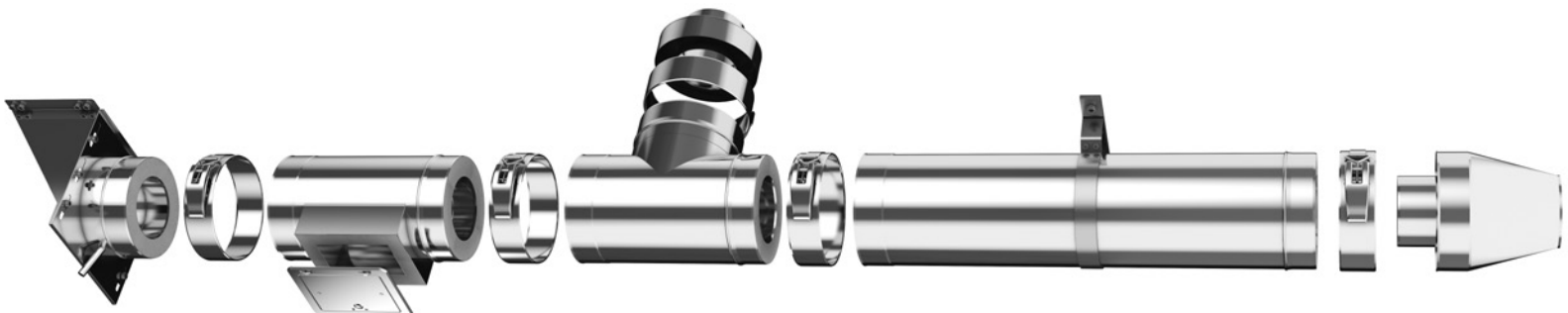

Lp	Ilość rur	Grubość blachy ± 0,5/0,5 mm								Grubość blachy ± 0,7/0,5 mm		Ilość OPIV	Ilość OMD
		ø130/225	ø150/250	ø160/260	ø180/280	ø200/300	ø225/325	ø250/350	ø300/400	ø350/450	ø400/500		
1	4 szt	2 774,00 zł	2 920,00 zł	3 010,30 zł	3 166,70 zł	3 349,20 zł	3 668,20 zł	4 084,20 zł	4 570,70 zł	5 166,00 zł	5 923,60 zł	8 szt	2 szt
		4,8 m	4,9 m	4,9 m	4,9 m	4,9 m	5,0 m	5,0 m	5,1 m	5,2 m	5,3 m		
2	5 szt	3 029,80 zł	3 193,10 zł	3 291,60 zł	3 463,00 zł	3 662,70 zł	4 023,30 zł	4 505,30 zł	5 046,40 zł	5 731,00 zł	6 555,30 zł	9 szt	2 szt
		5,8 m	5,8 m	5,8 m	5,8 m	5,9 m	5,9 m	5,9 m	6,0 m	6,1 m	6,1 m		
3	6 szt	3 285,60 zł	3 466,20 zł	3 572,90 zł	3 759,30 zł	3 976,20 zł	4 378,40 zł	4 926,40 zł	5 522,10 zł	6 296,00 zł	7 187,00 zł	10 szt	2 szt
		6,7 m	6,7 m	6,7 m	6,8 m	6,8 m	6,8 m	6,8 m	6,9 m	7,0 m	7,1 m		
4	7 szt	3 541,40 zł	3 739,30 zł	3 854,20 zł	4 055,60 zł	4 289,70 zł	4 733,50 zł	5 347,50 zł	5 997,80 zł	6 861,00 zł	7 818,70 zł	11 szt	2 szt
		7,7 m	7,7 m	7,7 m	7,7 m	7,7 m	7,8 m	7,8 m	7,8 m	8,0 m	8,0 m		
5	8 szt	3 951,90 zł	4 169,40 zł	4 293,20 zł	4 511,20 zł	4 763,80 zł	5 250,00 zł	5 932,30 zł	6 641,70 zł	7 605,30 zł	8 674,60 zł	12 szt	3 szt
		8,6 m	8,6 m	8,6 m	8,7 m	8,7 m	8,7 m	8,7 m	8,8 m	8,9 m	9,0 m		
6	9 szt	4 362,40 zł	4 599,50 zł	4 732,20 zł	4 966,80 zł	5 237,90 zł	5 766,50 zł	6 517,10 zł	7 285,60 zł	8 349,60 zł	9 530,50 zł	13 szt	4 szt
		9,5 m	9,6 m	9,6 m	9,6 m	9,6 m	9,6 m	9,7 m	9,7 m	9,8 m	9,9 m		
7	10 szt	4 618,20 zł	4 872,60 zł	5 013,50 zł	5 263,10 zł	5 551,40 zł	6 121,60 zł	6 938,20 zł	7 761,30 zł	8 914,60 zł	10 162,20 zł	14 szt	4 szt
		10,5 m	10,5 m	10,5 m	10,5 m	10,6 m	10,6 m	10,6 m	10,7 m	10,8 m	10,8 m		
		cena netto											
		Wysokość kominu [m]											

UWAGA: Na zamówienie istnieje możliwość pomalowania płaszczu zewnętrznego na dowolny kolor z palety RAL. Wycena indywidualna.

Wskład zestawu wchodzi:

Trójnik 90, Zaślepka trójnika, Element wyczystkowy, Drzwiczki, Ustnik, Miska z odpływem, Rura prosta 1000 mm - ilość zgodna z wartością w kolumnie 2 tabeli, Konsola wsporcza, Opaski zaciskowe, Obejmy mocujące

RURA PROSTA Z BLACHY OCYNKOWANEJ



Lp	Kod produktu	Średnica dolotowa													
		ø80	ø100	ø120	ø125	ø150	ø160	ø180	ø200	ø225	ø250	ø315	ø350	ø400	ø500
1	RP.../1,0-OC-O	26,50 zł	28,40 zł	33,20 zł	34,30 zł	39,00 zł	41,20 zł	45,50 zł	50,50 zł	58,40 zł	77,70 zł	103,70 zł	149,00 zł	162,00 zł	194,40 zł
2	RP.../0,50-OC-O	14,70 zł	16,10 zł	19,00 zł	19,40 zł	22,50 zł	23,90 zł	26,20 zł	29,00 zł	33,80 zł	44,90 zł	62,20 zł	87,10 zł	93,50 zł	111,90 zł
3	RP.../0,25-OC-O	10,40 zł	11,20 zł	12,00 zł	12,30 zł	13,30 zł	14,10 zł	15,40 zł	17,40 zł	22,50 zł	26,20 zł	38,10 zł	56,00 zł	60,80 zł	67,00 zł

Kod produktu: RP150/1,0-OC-O
OC - blacha ocynkowana, O - połączenie przez opaskę

TRÓJNIKI Z BLACHY OCYNKOWANEJ



Lp	Kod produktu	Średnica dolotowa													
		ø80	ø100	ø120	ø125	ø150	ø160	ø180	ø200	ø225	ø250	ø315	ø350	ø400	ø500
1	TR.../90-OC-O	29,20 zł	32,20 zł	33,60 zł	34,20 zł	35,80 zł	40,20 zł	49,10 zł	53,50 zł	66,90 zł	82,50 zł	129,30 zł	162,70 zł	184,90 zł	245,10 zł
2	TR.../45-OC-O	55,10 zł	57,10 zł	59,30 zł	60,00 zł	63,00 zł	68,00 zł	72,70 zł	77,60 zł	89,70 zł	96,90 zł	157,70 zł	201,10 zł	230,00 zł	327,00 zł

Kod produktu: TR150-OC-O
OC - blacha ocynkowana, O - połączenie przez opaskę

TRÓJNIK Y



Lp	Kod produktu	Średnica dolotowa													
		ø80	ø100	ø120	ø125	ø150	ø160	ø180	ø200	ø225	ø250	ø315	ø350	ø400	ø500
1	YR.../90-OC-O	55,00 zł	57,10 zł	58,50 zł	60,00 zł	63,00 zł	68,00 zł	72,70 zł	77,60 zł	102,10 zł	121,30 zł	197,00 zł	252,30 zł	287,80 zł	408,40 zł

Kod produktu: YR...-OC-O, gdzie ...średnica (np. YR150/90-OC-O)
OC - blacha ocynkowana, O - połączenie przez opaskę

CZWÓRNIK 90°



Lp	Kod produktu	Średnica dolotowa													
		ø80	ø100	ø120	ø125	ø150	ø160	ø180	ø200	ø225	ø250	ø315	ø350	ø400	ø500
1	CZO.../90-OC-O	68,00 zł	70,00 zł	71,90 zł	73,80 zł	77,70 zł	87,30 zł	107,10 zł	116,20 zł	145,30 zł	179,40 zł	280,90 zł	353,70 zł	402,20 zł	532,70 zł

Kod produktu: CZO100/90-OC-O OC - blacha ocynkowana, O - połączenie przez opaskę

KOLANO STAŁE Z BLACHY OCYNKOWANEJ



Lp	Kod produktu	Średnica													
		ø80	ø100	ø120	ø125	ø150	ø160	ø180	ø200	ø225	ø250	ø315	ø350	ø400	ø500
1	KS.../90-OC-O	31,40 zł	33,60 zł	38,10 zł	38,60 zł	44,00 zł	44,70 zł	47,00 zł	49,10 zł	55,90 zł	60,40 zł	78,20 zł	100,40 zł	133,80 zł	178,20 zł
2	KS.../45-OC-O	24,60 zł	29,20 zł	29,50 zł	30,10 zł	33,60 zł	35,80 zł	38,50 zł	40,20 zł	44,70 zł	47,00 zł	53,70 zł	66,90 zł	89,20 zł	111,40 zł

Kod produktu: KS100/90-OC-O
OC - blacha ocynkowana, O - połączenie przez opaskę

ZASUWA



Lp	Kod produktu	Średnica											
		ø80	ø100	ø120	ø125	ø150	ø160	ø180	ø200	ø225	ø250	ø315	ø350
1	ZAS...-OC-O	59,70 zł	60,40 zł	61,10 zł	61,70 zł	63,50 zł	64,00 zł	74,10 zł	78,20 zł	103,20 zł	106,00 zł	119,90 zł	133,80 zł

Kod produktu: ZAS100-OC-O OC - blacha ocynkowana, O - połączenie przez opaskę

PRZEPUSTNICA JEDNOPLASZCZYZNOWA Z BLACHY OCYNKOWANEJ



Lp	Kod produktu	Średnica												
		ø80	ø100	ø120	ø125	ø150	ø160	ø200	ø225	ø250	ø315	ø350	ø400	ø500
1	PJ...-OC-O	59,70 zł	60,40 zł	61,10 zł	61,70 zł	63,50 zł	64,00 zł	78,20 zł	82,50 zł	84,80 zł	96,00 zł	106,90 zł	111,50 zł	151,60 zł

Kod produktu: PJ100-OC-O OC - blacha ocynkowana, O - połączenie przez opaskę

**REDUKCJE Z BLACHY
OCYNKOWANEJ**

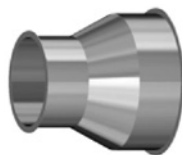

ceny netto / wyroby dostępne na stanie magazynowym DARCO oznaczone na czerwono

DARCO System / 2022 / cennik produktów

DNI/DN2	OC5													OC7						
	ø80	ø100	ø110	ø120	ø125	ø130	ø140	ø150	ø160	ø180	ø200	ø225	ø250	ø300	ø315	ø350	ø400	ø450	ø500	
ø80	19,90 zł	§/37,70 zł	§/37,70 zł	§/84,00 zł	§/84,10 zł															
ø100	§/37,70 zł	20,50 zł	§/38,10 zł	§/38,20 zł	§/38,20 zł	§/84,20 zł														
ø110	§/37,80 zł	20,50 zł	22,40 zł	§/38,20 zł	§/38,30 zł	§/38,30 zł	§/84,90 zł													
ø120	§/84,00 zł	§/38,10 zł	§/22,40 zł	24,40 zł	24,40 zł	§/38,30 zł	§/38,90 zł	§/85,20 zł												
ø125	§/84,10 zł	§/38,20 zł	§/38,20 zł	24,40 zł	24,70 zł	24,70 zł	§/38,90 zł	§/39,30 zł	§/85,40 zł											
ø130		§/84,20 zł	§/38,30 zł	§/38,30 zł	24,70 zł	26,60 zł	26,60 zł	§/39,30 zł	§/39,60 zł											
ø140			§/84,90 zł	§/38,90 zł	§/38,90 zł	26,60 zł	28,30 zł	28,30 zł	§/39,60 zł	§/87,10 zł										
ø150				§/85,20 zł	§/39,30 zł	§/39,30 zł	28,30 zł	28,50 zł	28,50 zł	§/40,90 zł	§/87,50 zł									
ø160					§/85,40 zł	§/39,60 zł	§/39,60 zł	28,50 zł	29,00 zł	§/40,90 zł	§/87,50 zł									
ø180							§/86,80 zł	§/40,90 zł	29,40 zł	§/41,50 zł	§/88,00 zł									
ø200								§/87,50 zł	30,40 zł	§/42,00 zł	§/89,50 zł									
ø225										§/42,00 zł	§/92,70 zł									
ø250										§/43,50 zł	32,50 zł	§/43,50 zł	§/46,70 zł	§/94,20 zł						
ø300										§/89,50 zł	34,30 zł	§/92,70 zł	§/46,70 zł	§/101,00 zł						
ø315												§/94,20 zł	§/48,30 zł	§/48,30 zł	§/50,50 zł	§/106,70 zł				
ø350															§/60,80 zł	§/144,70 zł				
ø400															§/60,80 zł	§/151,60 zł				
ø450															§/144,70 zł	§/151,60 zł				
ø500															§/144,70 zł	§/151,60 zł				

Kod produktu: RD...OC-K (lub O), gdzie ... - średnica (np. RD+150/140-OC-K, RD+150/100-OC-K-S)

"n" - kielich, "r" - rypel

"s" - redukcje segmentowe (bez „s” są to redukcje rozszczepne)

OC - blacha ocynkowana, O - połączenie przez opaskę, K - połączenie kielichowe

OPASKA ZACISKOWA Z BLACHY OCYNKOWANEJ



Lp	Kod produktu	Średnica												
		ø80	ø100	ø120	ø125	ø150	ø160	ø200	ø225	ø250	ø315	ø350	ø400	ø500
1	OPII...-OC-O	15,60 zł	16,20 zł	16,50 zł	16,70 zł	16,70 zł	17,10 zł	17,50 zł	17,90 zł	18,30 zł	21,20 zł	22,40 zł	32,00 zł	37,40 zł

Kod produktu: OPII...-OC, gdzie ... - średnica (np. OPII150-OC-O)- połączenie przez opaskę OC - blacha ocynkowana

TRÓJNIK Z WYLOTEM POD KRATKĘ

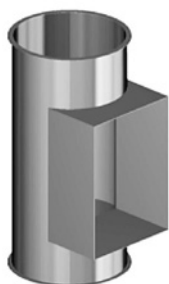

Lp	Średnice	Kod produktu: WC/K.../...x...-OC-O								
		100x150	150x200	150x250	150x300	200x200	200x250	250x250	250x300	300x300
1	ø100	58,90 zł	-	-	-	-	-	-	-	-
2	ø125	-	60,80 zł	64,90 zł	68,90 zł	-	-	-	-	-
3	ø150	-	64,90 zł	68,90 zł	73,00 zł	-	-	-	-	-
4	ø200	-	-	85,10 zł	87,20 zł	87,20 zł	-	-	-	-
5	ø250	-	-	-	101,30 zł	101,30 zł	111,60 zł	-	-	-
6	ø315	-	-	-	-	119,60 zł	123,60 zł	127,70 zł	-	-
7	ø350	-	-	-	-	-	-	147,90 zł	154,00 zł	-
8	ø400	-	-	-	-	-	-	-	182,30 zł	186,30 zł
9	ø500	-	-	-	-	-	-	-	-	216,80 zł

Kod produktu: WC.../...-OC-O, gdzie ... - średnica (np. WC/K150/150x200-OC-O)
OC - blacha ocynkowana, O - połączenie przez opaskę
Inne wymiary wg kalkulacji

NYPEL



Lp	Kod produktu	Średnica												
		ø80	ø100	ø120	ø125	ø150	ø160	ø200	ø225	ø250	ø315	ø350	ø400	ø500
1	ZNY...-OC-N	8,80 zł	9,00 zł	9,10 zł	9,40 zł	9,90 zł	10,00 zł	10,10 zł	10,30 zł	11,70 zł	13,50 zł	24,80 zł	33,60 zł	40,30 zł

Materiał: blacha ocynkowana

ZASŁEPKA



Lp	Kod produktu	Średnica												
		ø80	ø100	ø120	ø125	ø150	ø160	ø200	ø225	ø250	ø315	ø350	ø400	ø500
1	WZS...-OC-K	26,40 zł	27,00 zł	27,50 zł	28,20 zł	29,50 zł	29,50 zł	34,30 zł	36,70 zł	39,30 zł	46,50 zł	53,90 zł	58,90 zł	78,40 zł
2	WZS...-OC-N	26,40 zł	27,00 zł	27,50 zł	28,20 zł	29,50 zł	29,50 zł	34,30 zł	36,70 zł	39,30 zł	46,50 zł	53,90 zł	58,90 zł	78,40 zł

Materiał: blacha ocynkowana

ZASŁEPKA Z SIATKĄ

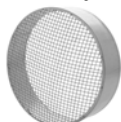

Lp	Kod produktu	Średnica												
		ø80	ø100	ø120	ø125	ø150	ø160	ø200	ø225	ø250	ø315	ø350	ø400	ø500
1	WZSS...-OC-K	29,70 zł	30,40 zł	30,80 zł	31,10 zł	32,00 zł	32,00 zł	37,10 zł	40,50 zł	43,90 zł	52,30 zł	57,30 zł	64,00 zł	85,90 zł
2	WZSS...-OC-N	29,70 zł	30,40 zł	30,80 zł	31,10 zł	32,00 zł	32,00 zł	37,10 zł	40,50 zł	43,90 zł	52,30 zł	57,30 zł	64,00 zł	85,90 zł

Materiał: blacha ocynkowana

KOŁNIERZE O PRZEKROJU KOŁOWYM WG PN-EN 12220



Lp	Kod produktu	Średnica										
		ø100	ø125	ø150	ø160	ø200	ø225	ø250	ø315	ø350	ø400	ø500
1	KŁ...-CH	49,10 zł	50,50 zł	55,10 zł	58,20 zł	73,50 zł	79,60 zł	84,20 zł	105,60 zł	113,30 zł	134,80 zł	202,10 zł
2	KŁ...-CYN	34,50 zł	36,90 zł	41,50 zł	43,80 zł	48,40 zł	55,10 zł	59,70 zł	62,00 zł	64,40 zł	78,10 zł	98,90 zł

Materiał: CH - płaskownik chromoniklowy 1.4301, CYN - płaskownik stalowy cynkowany ogniowo

KOŁNIERZ USZCZELNIĄCY



Lp	Kod produktu	Średnica	Cena
1	KV30	ø 6-102	131,80 zł
2	KV40	ø 76-152	196,20 zł
3	KV50	ø 102-178	212,30 zł
4	KV60	ø 125-230	278,20 zł
5	KV70	ø 150-280	303,20 zł

Kołnierz uszczelniający otworów wykonanych z blachy profilowanych, trapezowych i dachówek.

I. Składanie zamówień:

1. Drogą elektroniczną na platformie ebok.darco.pl
2. Drogą e-mailową na adres zamowienia@darco.pl
3. Drogą e-mailową na adres skrzynki e-mail opiekuna handlowego DARCO Sp. z o.o.
4. Osobiście w siedzibie (39-200 Dębica, ul. Metalowców 43) lub w sklepie firmowym (Kraków, ul. Ciepłownicza 22).
5. U autoryzowanych dystrybutorów DARCO Sp. z o.o. na terenie kraju.

Informacji na temat autoryzowanych dystrybutorów wyrobów DARCO udziela dział handlowy firmy, znajdują się one również na stronie www.darco.pl w zakładce gdzie kupić.

II. Informacje dla zamawiającego:

1. Przy zamawianiu towaru prosimy posługiwać się symbolami i opisami wyrobów zawartymi w katalogach i cennikach DARCO, pomoże to uniknąć pomyłek i przyspieszy realizację zamówień.
2. Większość oznaczeń katalogowych zawiera rodzaj materiału, z którego wykonany jest wyrób. Jeżeli wyrób ma być wykonany z materiału specjalnego nie ujętego w katalogu, proszę to zaznaczyć na zamówieniu.
3. Przy zamówieniach nietypowych powinien być dołączony szkic (może być odręczny) zawierający istotne wymiary i cechy wyrobu.
4. Koniecznym warunkiem realizacji zamówienia jest podanie numeru telefonu kontaktowego potrzebnego do potwierdzenia realizacji zamówienia lub wyjaśnienia ewentualnych niejasności.
5. Zamówienia po wprowadzaniu do systemu informatycznego DARCO są automatycznie potwierdzane na podany przez kontrahenta adres e-mail (adres ten jest przypisany do kontrahenta, wprowadza go dział handlowy DARCO, nie musi on być zgodny z adresem e-mail podanym na danym zamówieniu). Po otrzymaniu potwierdzenia należy się z nim zapoznać i zgłosić ewentualne niezgodności.
6. DARCO udostępni swoim Klientom internetową platformę B2B (ebok.darco.pl), na której mogą oni na bieżąco monitorować status realizacji zamówień, historię faktur, płatności, reklamacji, mają także dostęp do szeregu informacji handlowych. Aby uzyskać dostęp do platformy należy skontaktować się z działem handlowym DARCO lub drogą e-mailową: b2b@darco.pl.

III. Termin realizacji zamówień:

1. Zamówienia na wyroby katalogowe realizowane są do 7 dni roboczych od daty zarejestrowania zamówienia.
2. W przypadku zamówień większych, nietypowych, czy braku towaru na magazynie, termin realizacji będzie uzgadniany indywidualnie.
3. DARCO nie odpowiada za opóźnienia powstałe poza obszarem jego działania (np. wynikiłe z działania firmy spedycyjnej).

IV. Dostawa:

Aktualne koszty i warunki dostaw dostępne są na www.darco.pl oraz na ebok.darco.pl

V. Należności:

1. Należność za zamówiony towar zamawiający reguluje przedpłatą lub przy odbiorze (pobranie).
2. Dla stałych odbiorców hurtowych bądź dystrybutorów warunki płatności oraz rabaty ustalane są na drodze indywidualnych negocjacji.
3. Wszystkie zamówienia nietypowe wyceniane są indywidualnie.
4. Odroczone terminy płatności przyznawane są podmiotom gospodarczym na podstawie ustaleń z działem handlowym DARCO.
5. Wszystkie faktury dla podmiotów gospodarczych objęte są zasadą podzielonej płatności (SPLIT PAYMENT).

VI. Gwarancja:

1. Firma DARCO gwarantuje sprawne działanie produktu, zgodnie z warunkami techniczno-eksploatacyjnymi opisanymi w instrukcji obsługi.
2. Gwarancja udzielona przez DARCO na wyroby zapewnia bezpłatne usunięcie usterek powstałych na skutek błędów produkcji lub ukrytych wad materiałowych.

Warunki gwarancji:

1. Serwis gwarancyjny będzie świadczony jedynie po przedstawieniu w punkcie sprzedaży reklamowanego wyrobu wraz z poprawnie wypełnioną kartą gwarancyjną i dowodem zakupu.
2. Zgłoszeń reklamacyjnych można dokonywać również za pośrednictwem poczty e-mail, na adres serwis@darco.pl.
3. Nabywcy przysługuje prawo wymiany zakupionego towaru na nowy jeżeli wyrób był dwukrotnie naprawiany i uległ uszkodzeniu po raz trzeci.
4. Gwarancja wygasa i firma DARCO nie ponosi odpowiedzialności za usterki powstałe z następujących przyczyn:
 - uszkodzenia mechaniczne wynikające z niewłaściwego transportu i montażu niezgodnego z instrukcją lub z przeznaczeniem wyrobu,
 - uszkodzenia i zużycie części wywołane brakiem właściwej konserwacji,
 - uszkodzenia spowodowane wypadkiem lub innym zdarzeniem losowym,
 - dokonanie przeróbek, napraw lub wymiany części we własnym zakresie poza zakładem produkcyjnym bez zgody firmy DARCO.
5. Szczegółowe warunki gwarancji omówione są w karcie gwarancyjnej dołączonej do wyrobu.
6. W sprawach nie omówionych w powyższych punktach i zastosowanie mają przepisy ustawy z dnia 30 maja 2014 r. o prawach Konsumenta (Dz.U. 2014 Lp 827).

DARCO Sp. z o.o.
ul. Metalowców 43
39-200 Dębica

darco.pl