



Cennik **Produktów**

Systemy Dachowe i Elewacyjne

Ważny od 4 kwietnia 2022 r.



Lindab - lider jakości w budownictwie

Grupa Lindab, wiodący producent i dystrybutor produktów i rozwiązań systemowych dla budownictwa, wentylacji i klimatyzacji, obecna jest na rynku już ponad 60 lat.

Od początku istnienia po dzień dzisiejszy Lindab opiera swoją działalność na bliskim kontakcie z klientami, płaskiej strukturze organizacyjnej, kompetentnych pracowników i silnych wartościach. Produkty Lindab wyróżniają się najwyższą jakością surowców, stylowym designem, łatwością montażu i zastosowaniem zaawansowanych technologii. Innowacyjność oraz wysoka jakość produktów Lindab do dzisiaj pozostają kluczem do osiągnięcia pozycji lidera i sukcesu całej Grupy.

W Dziale Systemów Dachowych i Elewacyjnych Lindab dokładamy wszelkich starań, aby obsługa naszych klientów była na najwyższym poziomie, zgodna z naszą filozofią biznesową. Zaufanie zbudowaliśmy na bezpośrednich relacjach z naszymi

partnerami i klientami: architektami, generalnymi wykonawcami, blacharzami, dekarzami i dystrybutorami.

Jesteśmy zawsze blisko

Nasz zespół handlowców gotowy jest udzielić odpowiedzi na każde Państwa zapytanie. Dysponujemy niezbędnymi materiałami marketingowymi oraz instrukcjami technicznymi. Oferujemy pełne wsparcie zarówno podczas tworzenia oferty, jak i przy samej realizacji. Posługujemy się także precyzyjnymi narzędziami do obliczeń - programami doborowymi np. do wylizania dachu czy paneli solarnych.

Spis treści

Systemy rynnowe 4

Cechy i zalety.....	6
Kolorystyka i wykończenia.....	10
Rynny półokrągłe.....	14
Rynny prostokątne.....	21
Rury i kształtki.....	24
Wzmocnione rury spustowe Vandal Stop.....	31
Akcesoria.....	33
Pakowanie i specyfikacja	36

Pokrycia dachowe 40

Cechy i zalety.....	42
Kolorystyka i powłoki.....	44
Blachodachówki modułowe	48
Blachodachówki.....	54
Panele dachowe na klik	58
Blachy na rąbek stojący.....	62
Blachy trapezowe	68
Bezpieczeństwo dachowe	72
Obróbki i akcesoria.....	84



Sprzedaż produktów przez Lindab Sp. z o.o. z siedzibą w Wieruchowie odbywa się na zasadach określonych w dokumencie Ogólne warunki sprzedaży produktów Lindab Sp. z o.o. zamieszczonym na stronie internetowej www.lindab-polska.pl, a także dostępnym w biurze sprzedaży Lindab Sp. z o.o.

Skontaktuj się z nami

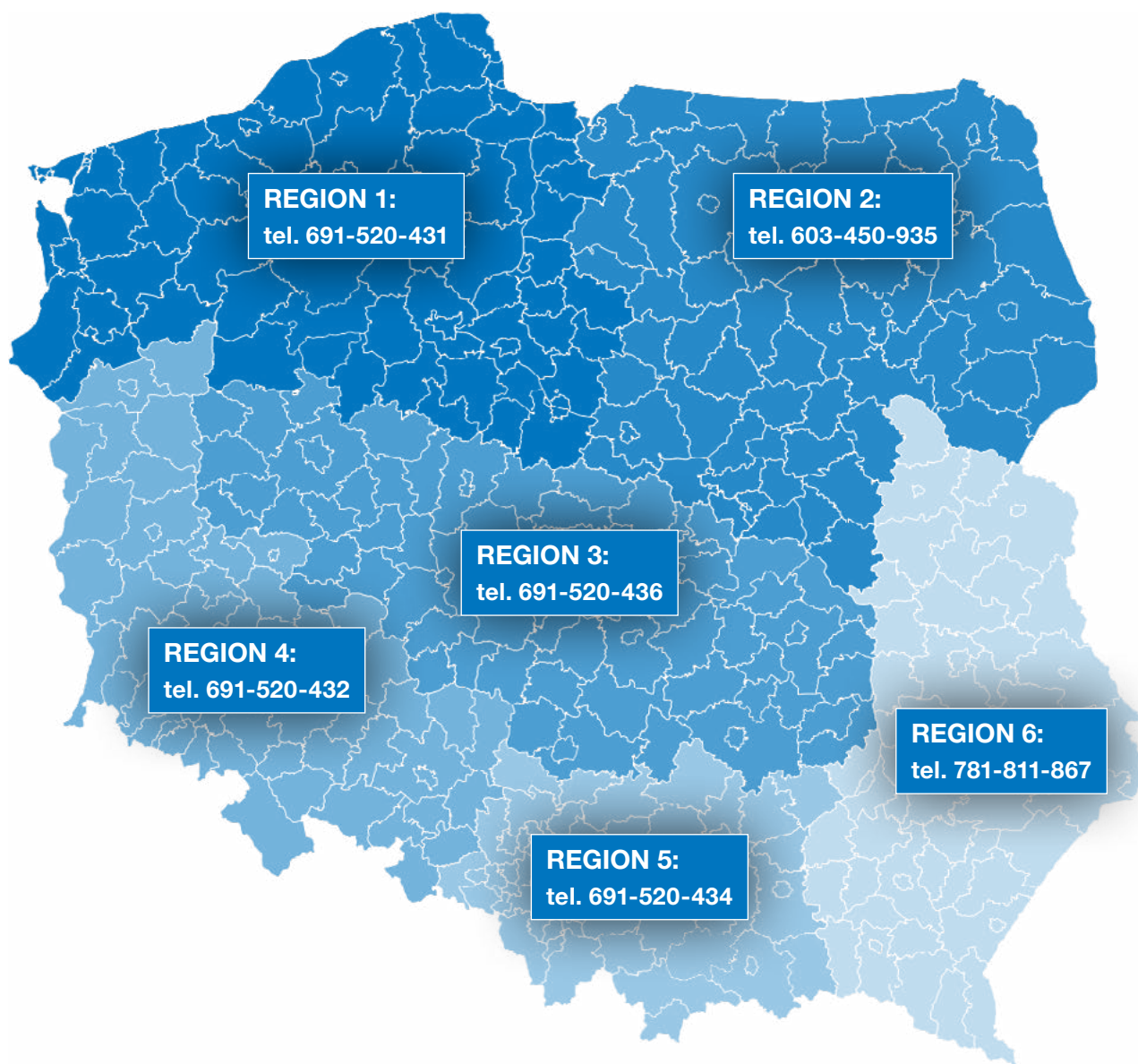

Lindab Sp. z o.o.

Siedziba Główna

Wieruchów, ul. Sochaczewska 144
05-850 Ożarów Mazowiecki

Tel.: +48 22 250 50 50

E-mail: kontakt@lindab.com

Godziny pracy: poniedziałek - piątek 8:00 - 16:00

Oddział Brwinów

MLP Pruszków II, budynek 5B, Moszna Parcela 29
05-840 Brwinów

Tel.: +48 22 427 65 15

E-mail: dachy@lindab.com

NIP: 8520400158



Systemy **rynnowe**



Cechy i zalety Lindab Rainline

Zrównoważony wybór

Testy wykazały, że stal ma najniższy ślad węglowy spośród wszystkich materiałów do produkcji systemów rynnowych. Nawet do 30% materiału do produkcji pochodzi z recyklingu, którego spodziewany okres użytkowania wynosi do 70 lat. Możliwość pełnego recyklingu oznacza, że wpływ stali na środowisko jest znacznie mniejszy niż tworzyw sztucznych i innych metali.



Ponadczasowy wygląd

Stylowy design dostępny jest w wybrze 13 malowanych kolorów i niemalowanej powłoce Magestic. Stal ma grubą warstwę cynku nałożoną po obu stronach rdzenia stalowego w celu ochrony przed korozją oraz pokryta jest wytrzymałą farbą poliestrową odporną na zarysowania i promieniowanie UV. Niemalowane materiały mają naturalne wykończenia, które pięknie się starzeją.

Niskie koszty utrzymania

Aby zapewnić długą żywotność systemu rynnowego wymagana jest jedynie konserwacja, polegająca na corocznym czyszczeniu i myciu. Każdy system rynnowy narażony jest na zmiany temperatury, zaletą stali w porównaniu do innych metali oraz plastiku jest mała rozszerzalność termiczna, dlatego nasz system nie wymaga napraw. Stalowe systemy rynnowe są także w większym stopniu odporne na uszkodzenia mechaniczne.

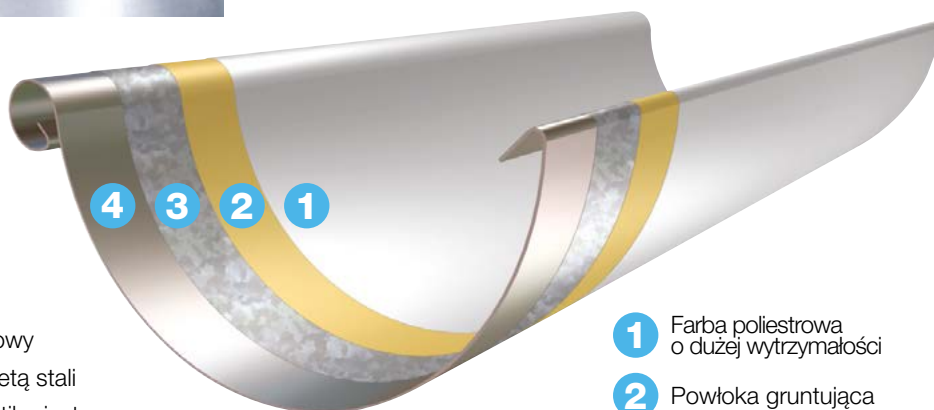

- 1 Farba poliestrowa o dużej wytrzymałości
- 2 Powłoka gruntująca
- 3 Powłoka cynkowa
- 4 Blacha stalowa



Szybka i łatwa instalacja

System zatraskiwania oszczędza czas instalacji. Samouszczelniające zamknięcia i połączenia z wbudowanymi uszczelkami zapewniają bezpieczne dopasowanie bez używania uszczelniczy. Długości rynien i ich waga ułatwiają transport, jak również instalację.

Nieograniczone możliwości

Półokrągłe lub prostokątne systemy rynnowe dostępne są w 5 rozmiarach, do różnych rozmiarów dachu i lokalnych średnich opadów deszczu. Opcje rozmiaru, kształtu, koloru i wykończenia oraz szeroki zakres komponentów zapewniają dopasowanie do klasycznych lub współczesnych projektów domów lub budynków komercyjnych.



Najbardziej opłacalna opcja

Koszt stali jest znacznie niższy niż innych metali do produkcji systemów rynnowych. Jednocześnie w porównaniu do systemów z tworzyw sztucznych, wyższa jakość wykonania oraz dłuższa wytrzymałość czyni go logicznym wyborem finansowym. 30 lat gwarancji na malowane systemy Lindab Rainline oraz 10-letnia gwarancja na ocynkowane ogniowo systemy Lindab Magestic zapewniają spokój na długie lata.



Lindab Magestic

Powłoka Elite

Nowa technologia przy użyciu magnezu umożliwia stworzenie stabilnej bariery chroniącej porowatą strukturę przed czynnikami korozyjnymi.

Nowa technologia powłoki

Innowacyjna powłoka wykorzystana w Magestic jest wzmocniona poprzez dodanie do stopu 3% magnezu i 3,5% aluminium. Ocynkowana ogniowo powierzchnia ma porowatą powłokę, która charakteryzuje się bardzo wysoką odpornością na korozję i tworzy stabilną barierę chroniącą przed czynnikami środowiskowymi.

Udowodniona ochrona

Najwyższy stopień ochrony powierzchni

Badania przeprowadzone w komorze solnej wykazały, że stop z dodatkiem magnezu charakteryzuje się ponad 20-krotnie większą odpornością na korozję niż standardowe powłoki.

Cynkowanie



Cynkowanie z dodatkiem magnezu



Test w komorze solnej (6 tygodni)



Samoregenerująca się powłoka

Zabezpieczenie powłoki

Jedną z najważniejszych cech powłoki wykorzystanej w rynkach Magestic jest zdolność do samoregeneracji drobnych uszkodzeń. Z biegiem czasu powłoka migruje wypełniając zadrapania i miejsca podatne na korozję.

Test w mgle solnej - stal o grubości 5 mm

Cynkowanie



Cynkowanie z dodatkiem magnezu



Zmniejszona korozja w warunkach agresywnych

Podwyższona odporność

Testy w warunkach naturalnych udowodniły, że powłoka z dodatkiem magnezu wykazuje ponad trzykrotnie większą odporność na korozję w środowisku strefy nadbrzeżnej niż standardowe powłoki ocynku.

Na szybkość korozji wewnętrznej nie ma wpływu zawartość chloru w środowisku.

Przyjazne dla środowiska

Zmniejszone zużycie cynku

Nawet niewielki dodatek magnezu pozwala w bardzo dużym stopniu podnieść efektywność powłoki, co przekłada się na zmniejszenie jej grubości. Dzięki temu podczas procesu produkcji Lindab Magestic zużywamy znacznie mniej cynku.

Poprzez zmniejszenie kontaktu wody deszczowej z cynkiem, ilość zanieczyszczeń, które przenikają do gleby jest minimalizowana nawet o 25% w porównaniu do tradycyjnych rozwiązań.

Całkowita strata w środowisku zasadowym (pH 11.7-5% amoniak)

(pH 11.7-5% amoniak)

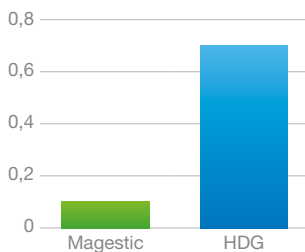

Szybkość ściekania w środowisku nadbrzeżnym C4

(g/m²/rok)

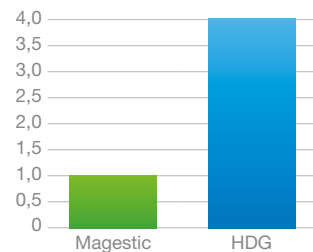

Z wiekiem nabiera klasy

Naturalny efekt utleniania

Niemalowane elementy systemu rynnowego wraz z upływem czasu utrzymują wysokie walory estetyczne. Przykładowo, elementy metaliczne zyskują atrakcyjne, nieco ciemniejsze zabarwienie w okresie od 3 do 5 lat od momentu instalacji.

Wygląd początkowy:



Po 6 miesiącach:



Po 4 latach:





Trwałe piękno powlekane proszkowo

13 kolorów pasujących do klasycznego lub współczesnego projektu domu lub budynku komercyjnego. Farba poliestrowa odporna jest na zarysowania, promieniowanie UV i posiada doskonałą trwałość kolorów i elastyczność, która gwarantuje, że powłoka nie zostanie uszkodzona podczas formowania produktów. Powlekane systemy Lindab Rainline są dostarczane z 30-letnią gwarancją.

Prezentowane kolory mogą się różnić od rzeczywistych, kody NCS i RAL są najbliższym dopasowaniem kolorów. Na życzenie dostarczamy próbniki.

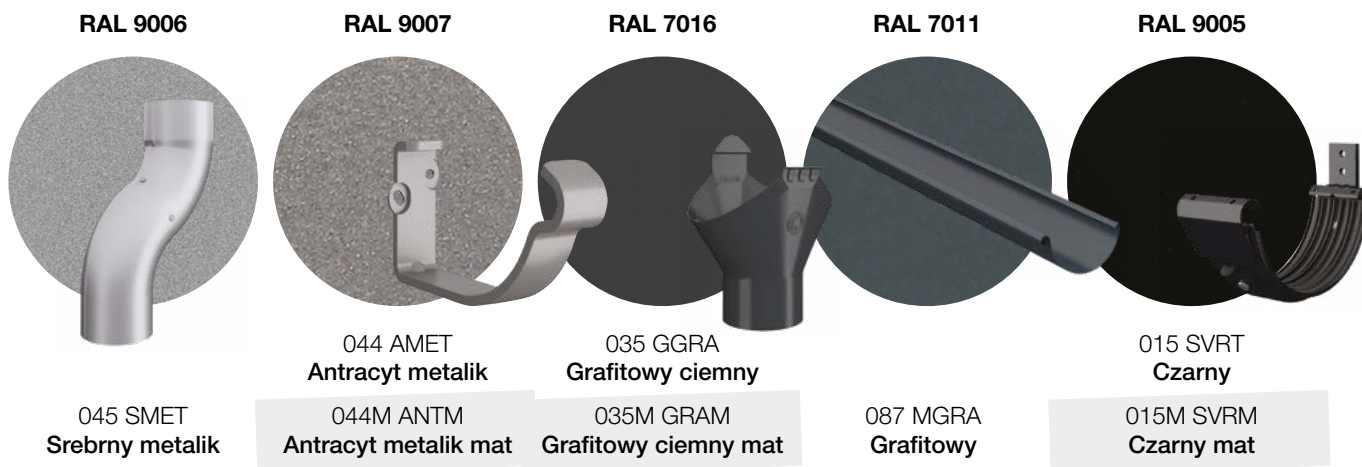
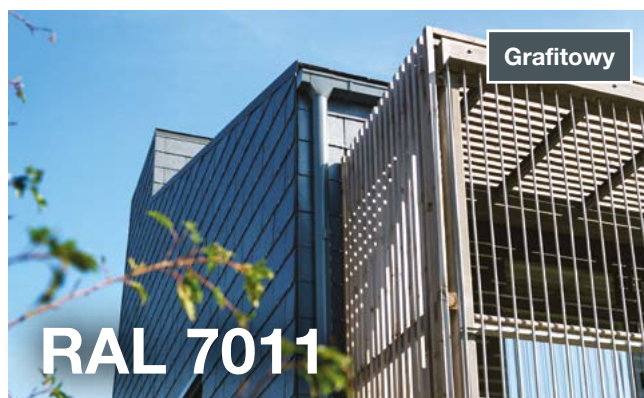





Eleganckie wykończenie

Stalowy, niemalowany system rynnowy jest wyjątkowo estetyczny. Powłoki systemu rynnowego Magestic oraz systemu aluminiowego i ze stali kwasoodpornej dopasowują się do wymagającego środowiska.

Niemalowany system rynnowy objęty jest 10-letnią gwarancją.

Magestic

Innowacyjna powłoka wykorzystana w Lindab Magestic jest wzmocniona poprzez dodanie do stopu 3% magnezu i 3,5% aluminium. Lindab Magestic osiąga atrakcyjny, ciemnoszary kolor metaliczny w ciągu 3-5 lat po instalacji.

Aluminium

Rynny aluminiowe występują w wysokiej jakości powłoce, która jest odporna na wszelkie warunki atmosferyczne. Jeśli na powierzchni powstaną drobne uszkodzenia czy niewielkie rysy, pod wpływem tlenu nastąpią reakcje chemiczne i blacha pokryje się naturalną warstwą tlenku, która ochroni aluminium przed korozją.

Stal kwasoodporna

Produkty Lindab Rainline VANDAL STOP są dostępne w wersji ze stali nierdzewnej o grubości 1,5 mm.

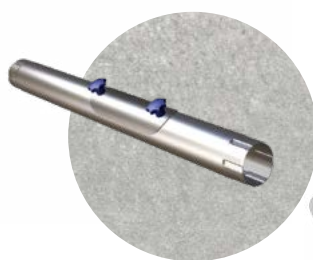

Magestic

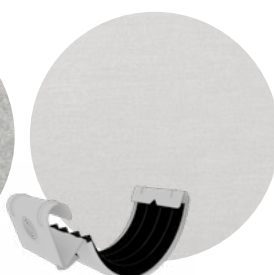

Aluminium



Stal kwasoodporna

Elementy stalowego systemu rynnowego

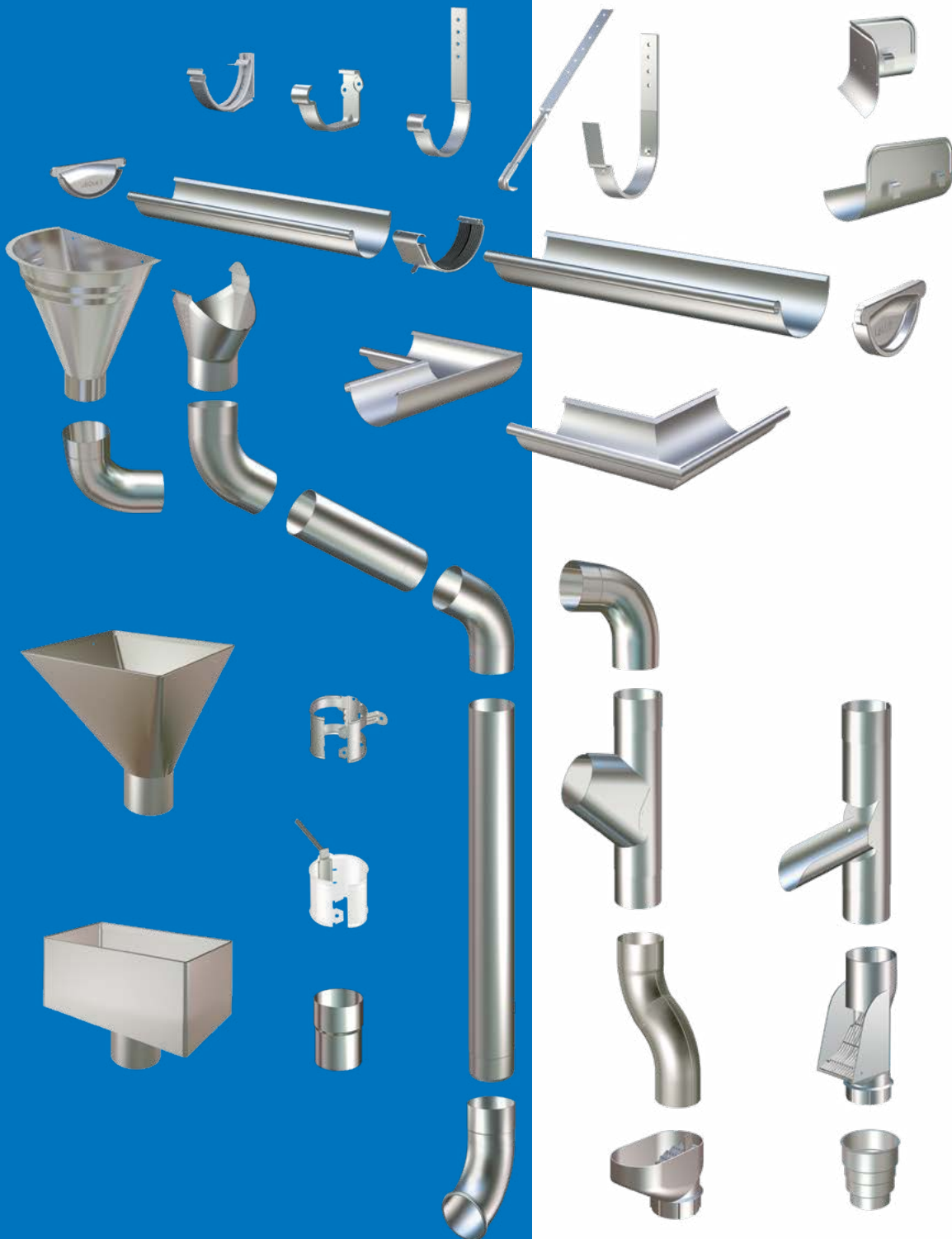



Rynny półokrągłe

Rynny

R - rynna półokrągła

- Stal walcowana 0,6 mm z wywinięciem usztywniającym z przodu
- Rynny można łączyć za pomocą złącza rynnowego RSK lub metodą połączenia walcowanego
- Standardowa długość 3 i 4 m



Produkt	Długość [m]	Wymiar [mm]	Magestic		Kolorystyka RAL									Cena [PLN]	
			MG	Cena [PLN]	3009	7011	7016 ^m	8004	8017 ^m	9002	9005 ^m	9006	9007 ^m		
R3100	3	100	○	84,28	○	○	○	○	○	○	○	○	○	○	138,64
R3125	3	125	○	77,63	✓	✓	✓	✓	✓	✓	✓	✓	✓	✓	90,60
R3150	3	150	○	95,95	✓	✓	✓	✓	✓	✓	✓	✓	✓	✓	114,37
R3190	3	190	○	148,81	○	○	○	○	○	○	○	○	○	○	224,92
R4100	4	100	○	112,38	○	○	○	○	○	○	○	○	○	○	184,87
R4125	4	125	○	103,50	✓	✓	✓	✓	✓	✓	✓	✓	✓	✓	120,79
R4150	4	150	○	127,96	✓	✓	✓	✓	✓	✓	✓	✓	✓	✓	152,50
R4190	4	190	○	198,42	○	○	○	○	○	○	○	○	○	○	299,87

Połączenia rynnowe

RSK - klamra

- Służy do łączenia rynien lub narożników
- Łatwe zamknięcie klamry z dodatkowym zabezpieczeniem
- Wbudowana gumowa uszczelka EPDM, nie wymaga dodatkowego uszczelnienia

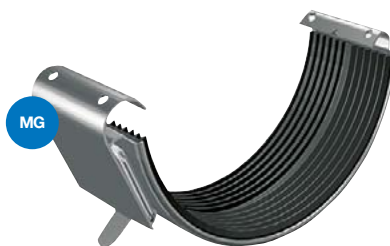

Produkt	Wymiar [mm]	Magestic		Kolorystyka RAL									Cena [PLN]		
		MG	Cena [PLN]	3009	7011	7016 ^m	8004	8017 ^m	9002	9005 ^m	9006	9007 ^m			
RSK100	100	○	16,08	○	○	○	○	○	○	○	○	○	○	○	28,59
RSK125	125	○	16,28	✓	✓	✓	✓	✓	✓	✓	✓	✓	✓	✓	27,32
RSK150	150	○	17,39	✓	✓	✓	✓	✓	✓	✓	✓	✓	✓	✓	28,40

^m Dostępny również w kolorze matowym.
Do kolorów metalicznych doliczamy +5%.
Pozostałe kolory z palety RAL - na zapytanie.

✓ - produkt dostępny z magazynu ○ - produkt dostępny na zamówienie (do 3 tygodni)
Zdjęcia produktów wyłącznie w celach ilustracyjnych.
Więcej informacji o kolorach na stronie 10.

Rynny półokrągłe

Zakończenia rynny

RG - zamknięcie rynny

- Wymagane dla każdego końca rynny, uniwersalne dla lewej i prawej strony
- Mocowane poprzez wciśnięcie na zakończeniu rynny
- Wbudowana gumowa uszczelka EPDM, nie wymaga dodatkowego uszczelnienia



Produkt	Typ	Wymiar [mm]	Magestic		Kolorystyka RAL									Cena [PLN]	
			MG	Cena [PLN]	3009	7011	7016 ^m	8004	8017 ^m	9002	9005 ^m	9006	9007 ^m		
RG100	LH/RH	100	○	9,63	○	○	○	○	○	○	○	○	○	○	19,24
RG125	LH/RH	125	○	8,87	✓	✓	✓	✓	✓	✓	✓	✓	✓	✓	19,94
RG150	LH/RH	150	○	9,42	✓	✓	✓	✓	✓	✓	✓	✓	✓	✓	21,41

RGV/RGH - zamknięcie rynny

- Wymagane dla każdego końca rynny, RGV dla lewej i RGH dla prawej strony
- Montowane za pomocą połączenia walcowanego
- Zaleca się zastosowanie dodatkowego uszczelnienia



Produkt	Typ	Wymiar [mm]	Magestic		Kolorystyka RAL									Cena [PLN]	
			MG	Cena [PLN]	3009	7011	7016 ^m	8004	8017 ^m	9002	9005 ^m	9006	9007 ^m		
RGV190	LH	190	○	21,68	○	○	○	○	○	○	○	○	○	○	41,53
RGH190	RH	190	○	21,68	○	○	○	○	○	○	○	○	○	○	41,53

Bądź na bieżąco

- śledź nas na portalach społecznościowych

Facebook: <https://www.facebook.com/Lindab.Polska>

LinkedIn: <https://www.linkedin.com/company/lindab-polska>

Youtube: <https://www.youtube.com/c/Lindab-Polska>



^m Dostępny również w kolorze matowym.
Do kolorów metalicznych doliczamy +5%.
Pozostałe kolory z palety RAL - na zapytanie.

✓ - produkt dostępny z magazynu ○ - produkt dostępny na zamówienie (do 3 tygodni)
Zdjęcia produktów wyłącznie w celach ilustracyjnych.
Więcej informacji o kolorach na stronie 10.



Rynny półokrągłe

Narożniki rynny

RVI - wewnętrzny narożnik rynny

- Stosowany w przypadku elementów dachu, takich jak wnęki lub przedłużenia, wymaga dwóch połączeń rynnowych RSK
- Dostępny dla lewej i prawej strony, wymiary 90° lub 135°
- Możliwość wykonania innych kątów narożnika na zamówienie

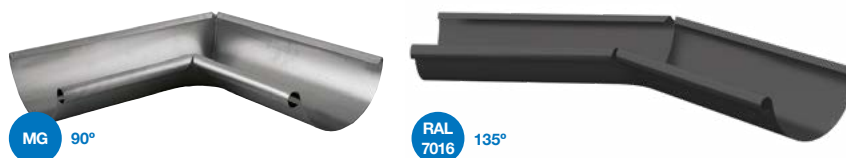

Produkt	Kąt [°]	Wymiar [mm]	Magestic		Kolorystyka RAL									Cena [PLN]			
			MG	Cena [PLN]	3009	7011	7016 ^m	8004	8017 ^m	9002	9005 ^m	9006	9007 ^m				
RVIS100	90	100	○	71,17	○	○	○	○	○	○	○	○	○	○	○	○	132,33
RVIS125	90	125	○	68,04	✓	✓	✓	✓	✓	✓	✓	✓	✓	✓	✓	✓	110,08
RVIS150	90	150	○	80,05	✓	✓	✓	✓	✓	✓	✓	✓	✓	✓	✓	✓	131,44
RVIS190	90	190	○	187,37	○	○	○	○	○	○	○	○	○	○	○	○	247,59
RVIO100	135	100	○	140,34	○	○	○	○	○	○	○	○	○	○	○	○	198,54
RVIO125	135	125	○	129,98	○	○	○	○	○	○	○	○	○	○	○	○	183,24
RVIO150	135	150	○	162,15	○	○	○	○	○	○	○	○	○	○	○	○	219,00

RVY - zewnętrzny narożnik rynny

- Stosowany w przypadku elementów dachu, takich jak wnęki lub przedłużenia, wymaga dwóch połączeń rynnowych RSK
- Dostępny dla lewej i prawej strony, wymiary 90° lub 135°
- Możliwość wykonania innych kątów narożnika na zamówienie



Produkt	Kąt [°]	Wymiar [mm]	Magestic		Kolorystyka RAL									Cena [PLN]			
			MG	Cena [PLN]	3009	7011	7016 ^m	8004	8017 ^m	9002	9005 ^m	9006	9007 ^m				
RVYS100	90	100	○	71,17	○	○	○	○	○	○	○	○	○	○	○	○	132,33
RVYS125	90	125	○	68,04	✓	✓	✓	✓	✓	✓	✓	✓	✓	✓	✓	✓	110,08
RVYS150	90	150	○	80,05	✓	✓	✓	✓	✓	✓	✓	✓	✓	✓	✓	✓	131,44
RVYS190	90	190	○	187,37	○	○	○	○	○	○	○	○	○	○	○	○	247,59
RVYO100	135	100	○	140,34	○	○	○	○	○	○	○	○	○	○	○	○	198,51
RVYO125	135	125	○	129,98	○	○	○	○	○	○	○	○	○	○	○	○	183,22
RVYO150	135	150	○	162,15	○	○	○	○	○	○	○	○	○	○	○	○	219,00

^m Dostępny również w kolorze matowym.
Do kolorów metalicznych doliczamy +5%.
Pozostałe kolory z palety RAL - na zapytanie.

✓ - produkt dostępny z magazynu ○ - produkt dostępny na zamówienie (do 3 tygodni)
Zdjęcia produktów wyłącznie w celach ilustracyjnych.
Więcej informacji o kolorach na stronie 10.

Rynny półokrągłe

Wpusty rynnowe

OMV - wpust rynny

- Może być umieszczony w dowolnym punkcie wzdłuż rynny do podłączenia rury spustowej
- Wymaga wykonania otworu w rynnie
- Mocowanie wpustu rynnowego odbywa się poprzez zatrzasknięcie



Produkt	Wylot [mm]	Wymiar [mm]	Magestic		Kolorystyka RAL										Cena [PLN]
			MG	Cena [PLN]	3009	7011	7016 ^m	8004	8017 ^m	9002	9005 ^m	9006	9007 ^m		
OMVA100	75	100	○	28,48	○	○	○	○	○	○	○	○	○	○	51,78
OMVB125	87	125	○	27,92	✓	✓	✓	✓	✓	✓	✓	✓	✓	✓	51,99
OMVB150	87	150	○	31,80	○	○	○	○	○	○	○	○	○	○	60,78
OMVB125	100	125	○	27,92	✓	✓	✓	✓	✓	✓	✓	✓	✓	✓	51,99
OMVC150	100	150	○	31,61	✓	✓	✓	✓	✓	✓	✓	✓	✓	✓	60,78
OMVD150	120	150	○	32,91	○	○	○	○	○	○	○	○	○	○	144,91

Haki rynnowe

KFK - hak rynnowy doczołowy

- Solidny stalowy hak rynnowy o grubości 5 mm
- Zalecane odstępy montażu co 600 mm, należy wykonać spadek o 10 mm na 3 mb rynny
- Hak wyposażony w otwory montażowe umożliwiające łatwy i szybki montaż



Produkt	Wymiar [mm]	Magestic		Kolorystyka RAL										Cena [PLN]	
		MG	Cena [PLN]	3009	7011	7016 ^m	8004	8017 ^m	9002	9005 ^m	9006	9007 ^m			
KFK100	100	○	10,54	○	○	○	○	○	○	○	○	○	○	○	19,24
KFK125	125	○	10,54	✓	✓	✓	✓	✓	✓	✓	✓	✓	✓	✓	18,00
KFK150	150	○	11,10	✓	✓	✓	✓	✓	✓	✓	✓	✓	✓	✓	19,43

^m Dostępny również w kolorze matowym.
Do kolorów metalicznych doliczamy +5%.
Pozostałe kolory z palety RAL - na zapytanie.

✓ - produkt dostępny z magazynu ○ - produkt dostępny na zamówienie (do 3 tygodni)
Zdjęcia produktów wyłącznie w celach ilustracyjnych.
Więcej informacji o kolorach na stronie 10.



Rynny półokrągłe

K24 - hak rynnowy dokrokwiowy

- Wyposażony w elastyczne klipsy do utrzymania rynny w odpowiednim miejscu
- Zalecane odstępy montażu co 600 mm, należy wykonać spadek o 10 mm na 3 mb rynny
- Hak 70 mm z przedłużonym wspornikiem 240 mm z czterema otworami do zawieszenia większych rozmiarów rynien



Produkt	Długość [mm]	Wymiar [mm]	Magestic	Cena [PLN]	Kolorystyka RAL								Cena [PLN]	
					3009	7011	7016 ^m	8004	8017 ^m	9002	9005 ^m	9006		9007 ^m
K24190	240	190	<input type="checkbox"/>		<input type="checkbox"/>	<input type="checkbox"/>	<input type="checkbox"/>	<input type="checkbox"/>	<input type="checkbox"/>	<input type="checkbox"/>	<input type="checkbox"/>	<input type="checkbox"/>	<input type="checkbox"/>	45,33

SKK (KLK) - regulowany hak rynnowy doczołowy

- Hak montuje się w położeniu 7, 14, 18, 22, 27, 38 lub 45°
- Zalecane odstępy montażu co 600 mm, należy wykonać spadek o 10 mm na 3 mb rynny
- Wyposażony w zatrzaski pod krawędzią rynny



Produkt	Wymiar [mm]	Magestic	Cena [PLN]	Kolorystyka RAL								Cena [PLN]	
				3009	7011	7016 ^m	8004	8017 ^m	9002	9005 ^m	9006		9007 ^m
SKK100 / KLK100	100	<input type="checkbox"/>		<input type="checkbox"/>	<input type="checkbox"/>	<input type="checkbox"/>	<input type="checkbox"/>	<input type="checkbox"/>	<input type="checkbox"/>	<input type="checkbox"/>	<input type="checkbox"/>	<input type="checkbox"/>	19,06
SKK125 / KLK125	125	<input type="checkbox"/>		<input type="checkbox"/>	<input type="checkbox"/>	<input type="checkbox"/>	<input type="checkbox"/>	<input type="checkbox"/>	<input type="checkbox"/>	<input type="checkbox"/>	<input type="checkbox"/>	<input type="checkbox"/>	20,15
SKK150 / KLK150	150	<input type="checkbox"/>		<input type="checkbox"/>	<input type="checkbox"/>	<input type="checkbox"/>	<input type="checkbox"/>	<input type="checkbox"/>	<input type="checkbox"/>	<input type="checkbox"/>	<input type="checkbox"/>	<input type="checkbox"/>	20,85



^m Dostępny również w kolorze matowym.
Do kolorów metalicznych doliczamy +5%.
Pozostałe kolory z palety RAL - na zapytanie.

✓ - produkt dostępny z magazynu ○ - produkt dostępny na zamówienie (do 3 tygodni)
Zdjęcia produktów wyłącznie w celach ilustracyjnych.
Więcej informacji o kolorach na stronie 10.

Rynny półokrągłe

Haki dokrokwowe

KFL/KFL35 - hak dokrokwowy

- Solidny stalowy hak o grubości 5 mm z czterema otworami do mocowania, służy do mocowania rynien do krokwi dachowych
- Zalecane odstępy montażu co 600 mm, należy wykonać spadek o 10 mm na 3 mb rynny
- Może być wygięty do wymaganego kąta za pomocą giętaka do haków KBO



Produkt	Długość [mm]	Wymiar [mm]	Magestic		Kolorystyka RAL										Cena [PLN]
			MG	Cena [PLN]	3009	7011	7016 ^m	8004	8017 ^m	9002	9005 ^m	9006	9007 ^m		
KFL100	200	100	○	12,41	○	○	○	○	○	○	○	○	○	○	22,85
KFL125	200	125	○	12,41	✓	✓	✓	✓	✓	✓	✓	✓	✓	✓	21,41
KFL150	200	150	○	12,94	✓	✓	✓	✓	✓	✓	✓	✓	✓	✓	22,04
KFL35125	350	125	○	23,44	○	○	○	○	○	○	○	○	○	○	35,42
KFL35150	350	150	○	24,60	○	○	○	○	○	○	○	○	○	○	36,70

K40 - hak dokrokwowy Flex-Fit

- Solidny stalowy hak o grubości 5 mm z czterema otworami do mocowania, służy do mocowania rynien do krokwi dachowych, wyposażony w elastyczne klipsy do utrzymania rynny w odpowiednim miejscu
- Zalecane odstępy montażu co 600 mm, należy wykonać spadek o 10 mm na 3 mb rynny

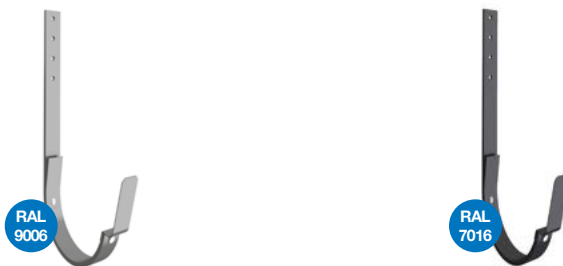

Produkt	Długość [mm]	Wymiar [mm]	Magestic		Kolorystyka RAL										Cena [PLN]
			MG	Cena [PLN]	3009	7011	7016 ^m	8004	8017 ^m	9002	9005 ^m	9006	9007 ^m		
K40125	400	125	○		○	○	○	○	○	○	○	○	○	○	38,48
K40150	400	150	○		○	○	○	○	○	○	○	○	○	○	39,92

Gwarancja Lindab

30 lat na system rynnowy Lindab Rainline

Chcesz otrzymać certyfikat gwarancji pocztą lub e-mailem?
Wystarczy wypełnić formularz na stronie lindab.com.



^m Dostępny również w kolorze matowym.
Do kolorów metalicznych doliczamy +5%.
Pozostałe kolory z palety RAL - na zapytanie.

✓ - produkt dostępny z magazynu ○ - produkt dostępny na zamówienie (do 3 tygodni)
Zdjęcia produktów wyłącznie w celach ilustracyjnych.
Więcej informacji o kolorach na stronie 10.



Rynny półokrągłe

Akcesoria do rynien

OSK/OSKR - osłona rynny narożna/prosta

- Służy do zmniejszenia przelewu rynny w sekcjach o wysokim przepływie
- Można ją łatwo dopasować do istniejącego systemu, wyposażona w haczyki w celu zamocowania na rynnie
- OSKR dla odcinków prostych rynny i OSK dla narożników



Produkt	Typ	Wymiar [mm]	Magenta	Cena [PLN]	Kolorystyka RAL									Cena [PLN]	
					3009	7011	7016 ^m	8004	8017 ^m	9002	9005 ^m	9006	9007 ^m		
OSKR125	prosty	125	<input type="radio"/>	64,36	<input type="radio"/>	<input type="radio"/>	<input type="radio"/>	<input type="radio"/>	<input type="radio"/>	<input type="radio"/>	<input type="radio"/>	<input type="radio"/>	<input type="radio"/>	<input type="radio"/>	132,17
OSKR150	prosty	150	<input type="radio"/>	70,65	<input type="radio"/>	<input type="radio"/>	<input type="radio"/>	<input type="radio"/>	<input type="radio"/>	<input type="radio"/>	<input type="radio"/>	<input type="radio"/>	<input type="radio"/>	<input type="radio"/>	139,91
OSK	narożny	uniwersalny	<input type="radio"/>	68,63	<input type="radio"/>	<input type="radio"/>	<input type="radio"/>	<input type="radio"/>	<input type="radio"/>	<input type="radio"/>	<input type="radio"/>	<input type="radio"/>	<input type="radio"/>	<input type="radio"/>	137,57

STAG - podciąg rynny

- Używany do zabezpieczenia rynny w miejscach narażonych na większy odbiór wody lub śniegu usuwającego się z połąci dachowej
- Posiada klips do zamocowania rynny
- Wyposażony w pięć otworów na śruby mocujące



Produkt	Magenta	Cena [PLN]	Kolorystyka RAL									Cena [PLN]		
			3009	7011	7016 ^m	8004	8017 ^m	9002	9005 ^m	9006	9007 ^m			
STAG	<input type="radio"/>	5,43	<input type="radio"/>	<input type="radio"/>	<input type="radio"/>	<input type="radio"/>	<input type="radio"/>	<input type="radio"/>	<input type="radio"/>	<input type="radio"/>	<input type="radio"/>	<input type="radio"/>	<input type="radio"/>	11,85

Poproś o próbkę koloru

Dla prawidłowego wyboru koloru Lindab Rainline, dostępne są próbniki kolorów wysyłane na zamówienie.

Wyślij zapytanie na adres:
dachy@lindab.com

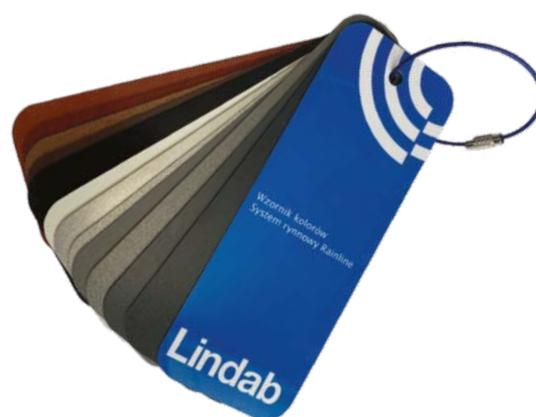

^m Dostępny również w kolorze matowym.
Do kolorów metalicznych doliczamy +5%.
Pozostałe kolory z palety RAL - na zapytanie.

✓ - produkt dostępny z magazynu ○ - produkt dostępny na zamówienie (do 3 tygodni)
Zdjęcia produktów wyłącznie w celach ilustracyjnych.
Więcej informacji o kolorach na stronie 10.

Rynny prostokątne

Rynny

RTRA - rynna prostokątna

- Rynna prostokątna ze stali o grubości 0,6 mm z wywinięciem usztywniającym z przodu
- Możliwość łączenia za pomocą złącza rynnowego RTSK lub metodą połączenia walcowanego
- Standardowe długości: 3 i 4 m



● Magestic ● ● ● ● ● ● ● ● ● ● ● Kolor

Produkt	Długość [m]	Wymiar [mm]	MG	Cena [PLN]	Kolorystyka RAL										Cena [PLN]		
					3009	7011	7016	8004	8017	9002	9005	9006	9007	9007 ^m			
RTRA3140	3	140	○	164,19	○	○	○	○	○	○	○	○	○	○	○	○	226,97
RTRA4140	4	140	○	218,91	○	○	○	○	○	○	○	○	○	○	○	○	302,63

Połączenia rynnowe

RTSK - klamra do rynien prostokątnych

- Służy do łączenia rynien lub narożników prostokątnych
- Wyposażona w mechanizm zatraskowy ułatwiający montaż
- Wbudowana gumowa uszczelka EPDM, nie wymaga dodatkowego uszczelnienia



● Magestic ● ● ● ● ● ● ● ● ● ● ● Kolor

Produkt	Wymiar [mm]	MG	Cena [PLN]	Kolorystyka RAL										Cena [PLN]		
				3009	7011	7016	8004	8017	9002	9005	9006	9007	9007 ^m			
RTSK140	140	○	46,34	○	○	○	○	○	○	○	○	○	○	○	○	66,91

Zakończenia rynny

RTGV/RTGH – zamknięcie rynny

- Wymagane dla każdego zakończenia rynny, RTGV dla lewej i RTGH dla prawej strony
- Montowane na zakończeniu rynny
- Zaleca się stosowanie dodatkowego uszczelnienia



● Magestic ● ● ● ● ● ● ● ● ● ● ● Kolor

Produkt	Typ	Wymiar [mm]	MG	Cena [PLN]	Kolorystyka RAL										Cena [PLN]	
					3009	7011	7016	8004	8017	9002	9005	9006	9007	9007 ^m		
RTGV140	LH	140	○	41,90	○	○	○	○	○	○	○	○	○	○	○	77,14
RTGH140	RH	140	○	41,90	○	○	○	○	○	○	○	○	○	○	○	77,14

^m Dostępny również w kolorze matowym.
Do kolorów metalicznych doliczamy +5%.
Pozostałe kolory z palety RAL - na zapytanie.

✓ - produkt dostępny z magazynu ○ - produkt dostępny na zamówienie (do 3 tygodni)
Zdjęcia produktów wyłącznie w celach ilustracyjnych.
Więcej informacji o kolorach na stronie 10.



Rynny prostokątne

Narożniki rynny

RTVI - narożnik do rynny prostokątnej wewnętrzny

- Wymaga dwóch połączeń rynnowych RTSK
- Dostępny dla lewej i prawej strony, wymiar 90°
- Możliwość wykonania innych kątów narożnika na zamówienie



Produkt	Kąt [°]	Wymiar [mm]	Magestic		Kolorystyka RAL										Cena [PLN]				
			MG	Cena [PLN]	3009	7011	7016	8004	8017	9002	9005	9006	9007	9007 ^m					
RTVIS140	90	140	○	212,98	○	○	○	○	○	○	○	○	○	○	○	○	○	○	367,16

RTVY - narożnik do rynny prostokątnej zewnętrzny

- Wymaga dwóch połączeń rynnowych RTSK
- Dostępny dla lewej i prawej strony, wymiar 90°
- Możliwość wykonania innych kątów narożnika na zamówienie



Produkt	Kąt [°]	Wymiar [mm]	Magestic		Kolorystyka RAL										Cena [PLN]			
			MG	Cena [PLN]	3009	7011	7016	8004	8017	9002	9005	9006	9007	9007 ^m				
RTVYS140	90	140	○	212,98	○	○	○	○	○	○	○	○	○	○	○	○	○	367,16

Wpusty rynnowe

RTOK - wpust do rynny prostokątnej

- Może być umieszczony w dowolnym punkcie wzdłuż rynny do podłączenia do rury spustowej
- Wymaga wykonania otworu w rynnie
- Mocowanie odbywa się poprzez zatrzaśnięcie wpustu



Produkt	Wylot [mm]	Wymiar [mm]	Magestic		Kolorystyka RAL										Cena [PLN]			
			MG	Cena [PLN]	3009	7011	7016	8004	8017	9002	9005	9006	9007	9007 ^m				
RTOKB140	87	140	○	96,64	○	○	○	○	○	○	○	○	○	○	○	○	○	187,54
RTOKC140	100	140	○	96,64	○	○	○	○	○	○	○	○	○	○	○	○	○	187,54

^m Dostępny również w kolorze matowym.
Do kolorów metalicznych doliczamy +5%.
Pozostałe kolory z palety RAL - na zapytanie.

✓ - produkt dostępny z magazynu ○ - produkt dostępny na zamówienie (do 3 tygodni)
Zdjęcia produktów wyłącznie w celach ilustracyjnych.
Więcej informacji o kolorach na stronie 10.

Rynny prostokątne

Haki rynnowe prostokątne

RTK07 - hak doczołowy do rynny prostokątnej

- Wyposażony w elastyczne klipsy do mocowania rynny
- Zalecane odstępy montażu co 600 mm, należy wykonać spadek o 10 mm na 3 mb rynny
- Hak o długości 70 mm wyposażony w 2 otwory montażowe



Produkt	Długość [mm]	Wymiar [mm]	Magestic		Kolorystyka RAL										Cena [PLN]		
			MG	Cena [PLN]	3009	7011	7016	8004	8017	9002	9005	9006	9007	9007 ^m			
RTK07140	70	140	○	20,72	○	○	○	○	○	○	○	○	○	○	○	○	46,94

RTKFK - hak doczołowy do rynny prostokątnej

- Solidny stalowy hak rynnowy o grubości 5 mm
- Zalecane odstępy montażu co 600 mm, należy wykonać spadek o 10 mm na 3 mb rynny
- Hak wyposażony w otwory montażowe umożliwiające łatwy i szybki montaż



Produkt	Wymiar [mm]	Magestic		Kolorystyka RAL										Cena [PLN]		
		MG	Cena [PLN]	3009	7011	7016	8004	8017	9002	9005	9006	9007	9007 ^m			
RTK07140	140			○	○	○	○	○	○	○	○	○	○	○	○	43,24

RTK21 - hak dokrokwowy do rynny prostokątnej

- Solidny stalowy hak o grubości 5 mm z 4 otworami do mocowania, służy do mocowania rynien do krokwi dachowych
- Zalecane odstępy montażu co 600 mm, należy wykonać spadek o 10 mm na 3 mb rynny
- Może być wygięty do wymaganego kąta za pomocą giętaką do haków KBO



Produkt	Długość [mm]	Wymiar [mm]	Magestic		Kolorystyka RAL										Cena [PLN]	
			MG	Cena [PLN]	3009	7011	7016	8004	8017	9002	9005	9006	9007	9007 ^m		
RTK21140	210	140	○	25,64	○	○	○	○	○	○	○	○	○	○	○	52,31

^m Dostępny również w kolorze matowym.
Do kolorów metalicznych doliczamy +5%.
Pozostałe kolory z palety RAL - na zapytanie.

✓ - produkt dostępny z magazynu ○ - produkt dostępny na zamówienie (do 3 tygodni)
Zdjęcia produktów wyłącznie w celach ilustracyjnych.
Więcej informacji o kolorach na stronie 10.



Rury i kształtki

Rury

SROR/SRORK - rura spustowa

- Wykonana ze stali walcowanej 0,6 mm z pełnym szwem, stal 0,7 mm do rur o średnicy 120 mm
- Po jednej stronie rura posiada zakończenie mufowe ułatwiające łączenie rur
- Standardowa długość 1 i 3 m



Produkt	Długość [m]	Wymiar [mm]	Magestic		Kolorystyka RAL									Cena [PLN]	
			MG	Cena [PLN]	3009	7011	7016 ^m	8004	8017 ^m	9002	9005 ^m	9006	9007 ^m		
SROR375	3	75	○	93,15	○	○	○	○	○	○	○	○	○	○	174,19
SROR387	3	87	○	93,74	✓	✓	✓	✓	✓	✓	✓	✓	✓	✓	114,33
SROR3100	3	100	○	111,51	✓	✓	✓	✓	✓	✓	✓	✓	✓	✓	133,25
SROR3120	3	120	○	160,88	○	○	○	○	○	○	○	○	○	○	265,43
SRORK175	1	75	○		○	○	○	○	○	○	○	○	○	○	58,06
SRORK187	1	87	○	31,24	✓	✓	✓	✓	✓	✓	✓	✓	✓	✓	38,12
SRORK1100	1	100	○	37,17	✓	✓	✓	✓	✓	✓	✓	✓	✓	✓	44,42
SRORK1120	1	120	○	52,27	○	○	○	○	○	○	○	○	○	○	88,47

MST - łącznik

- Długość 1 m, po obu stronach zakończona mufą
- Po przecięciu łącznika uzyskujemy dwa krótsze odcinki rur spustowych zakończone z jednej strony mufą



Produkt	Długość [m]	Wymiar [mm]	Magestic		Kolorystyka RAL									Cena [PLN]	
			MG	Cena [PLN]	3009	7011	7016 ^m	8004	8017 ^m	9002	9005 ^m	9006	9007 ^m		
MST175	1	75	○	34,38	○	○	○	○	○	○	○	○	○	○	67,06
MST187	1	87	○	35,52	✓	✓	✓	✓	✓	✓	✓	✓	✓	✓	48,37
MST1100	1	100	○	42,34	✓	✓	✓	✓	✓	✓	✓	✓	✓	✓	56,28
MST1120	1	120	○	63,60	○	○	○	○	○	○	○	○	○	○	112,01

^m Dostępny również w kolorze matowym.
Do kolorów metalicznych doliczamy +5%.
Pozostałe kolory z palety RAL - na zapytanie.

✓ - produkt dostępny z magazynu ○ - produkt dostępny na zamówienie (do 3 tygodni)
Zdjęcia produktów wyłącznie w celach ilustracyjnych.
Więcej informacji o kolorach na stronie 10.

Rury i kształtki

PRT - rura przedłużająca

- Stosowana powyżej czyszczaka RT na rurze spustowej
- Łatwo się przesuwają, umożliwia szybki dostęp do czyszczaka RT
- Zapewniają dostęp w celach konserwacji, zabezpieczają przed gromadzeniem się osadu z lodu

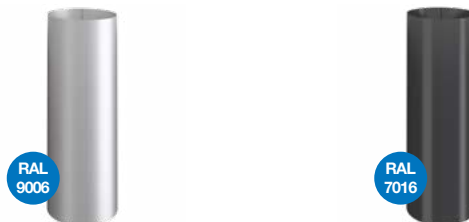

Produkt	Wymiar [mm]	Magestic		Kolorystyka RAL										Cena [PLN]
		MG	Cena [PLN]	3009	7011	7016 ^m	8004	8017 ^m	9002	9005 ^m	9006	9007 ^m		
PRT75	75	○	22,84	○	○	○	○	○	○	○	○	○	○	45,33
PRT87	87	○	23,67	○	○	○	○	○	○	○	○	○	○	48,72
PRT100	100	○	26,97	○	○	○	○	○	○	○	○	○	○	55,37

Rurhaki

SSVH - rurhak do rury spustowej

- Umożliwia mocowanie rury do ściany lub przy użyciu trzpienia SST i służy do montażu bezpośrednio do elewacji
- Zalecany maksymalny odstęp 1,5 m
- Szybki montaż - zaciśnięcie mechanizmu bez użycia narzędzi



Produkt	Wymiar [mm]	Magestic		Kolorystyka RAL										Cena [PLN]
		MG	Cena [PLN]	3009	7011	7016 ^m	8004	8017 ^m	9002	9005 ^m	9006	9007 ^m		
SSVH75	75	○	9,06	○	○	○	○	○	○	○	○	○	○	17,08
SSVH87	87	○	9,79	✓	✓	✓	✓	✓	✓	✓	✓	✓	✓	17,61
SSVH100	100	○	10,73	✓	✓	✓	✓	✓	✓	✓	✓	✓	✓	19,24
SSVH120	120	○	13,31	○	○	○	○	○	○	○	○	○	○	25,53



^m Dostępny również w kolorze matowym.
Do kolorów metalicznych doliczamy +5%.
Pozostałe kolory z palety RAL - na zapytanie.

✓ - produkt dostępny z magazynu ○ - produkt dostępny na zamówienie (do 3 tygodni)
Zdjęcia produktów wyłącznie w celach ilustracyjnych.
Więcej informacji o kolorach na stronie 10.



Rury i kształtki

Kosze

VATKR - prostokątny kosz zlewowy

- Stosowany w celu odbierania wody z rynny
- Prostokątny kształt z kwadratowymi bokami o wymiarach 250×150×150 mm
- Kosze mogą być tłoczone lub wykonane pod zamówienie, wykończenie może się różnić



Produkt	Wymiar [mm]	Magestic		Kolorystyka RAL							Cena [PLN]		
		MG	Cena [PLN]	3009	7011	7016 ^m	8004	8017 ^m	9002	9005 ^m		9006	9007 ^m
VATKR75	75			<input type="radio"/>	<input type="radio"/>	<input type="radio"/>	<input type="radio"/>	<input type="radio"/>	<input type="radio"/>	<input type="radio"/>	<input type="radio"/>	<input type="radio"/>	517,31
VATKR87	87			<input type="radio"/>	<input type="radio"/>	<input type="radio"/>	<input type="radio"/>	<input type="radio"/>	<input type="radio"/>	<input type="radio"/>	<input type="radio"/>	<input type="radio"/>	517,31
VATKR100	100			<input type="radio"/>	<input type="radio"/>	<input type="radio"/>	<input type="radio"/>	<input type="radio"/>	<input type="radio"/>	<input type="radio"/>	<input type="radio"/>	<input type="radio"/>	517,31
VATKR120	120			<input type="radio"/>	<input type="radio"/>	<input type="radio"/>	<input type="radio"/>	<input type="radio"/>	<input type="radio"/>	<input type="radio"/>	<input type="radio"/>	<input type="radio"/>	517,31

VATKL - stożkowy kosz zlewowy

- Stosowany w celu odbierania wody z rynny
- Stożkowy kształt o wymiarach 250×250×250-355 mm
- Kosze mogą być tłoczone lub wykonane pod zamówienie, wykończenie może się różnić



Produkt	Wymiar [mm]	Magestic		Kolorystyka RAL							Cena [PLN]		
		MG	Cena [PLN]	3009	7011	7016 ^m	8004	8017 ^m	9002	9005 ^m		9006	9007 ^m
VATKL75	75			<input type="radio"/>	<input type="radio"/>	<input type="radio"/>	<input type="radio"/>	<input type="radio"/>	<input type="radio"/>	<input type="radio"/>	<input type="radio"/>	<input type="radio"/>	560,44
VATKL87	87			<input type="radio"/>	<input type="radio"/>	<input type="radio"/>	<input type="radio"/>	<input type="radio"/>	<input type="radio"/>	<input type="radio"/>	<input type="radio"/>	<input type="radio"/>	560,44
VATKL100	100			<input type="radio"/>	<input type="radio"/>	<input type="radio"/>	<input type="radio"/>	<input type="radio"/>	<input type="radio"/>	<input type="radio"/>	<input type="radio"/>	<input type="radio"/>	560,44
VATKL120	120			<input type="radio"/>	<input type="radio"/>	<input type="radio"/>	<input type="radio"/>	<input type="radio"/>	<input type="radio"/>	<input type="radio"/>	<input type="radio"/>	<input type="radio"/>	560,44

VATK - okrągły kosz zlewowy

- Stosowany w celu odbierania wody z rynny
- Możliwość wykonania kosza półokrągłego z prostą tylną ścianką VATKS
- Kosze mogą być tłoczone lub wykonane pod zamówienie, wykończenie może się różnić



Produkt	Wymiar [mm]	Magestic		Kolorystyka RAL							Cena [PLN]		
		MG	Cena [PLN]	3009	7011	7016 ^m	8004	8017 ^m	9002	9005 ^m		9006	9007 ^m
VATKS87	87			<input type="radio"/>	<input type="radio"/>	<input type="radio"/>	<input type="radio"/>	<input type="radio"/>	<input type="radio"/>	<input type="radio"/>	<input type="radio"/>	<input type="radio"/>	538,88
VATKS100	100			<input type="radio"/>	<input type="radio"/>	<input type="radio"/>	<input type="radio"/>	<input type="radio"/>	<input type="radio"/>	<input type="radio"/>	<input type="radio"/>	<input type="radio"/>	538,88

^m Dostępny również w kolorze matowym.
Do kolorów metalicznych doliczamy +5%.
Pozostałe kolory z palety RAL - na zapytanie.

✓ - produkt dostępny z magazynu ○ - produkt dostępny na zamówienie (do 3 tygodni)
Zdjęcia produktów wyłącznie w celach ilustracyjnych.
Więcej informacji o kolorach na stronie 10.

Rury i kształtki

Kolanka

BK - kolanko 70°

- Używane do połączenia wpustu rynnowego z rurą spustową montowaną poniżej
- Standardowy rozmiar 70°, niestandardowe 45° i 85° na zamówienie



Produkt	Kąt [°]	Wymiar [mm]	Magnetic		Kolorystyka RAL									Cena [PLN]	
			MG	Cena [PLN]	3009	7011	7016 ^m	8004	8017 ^m	9002	9005 ^m	9006	9007 ^m		
BK7075	70	75	○	26,63	○	○	○	○	○	○	○	○	○	○	53,43
BK7087	70	87	○	26,08	✓	✓	✓	✓	✓	✓	✓	✓	✓	✓	50,99
BK70100	70	100	○	33,10	✓	✓	✓	✓	✓	✓	✓	✓	✓	✓	64,85
BK70120	70	120	○	47,33	○	○	○	○	○	○	○	○	○	○	94,74

SOKN - kolanko podwójne, odsadzka

- Element zapewniający płynność przepływu wody umożliwiając ominięcie uskoku
- Uskok 100 mm



Produkt	Wymiar [mm]	Magnetic		Kolorystyka RAL									Cena [PLN]		
		MG	Cena [PLN]	3009	7011	7016 ^m	8004	8017 ^m	9002	9005 ^m	9006	9007 ^m			
SOKN75	75	○		○	○	○	○	○	○	○	○	○	○	○	179,65
SOKN87	87	○		○	○	○	○	○	○	○	○	○	○	○	192,23
SOKN100	100	○		○	○	○	○	○	○	○	○	○	○	○	209,31

Zakończenia systemu rynnowego

UTK - wylewka

- Wylewka do odprowadzania wody do odpływu
- Mufa pasuje bezpośrednio do rury
- Bezpieczna krawędź - brak ostrych zakończeń



Produkt	Wymiar [mm]	Magnetic		Kolorystyka RAL									Cena [PLN]		
		MG	Cena [PLN]	3009	7011	7016 ^m	8004	8017 ^m	9002	9005 ^m	9006	9007 ^m			
UTK75	75	○	32,52	○	○	○	○	○	○	○	○	○	○	○	68,17
UTK87	87	○	31,80	✓	✓	✓	✓	✓	✓	✓	✓	✓	✓	✓	64,56
UTK100	100	○	36,42	✓	✓	✓	✓	✓	✓	✓	✓	✓	✓	✓	74,25
UTK120	120	○	73,46	○	○	○	○	○	○	○	○	○	○	○	147,46

^m Dostępny również w kolorze matowym.
Do kolorów metalicznych doliczamy +5%.
Pozostałe kolory z palety RAL - na zapytanie.

✓ - produkt dostępny z magazynu ○ - produkt dostępny na zamówienie (do 3 tygodni)
Zdjęcia produktów wyłącznie w celach ilustracyjnych.
Więcej informacji o kolorach na stronie 10.



Rury i kształtki

BUTK - końcówka do odpływu

- Używana jako zakończenie rury spustowej do kanału odpływowego
- Zaprojektowana w większym wymiarze niż rura spustowa, aby można ją było podnosić w celu łatwego dostępu i konserwacji
- Osłona w dolnej części umożliwia wygodne osadzenie



Produkt	Wymiar [mm]	Magestic		Kolorystyka RAL										Cena [PLN]	
		MG	Cena [PLN]	3009	7011	7016 ^m	8004	8017 ^m	9002	9005 ^m	9006	9007 ^m			
BUTK75	75	○	36,54	○	○	○	○	○	○	○	○	○	○	○	73,18
BUTK87	87	○	40,14	○	○	○	○	○	○	○	○	○	○	○	80,75
BUTK100	100	○	64,36	○	○	○	○	○	○	○	○	○	○	○	130,00
BUTK120	120	○	77,42	○	○	○	○	○	○	○	○	○	○	○	147,62

RT - czyszczak PVC

- Filtr na liście montowany do rur spustowych 100 mm
- Dolna średnica pasuje do standardowych rur spustowych
- Najlepiej stosować z rurą przedłużającą zewnętrzną PRT, w celu łatwego czyszczenia



Produkt	Wymiar [mm]	Magestic		Kolorystyka RAL										Cena [PLN]	
		MG	Cena [PLN]	3009	7011	7016 ^m	8004	8017 ^m	9002	9005 ^m	9006	9007 ^m			
RT	100			○	○	○	○	○	○	○	○	○	○	○	57,92

SLS - czyszczak PVC

- Filtr na liście montowany do rur spustowych (samoczyszczący)
- Konstrukcja pod kątem ułatwia oczyszczanie rury spustowej
- Łączy się z rurą spustową 100 mm, można używać z końcówką do odpływu BUTK do rur 75 mm lub 87 mm



Produkt	Kąt [°]	Wymiar [mm]	Magestic		Kolorystyka RAL										Cena [PLN]
			MG	Cena [PLN]	3009	7011	7016 ^m	8004	8017 ^m	9002	9005 ^m	9006	9007 ^m		
SLS100	70	100			○	○	○	○	○	○	○	○	○	○	88,46

^m Dostępny również w kolorze matowym.
Do kolorów metalicznych doliczamy +5%.
Pozostałe kolory z palety RAL - na zapytanie.

✓ - produkt dostępny z magazynu ○ - produkt dostępny na zamówienie (do 3 tygodni)
Zdjęcia produktów wyłącznie w celach ilustracyjnych.
Więcej informacji o kolorach na stronie 10.

Rury i kształtki

Łączniki

GROR - trójnik

- Używany do połączenia rur spustowych z więcej niż jednej połąci dachowej w jedną rurę spustową
- Zaprojektowany, aby umożliwić ustawienie rury w zakresie od 50° do 80°
- Standardowo łączy rury o identycznych średnicach



Produkt	Wymiar [mm]	Magestic		Kolorystyka RAL									Cena [PLN]	
		MG	Cena [PLN]	3009	7011	7016 ^m	8004	8017 ^m	9002	9005 ^m	9006	9007 ^m		
GROR75	75	<input type="radio"/>	109,46	<input type="radio"/>	<input type="radio"/>	<input type="radio"/>	<input type="radio"/>	<input type="radio"/>	<input type="radio"/>	<input type="radio"/>	<input type="radio"/>	<input type="radio"/>	<input type="radio"/>	219,36
GROR87	87	<input type="radio"/>	115,40	<input type="radio"/>	<input checked="" type="radio"/>	<input checked="" type="radio"/>	<input checked="" type="radio"/>	<input checked="" type="radio"/>	<input checked="" type="radio"/>	<input checked="" type="radio"/>	<input checked="" type="radio"/>	<input checked="" type="radio"/>	<input checked="" type="radio"/>	240,39
GROR100	100	<input type="radio"/>	124,05	<input type="radio"/>	<input checked="" type="radio"/>	<input checked="" type="radio"/>	<input type="radio"/>	<input checked="" type="radio"/>	<input type="radio"/>	<input checked="" type="radio"/>	<input checked="" type="radio"/>	<input checked="" type="radio"/>	<input checked="" type="radio"/>	266,64
GROR120	120	<input type="radio"/>	203,26	<input type="radio"/>	<input type="radio"/>	<input type="radio"/>	<input type="radio"/>	<input type="radio"/>	<input type="radio"/>	<input type="radio"/>	<input type="radio"/>	<input type="radio"/>	<input type="radio"/>	378,35

SRORM - mufa

- Służy do łączenia rur o różnych średnicach



Produkt	Wymiar [mm]	Magestic		Kolorystyka RAL									Cena [PLN]	
		MG	Cena [PLN]	3009	7011	7016 ^m	8004	8017 ^m	9002	9005 ^m	9006	9007 ^m		
SRORM75	75	<input type="radio"/>	21,81	<input type="radio"/>	<input type="radio"/>	<input type="radio"/>	<input type="radio"/>	<input type="radio"/>	<input type="radio"/>	<input type="radio"/>	<input type="radio"/>	<input type="radio"/>	<input type="radio"/>	34,69
SRORM87	87	<input type="radio"/>	23,87	<input type="radio"/>	<input checked="" type="radio"/>	<input checked="" type="radio"/>	<input checked="" type="radio"/>	<input checked="" type="radio"/>	<input type="radio"/>	<input checked="" type="radio"/>	<input checked="" type="radio"/>	<input checked="" type="radio"/>	<input checked="" type="radio"/>	39,00
SRORM100	100	<input type="radio"/>	29,59	<input checked="" type="radio"/>	<input checked="" type="radio"/>	<input checked="" type="radio"/>	<input checked="" type="radio"/>	<input checked="" type="radio"/>	<input type="radio"/>	<input checked="" type="radio"/>	<input checked="" type="radio"/>	<input checked="" type="radio"/>	<input checked="" type="radio"/>	51,62
SRORM120	120	<input type="radio"/>	36,49	<input type="radio"/>	<input type="radio"/>	<input type="radio"/>	<input type="radio"/>	<input type="radio"/>	<input type="radio"/>	<input type="radio"/>	<input type="radio"/>	<input type="radio"/>	<input type="radio"/>	72,27

MRT - redukcja PVC

- Stosowany do połączenia czyszczaków z rurami spustowymi o niestandardowych średnicach
- Stopniowa konstrukcja pasuje do wielu rozmiarów
- Pasuje do rur spustowych o średnicy 100 mm



Produkt	Wymiar [mm]	Magestic		Kolorystyka RAL									Cena [PLN]	
		MG	Cena [PLN]	3009	7011	7016 ^m	8004	8017 ^m	9002	9005 ^m	9006	9007 ^m		
MRT	100	<input type="radio"/>	17,61	<input type="radio"/>	<input type="radio"/>	<input type="radio"/>	<input type="radio"/>	<input type="radio"/>	<input type="radio"/>	<input type="radio"/>	<input type="radio"/>	<input type="radio"/>	<input type="radio"/>	17,61

^m Dostępny również w kolorze matowym.
Do kolorów metalicznych doliczamy +5%.
Pozostałe kolory z palety RAL - na zapytanie.

✓ - produkt dostępny z magazynu ○ - produkt dostępny na zamówienie (do 3 tygodni)
Zdjęcia produktów wyłącznie w celach ilustracyjnych.
Więcej informacji o kolorach na stronie 10.



Rury i kształtki

Wyłapywacze deszczówki

FUTK - wyłapywacz

- Wyłapywacz deszczówki, montowany na rurze spustowej
- Miejsce wylotu do ręcznego otwierania i zamykania
- Pasuje do rur spustowych

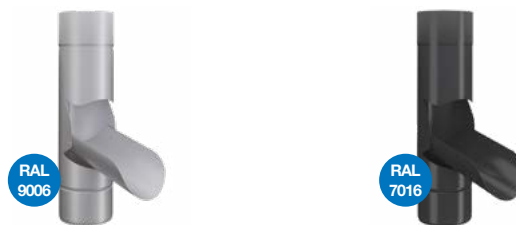

Produkt	Wymiar [mm]	Magestic		Kolorystyka RAL									Cena [PLN]
		MG	Cena [PLN]	3009	7011	7016 ^m	8004	8017 ^m	9002	9005 ^m	9006	9007 ^m	
FUTK75	75	<input type="radio"/>	87,31	<input type="radio"/>	<input type="radio"/>	<input type="radio"/>	<input type="radio"/>	<input type="radio"/>	<input type="radio"/>	<input type="radio"/>	<input type="radio"/>	<input type="radio"/>	187,01
FUTK87	87	<input type="radio"/>	91,70	<input type="radio"/>	<input type="radio"/>	<input type="radio"/>	<input type="radio"/>	<input checked="" type="radio"/>	<input type="radio"/>	<input checked="" type="radio"/>	<input type="radio"/>	<input type="radio"/>	198,15
FUTK100	100	<input type="radio"/>	99,74	<input type="radio"/>	<input type="radio"/>	<input type="radio"/>	<input type="radio"/>	<input checked="" type="radio"/>	<input type="radio"/>	<input checked="" type="radio"/>	<input type="radio"/>	<input type="radio"/>	212,00

Akademia Profesjonalnego Dekarza

W ramach Akademii Lindab organizowane są dwa razy w roku szkolenia dla ekip dekarских.

Szkolenia podzielone są na dwa bloki: teoretyczny i praktyczny, w czasie których omawiana jest oferta produktowa Lindab, w tym najważniejsze produkty z naszej oferty:

- system rynnowy Lindab Rainline i Lindab Square,
- blachy trapezowe (profile dachowe LTP20 i LTP45, profile elewacyjne LVP20 i LVP45),
- blachodachówki Topline,
- blachodachówki modułowe: Lindab Moduline, Lindab Laguna i Lindab Riviera
- pokrycia dachowe: FAP, PLX, SRP na klik, aluminiowe,
- system mocowań Bjarnes

- Lindab SolarRoof™ - panele fotowoltaiczne zintegrowane z dachem.

Część praktyczna, prowadzona przez Mistrzów Blacharstwa to okazja do nabycia dodatkowych umiejętności pod okiem naszych doświadczonych ekspertów. Na specjalnie przygotowanych stanowiskach uczestnicy szkoleń wykonują praktyczny montaż systemów dachowych i rynnowych, w tym: obróbkę komina, montaż okapu, wykonywanie parapetów, montaż systemu rynnowego, wykonanie koryt, montaż rynny ukrytej.

www.szkolenia-lindab.pl

^m Dostępny również w kolorze matowym.
Do kolorów metalicznych doliczamy +5%.
Pozostałe kolory z palety RAL - na zapytanie.

✓ - produkt dostępny z magazynu ○ - produkt dostępny na zamówienie (do 3 tygodni)
Zdjęcia produktów wyłącznie w celach ilustracyjnych.
Więcej informacji o kolorach na stronie 10.

Wzmocnione rury spustowe **Vandal Stop**

Rury spustowe

300 SLS VANDAL STOP - czyszczak

- Czyszczak wzmocniony ze stali ocynkowanej ogniowo o grubości 2 mm lub 1,5 mm ze stali nierdzewnej
- Pasuje do rury spustowej
- Zapobiega osadzeniu się liści w odpływie
- Konstrukcja pod kątem ułatwia oczyszczanie rury spustowej



Produkt	Długość [mm]	Wymiar [mm]	Stal nierdzewna		Kolorystyka RAL										Cena [PLN]		
			SS	Cena [PLN]	3009	7011	7016	8004	8017	9002	9005	9006	9007	9007 ^m			
VLSL102	300	102	<input type="radio"/>	1 214,26	<input type="radio"/>	<input type="radio"/>	<input type="radio"/>	<input type="radio"/>	<input type="radio"/>	<input type="radio"/>	<input type="radio"/>	<input type="radio"/>	<input type="radio"/>	<input type="radio"/>	<input type="radio"/>	<input type="radio"/>	809,50

850 SLS VANDAL STOP - czyszczak zintegrowany z rurą

2000 SLS VANDAL STOP - czyszczak zintegrowany z rurą

- Wzmocniona rura ze stali ocynkowanej ogniowo o grubości 2 mm lub 1,5 mm ze stali nierdzewnej
- Zintegrowany czyszczak i wsporniki ze stali nierdzewnej
- Pasuje do rury spustowej



Produkt	Długość [mm]	Wymiar [mm]	Stal nierdzewna		Kolorystyka RAL										Cena [PLN]		
			SS	Cena [PLN]	3009	7011	7016	8004	8017	9002	9005	9006	9007	9007 ^m			
VLSL09102	850	102	<input type="radio"/>	1 657,22	<input type="radio"/>	<input type="radio"/>	<input type="radio"/>	<input type="radio"/>	<input type="radio"/>	<input type="radio"/>	<input type="radio"/>	<input type="radio"/>	<input type="radio"/>	<input type="radio"/>	<input type="radio"/>	<input type="radio"/>	1 211,36
VLSL2102	2000	102	<input type="radio"/>	2 221,91	<input type="radio"/>	<input type="radio"/>	<input type="radio"/>	<input type="radio"/>	<input type="radio"/>	<input type="radio"/>	<input type="radio"/>	<input type="radio"/>	<input type="radio"/>	<input type="radio"/>	<input type="radio"/>	<input type="radio"/>	1 481,27

Specyfikacja i przygotowanie projektu

Pracownicy Działu Systemów Dachowych i Elewacyjnych Lindab oferują pomoc w przygotowaniu szczegółowej specyfikacji i wyceny projektu.

Aby uzyskać więcej informacji zapraszamy do kontaktu z naszymi doradcami technicznymi.



^m Dostępny również w kolorze matowym.
Do kolorów metalicznych doliczamy +5%.
Pozostałe kolory z palety RAL - na zapytanie.

✓ - produkt dostępny z magazynu ○ - produkt dostępny na zamówienie (do 3 tygodni)
Zdjęcia produktów wyłącznie w celach ilustracyjnych.
Więcej informacji o kolorach na stronie 10.



Wzmocnione rury spustowe **Vandal Stop**

2000 SLST VANDAL STOP - wzmocniona rura spustowa ze zintegrowanym czyszczakiem w części górnej

- Wzmocniona rura z czyszczakiem ze stali ocynkowanej ogniowo o grubości 2 mm lub 1,5 mm ze stali nierdzewnej
- Zintegrowane wsporniki ze stali nierdzewnej, czyszczak umieszczony poza zasięgiem dzieci
- Pasuje do rury spustowej



Produkt	Długość [mm]	Wymiar [mm]	Stal nierdzewna		Kolorystyka RAL										Cena [PLN]		
			SS	Cena [PLN]	3009	7011	7016	8004	8017	9002	9005	9006	9007	9007 ^m			
VSLST2102	2000	102	<input type="radio"/>	2 157,19	<input type="radio"/>	<input type="radio"/>	<input type="radio"/>	<input type="radio"/>	<input type="radio"/>	<input type="radio"/>	<input type="radio"/>	<input type="radio"/>	<input type="radio"/>	<input type="radio"/>	<input type="radio"/>	<input type="radio"/>	1 481,27

850 UTK VANDAL STOP - wzmocniona rura spustowa z wylewką

2000 UTK VANDAL STOP - wzmocniona rura spustowa z wylewką

- Wzmocniona rura spustowa ze stali ocynkowanej ogniowo o grubości 2 mm lub 1,5 mm ze stali nierdzewnej
- Zintegrowane wsporniki wylewki i stali nierdzewnej



Produkt	Długość [mm]	Wymiar [mm]	Stal nierdzewna		Kolorystyka RAL										Cena [PLN]		
			SS	Cena [PLN]	3009	7011	7016	8004	8017	9002	9005	9006	9007	9007 ^m			
VUTK09102	850	102	<input type="radio"/>	1 491,00	<input type="radio"/>	<input type="radio"/>	<input type="radio"/>	<input type="radio"/>	<input type="radio"/>	<input type="radio"/>	<input type="radio"/>	<input type="radio"/>	<input type="radio"/>	<input type="radio"/>	<input type="radio"/>	<input type="radio"/>	1 343,51
VUTK2102	2000	102	<input type="radio"/>	1 875,41	<input type="radio"/>	<input type="radio"/>	<input type="radio"/>	<input type="radio"/>	<input type="radio"/>	<input type="radio"/>	<input type="radio"/>	<input type="radio"/>	<input type="radio"/>	<input type="radio"/>	<input type="radio"/>	<input type="radio"/>	1 607,49



^m Dostępny również w kolorze matowym.
Do kolorów metalicznych doliczamy +5%.
Pozostałe kolory z palety RAL - na zapytanie.

✓ - produkt dostępny z magazynu ○ - produkt dostępny na zamówienie (do 3 tygodni)
Zdjęcia produktów wyłącznie w celach ilustracyjnych.
Więcej informacji o kolorach na stronie 10.

Akcesoria

BFT - farbka zaprawowa

- Do użytku w czasie instalacji lub konserwacji
- Do zabezpieczenia przyciętych krawędzi lub niewielkich zadrapań
- Pojemność: puszka 100 ml



Produkt	Pojemność [ml]	Kolorystyka RAL										Cena [PLN]
		3009	7011	7016	8004	8017	9002	9005	9006	9007	9007 ^m	
BFT	100	○	○	✓	○	○	○	✓	○	✓	○	46,66

DVSIL - kosz czyszczak

- Służy do wyłapywania liści i innych potencjalnych zabrudzeń, które utknęły w rurze spustowej
- Do zamieszczenia wewnątrz rury spustowej, zawieszanej na hakach
- Stal nierdzewna, zwykle stosowana z końcówką do odpływu BUTK w celu ułatwienia czyszczenia



Produkt	Wymiar [mm]	Cena [PLN]
DVSIL	100	126,29

TPI - trzpień do rurhaka

- Stosowany z rurhakiem do mocowania rur spustowych do ściany
- Trzpień jest zamawiany osobno, może być dostarczany niepomalowany - po zainstalowaniu można go pomalować farbą do retuszu
- Gdy rurhak jest zamknięty, trzpień blokuje się na swoim miejscu



Produkt	Długość [mm]	Cena [PLN]
TPI210	210	15,47
TPI300	300	16,90

DNX - wzmocnienie łączenia rynny

- Element do wzmocnienia narożnika rynnowego

Produkt	Długość [mm]	Wymiar [mm]	Cena [PLN]
DNX	250	uniwersalny	10,63

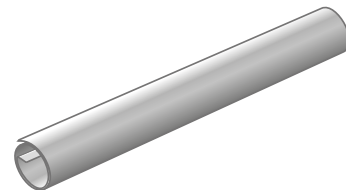

^m Dostępny również w kolorze matowym.
Do kolorów metalicznych doliczamy +5%.
Pozostałe kolory z palety RAL - na zapytanie.

✓ - produkt dostępny z magazynu ○ - produkt dostępny na zamówienie (do 3 tygodni)
Zdjęcia produktów wyłącznie w celach ilustracyjnych.
Więcej informacji o kolorach na stronie 10.



Akcesoria

SSC - wkręt montażowy z przekładką

- Śruba mocująca SSVU do drewna, betonu, dostarczana z kołkiem
- Produkt na zamówienie

Produkt	Odległość od ściany [mm]	Cena [PLN]
SSC25	25	27,97
SSC55	55	32,78
SSC85	85	39,17
SSC115	115	45,56



LBR - wkręty montażowe do haków rynnowych

- Gwintowane o długości 30 mm i grubości 4,2 mm
- Dostarczane w opakowaniu 500 sztuk

Produkt	Opak. [szt.]	Wymiar [mm]	Cena [PLN]
LBR	500	4,2×30	88,28



KBO - giętak do haków rynnowych

- Do wyginania haków pod wymaganym kątem
- Produkt na zamówienie

Produkt	Cena [PLN]
KBO	737,22

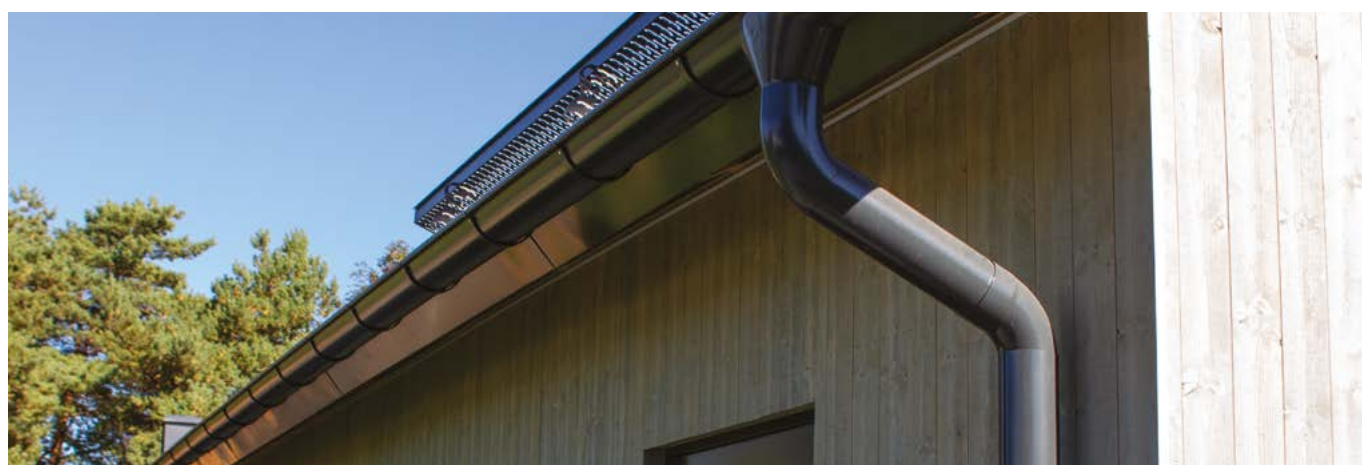
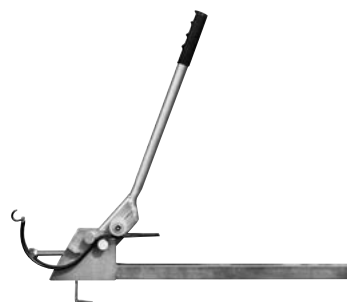

^m Dostępny również w kolorze matowym.
Do kolorów metalicznych doliczamy +5%.
Pozostałe kolory z palety RAL - na zapytanie.

✓ - produkt dostępny z magazynu ○ - produkt dostępny na zamówienie (do 3 tygodni)
Zdjęcia produktów wyłącznie w celach ilustracyjnych.
Więcej informacji o kolorach na stronie 10.

Upraszczamy - przewodnik po rozmiarach

Celem zapewnienia pełnej drożności systemu podczas typowych opadów deszczu, ważne jest odpowiednie dobranie rozmiaru rynien i rur używanych w systemie z uwzględnieniem wielkości dachu i położenia rur spustowych.

Wszystkie systemy rynnowe w Polsce powinny być zaprojektowane zgodnie z normą PN-EN 612:2005.

System rynnowy Lindab Rainline dostępny jest w dwóch kształtach i pięciu rozmiarach. Półokrągły: 100 mm, 125 mm, 150 mm, 190 mm i prostokątny 140 mm. Rury spustowe są dostępne w czterech rozmiarach: 75 mm, 87 mm, 100 mm i 120 mm.

Rynny półokrągłe (R)

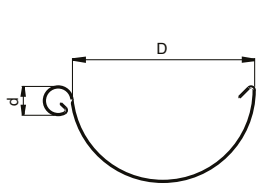

Wymiar [mm]	D [mm]	d [mm]
100	107	17
125	123	17
150	155	17
190	192	22

Rynny prostokątne (RTRA)

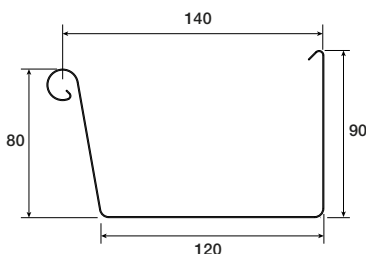

Rury spustowe (SROR)

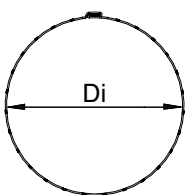

Wymiar [mm]	Średnica [mm]
75	75
87	87
100	100
120	120

Powierzchnia dachu

O wymiarach i średnicy użytych rynien decyduje wielkość całkowitej powierzchni dachu. Im większy dach, tym więcej wody będzie musiał odprowadzić system rynnowy. Warto więc uważnie i skrupulatnie obliczyć powierzchnię dachu, aby właściwie dopasować system rynnowy, zarówno pod kątem średnic rynien i rur spustowych, jak i ilości dodatkowych akcesoriów takich jak: narożniki, kolanka, osłony, itp.

Dobór systemu rynnowego

Aby dobrać wielkość i średnicę systemu rynnowego do powierzchni dachu należy dokonać szczegółowych obliczeń i porównać z tabelą wydajności.

Są różne rodzaje dachów, ale standardowo powierzchnię dachu mierzy się mnożąc długość dachu przez jego szerokość. Jeśli powierzchnia jest mniejsza niż 50 m² używa się rynien o średnicy 100 mm i rur spustowych o średnicy 75 mm. Jeśli powierzchnia połaci zawiera się w przedziale 50-100 m² rynny powinny mieć średnicę 125 mm, a rury spustowe 87 mm. Jeśli zaś powierzchnia przekracza 100 m² odpowiednie będą rynny 150 mm i rury spustowe 100 mm lub specjalne rynny o średnicy 190 mm i rury spustowe 111/120 mm. Jeśli powierzchnie poszczególnych połaci dachu są różne, wówczas używamy największej średnicy rynien.



Pakowanie

Nasze rynny i rury spustowe są foliowane dla zwiększenia bezpieczeństwa w trakcie transportu i przechowywania, tak aby stalowa powierzchnia nie była narażona na uszkodzenia mechaniczne.

Informujemy jednocześnie, że z przyczyn technicznych, Lindab Sp. z o.o. zastrzega sobie możliwość dokonania zmian w poniższym zestawieniu dotyczącym ilości sztuk i wymiaru opakowania.

Symbol produktu	Wymiar [mm]	Ilość szt. w opak.
BFT		1
BK	75	20
	87	20
	100	20
	120	15
BUTK	75	16
	87	12
	100	10
	120	5
DVSIL		10
FUTK	75	5
	87	4
	100	4
GROR	75	6
	87	4
	100	4
	120	2
K24		20
K40	125	12
	150	12
KBO		1
KFK	100	60
	125	60
	150	45
	190	40
KFL	100	40
	125	30
	150	30

Symbol produktu	Wymiar [mm]	Ilość szt. w opak.
KFL35	125	20
	150	20
SKK (KLK)	100	40
	125	40
	150	30
MRT		10
MSR		1
OMV		15
OSK		10
OSKR		5
PRT		20
R		2
RG		24
RGV/RGH		25
RSK		20
RT		10
RTGV/RTGH		20
RTK07		40
RTK21		30
RTOK		10
RTRA		2
RTSK		12
RTVI		4
RTVY		4
RVI		5
RVY		5
SLS		10

Symbol produktu	Wymiar [mm]	Ilość szt. w opak.
SOKN	75	20
	87	15
	100	16
SROM	75	50
	87	50
	100	40
	120	20
SROR/SRORK		1
SSC		10
SST		20
SSVH	75	24
	87	24
	100	20
	120	10
STAG		50
TPI		100
UTK	75	10
	87	12
	100	10
	120	10
VATK		1
VATKL		1
VATKR		1
VSLS		1
VSLST		1
VUTK		1

Specyfikacja

Poszczególne elementy systemów rynnowych Lindab powinny być dobrane indywidualnie do wymagań zgodnych z wytycznymi projektowymi.

W celu uzyskania szczegółowych informacji skontaktuj się z nami: dachy@lindab.com.

System rynnowy Lindab

OGÓLNE INFORMACJE	
<ul style="list-style-type: none"> System rynnowy Lindab Rynny i rury spustowe powinny odpowiadać wymaganiom podanym w normie PN-EN 612:2005 	
PRODUCENT	
Lindab Sp. z o.o., tel: +48 22 427 65 15, fax: +48 22 250 50 60, email: dachy@lindab.com	
SPECYFIKACJA (RYNNY I AKCESORIA)	
Produkt:	stalowy system rynnowy / system rynnowy ze stali ocynkowanej Magestic
Profil:	R półokrągły / RTRA prostokątny
Wymiar rynny:	100 mm / 125 mm / 150 mm / 190 mm / 140 mm
Wymiar rury spustowej:	75 mm / 87 mm / 100 mm / 120 mm
Grubość:	stal 0,6 mm
Dostępne kolory:	RAL 9006 Srebrny metalik / RAL 9007 Antracyt metalik / RAL 9005 Czarny / RAL 9002 Biały / RAL 7011 Grafitowy / RAL 8017 Brązowy / RAL 8004 Ceglasty / RAL 3009 Czerwony / RAL 9007 Antracyt metalik mat / RAL 7016 Grafitowy ciemny / niemalowany Lindab Magestic
KSZTAŁTKI	
Łączenie:	RSK klamra rynny / RTSK klamra rynny prostokątnej / Wg projektu ___ / Wybór wykonawcy
Zakończenie rynny:	Niewymagane / RG zamknięcie rynny / RGV zamknięcie rynny lewe / RGH zamknięcie rynny prawe / RTGV zamknięcie rynny prostokątnej lewe / RTGH zamknięcie rynny prostokątnej prawe / Wg projektu ___ / Wybór wykonawcy
Narożnik:	Niewymagane / RVI narożnik wewnętrzny 90° / RVI narożnik wewnętrzny 135° / RVY narożnik zewnętrzny 90° / RVY narożnik zewnętrzny 135° / RTVI narożnik wewnętrzny do rynny prostokątnej 90° / RTVI narożnik wewnętrzny do rynny prostokątnej 135° / RTVY narożnik zewnętrzny do rynny prostokątnej 90° / RTVY narożnik zewnętrzny do rynny prostokątnej 135° / Wg projektu ___ / Wybór wykonawcy
Wpust:	OMV wpust / RTOK wpust prostokątny / Wg projektu ___ / Wybór wykonawcy
Hak:	KFK hak rynnowy doczołowy / K24 240 mm hak rynnowy dokrokwiowy / K40 hak rynnowy / SKK (KLK) hak regulowany / KFL 200 mm hak rynnowy dokrokwiowy/ KFL35 350 mm hak rynnowy dokrokwiowy / RTK07 70 mm hak doczołowy rynny prostokątnej / RTK21 210 mm hak rynny prostokątnej / Wg projektu ___ / Wybór wykonawcy



Oslona:	Niewymagane / OSKR osłona rynny prosta / OSK osłona rynny narożna / Wg projektu ___ / Wybór wykonawcy
Podciąg rynny:	Niewymagane / STAG podciąg rynny / Wg projektu ___ / Wybór wykonawcy
SPECYFIKACJA PRODUKTU (RURY I KSZTAŁTKI)	
Produkt:	Stalowy system rynnowy / System rynnowy ze stali ocynkowanej Magestic
Profil:	SROR okrągła rura spustowa / VANDAL STOP rura wzmocniona
Rozmiar:	75 mm / 87 mm / 100 mm / 120 mm / 102 mm
Grubość:	stal 0,6 mm / stal 0,7 mm (120 mm) / stal 2,0 mm (102 mm)
Wykończenie:	045 Srebrny metalik / 044 Antracyt metalik / 015 Czarny / 001 Biały / 087 Grafitowy / 434 Brązowy / 742 Ceglasty / 758 Czerwony / 044m Antracyt metalik mat / 035 Grafitowy ciemny / niemalowany Lindab Magestic / stal nierdzewna
Łączenie:	rury mufowane
KSZTAŁTKI	
Kolanka:	Niewymagane / BK 70° kolanko / Wg projektu ___ / Wybór wykonawcy
Wykończenie:	Niewymagane / SOKN odsadzka / Wg projektu ___ / Wybór wykonawcy
Łącznik rury:	Niewymagane / MST łącznik rury 1 m / Wg projektu ___ / Wybór wykonawcy
Przedłużenia rury:	Niewymagane / PRT rura przedłużająca / Wg projektu ___ / Wybór wykonawcy
Trójnik:	Niewymagane / GROR trójnik / Wg projektu ___ / Wybór wykonawcy
Mufa:	Niewymagane / SRORM mufa / MRT redukcja (PVC) / Wg projektu ___ / Wybór wykonawcy
Zakończenie:	Niewymagane / UTK wylewka / BUTK końcówka do odpływu / Wg projektu ___ / Wybór wykonawcy
Kosz zlewowy:	Niewymagane / VATKR prostokątny kosz zlewowy / VATKL stożkowy kosz zlewowy / VATAK okrągły kosz zlewowy / VATKS półokrągły kosz zlewowy / Wg projektu ___ / Wybór wykonawcy
Wyłapywacz deszczówki:	Niewymagane / FUTK wyłapywacz / Wg projektu ___ / Wybór wykonawcy
Rurhak	Niewymagane / SSVH rurhak rury spustowej / Wg projektu ___ / Wybór wykonawcy
Wzmocnione rury	Niewymagane / 300 SLS VANDAL STOP czyszczak / 850 SLS; 2000 SLS VANDAL STOP czyszczak zintegrowany z rurą / 850 VTK; 2000 VTK VANDAL STOP rura spustowa z wylewką / 2000 SLST VANDAL STOP rura spustowa ze zintegrowanym czyszczakiem w części górnej / Wg projektu ___ / Wybór wykonawcy
Akcesoria:	Niewymagane / DVSIL czyszczak / RT czyszczak (PVC) / SLS czyszczak (PVC)

Informacje ogólne

INSTALACJA:

- System rynnowy służy odprowadzeniu wody deszczowej z dachu.
- Zalecane jest stosowanie systemu rynnowego pochodzącego od jednego producenta chyba, że wskazano inaczej.
- Upewnij się, że rurhaki mocowane są w odpowiednich odległościach. Rozmieszczenie rurhaków powinno umożliwić swobodną wymianę i konserwację, do czego służą również czyszczaki i wyłapywacze deszczówki.
- Unikaj kontaktu z innymi metalami i materiałami, które mogłyby spowodować korozję.
- Nie zginaj rur. Na placu budowy odpowiednio zabezpiecz rury / rynny przed ich ewentualnym uszkodzeniem i odkształceniem.

MOCOWANIE I ŁĄCZENIE:

- Zamocuj rynny w bezpieczny sposób, haki powinny być mocowane w odległości min. 600 mm.
- Pamiętaj, iż spadek rynny w kierunku rury spustowej powinien wynosić 2,5 mm/m.
- Na powierzchni rynny obrysuj wpust rynnowy zaznaczając miejsce jego położenia, następnie wytnij otwór. Użyj do tego piły do metalu lub nożyc. Ciętą krawędź wyprofiluj od wewnątrz. Następnie zamocuj wpust.
- Dokonaj rozmieszczenia rur spustowych zgodnie z projektem.
- Do rur spustowych, w zależności od potrzeby, można zamocować czyszczak lub wyłapywacz deszczówki.
- Jeżeli zachodzi potrzeba zmniejszenia ilości rur spustowych na ścianach, a należy zebrać wodę z kilku mniejszych połączeń dachu, wówczas zastosuj trójnik.

CIĘCIE:

- Rynny i rury należy przycinać na stabilnym podłożu przy użyciu odpowiednich narzędzi: nożyc do cięcia stali i piły do cięcia.
- Nigdy nie używaj szlifierki kątovej. Podgrzewa stal i tym samym niszczy powłokę ochronną.

PRZECHOWYWANIE:

- Podczas transportu, przechowywania i rozpakowywania należy ostrożnie obchodzić się z elementami systemu.
- Rury i rynny powinny być składowane na płaskiej i stabilnej powierzchni.
- Niezabezpieczone elementy należy przechowywać w suchym i przewiewnym miejscu.

KONSERWACJA:

- Zalecamy regularne kontrolowanie systemu rynnowego i naprawianie/usuwanie stwierdzonych ew. uszkodzeń przynajmniej raz w roku.
- Zanieczyszczenia takie jak: liście, igły, gałęzie itp. mogą mieć negatywny wpływ na funkcjonowanie elementów systemu odwodnienia (zatykanie się rynien, rur).
- Nie stosować rozpuszczalników oraz środków o działaniu szorującym, nie używać myjek ciśnieniowych.
- Do czyszczenia należy używać letniej, czystej wody.

ZAKOŃCZENIE PRAC:

- Usuń zanieczyszczenia i śmieci budowlane z dachu i rynien. Jeśli to możliwe, usuń pył i kurz. Nie zamiataj ani nie splukuj zanieczyszczeń do rur spustowych (grozi zatkaniami).
- Upewnij się, że wszystkie pokrywy dostępu itp. są zabezpieczone wraz ze wszystkimi mocowaniami.





Pokrycia **dachowe**



Pokrycia dachowe Lindab to najlepszy wybór na lata

Pokrycia dachowe to przede wszystkim ochrona mieszkańców przed warunkami atmosferycznymi. Spełniając swoją bardzo ważną funkcję architektoniczną, nadają charakter całemu budynkowi i wyróżniają go z otoczenia. Wybierając pokrycie dachowe należy kierować się nie tylko wyglądem, ale przede wszystkim parametrami technicznymi, gwarancją oraz kompatybilnością i systemowymi rozwiązaniami dostosowanymi do oczekiwań klientów.

Szeroki wybór rozwiązań

Pokrycia dachowe Lindab to najwyższa jakość surowców użytych do ich wykonania. Niezależnie od tego, czy budujesz nowy dom, czy remontujesz już istniejący - w ofercie Lindab znajdziesz najlepsze rozwiązania dostosowane do Twoich potrzeb: dachy do nowoczesnych projektów z blachy na rąbek stojący Lindab PLX, FAP lub aluminium, panele dachowe Lindab SRP Click, symetryczną blachodachówkę modułową Lindab Laguna, Lindab Riviera i Lindab Module, czy też dach z blachodachówki Lindab Topline. Wybór należy do Ciebie.

Najwyższa jakość gwarantowana poprzez:

- wysokiej jakości stal i aluminium,
- powłoki antykorozyjne,
- odporność na działanie warunków atmosferycznych,
- trwałość produktów - gwarancja od 20 do 50 lat,
- rozbudowana sieć dystrybutorów,
- systemowe rozwiązania,
- elegancki wygląd.





Wszystko od jednego producenta

Kompleksowość oferty Lindab to oszczędność czasu i kosztów. W naszej ofercie znajdują się: rozwiązania do pokrycia dachu, systemy rynnowe, system paneli fotowoltaicznych, system bezpieczeństwa dachowego, a także dedykowane kompletne obróbki blacharskie. Składając zamówienie w Lindab oszczędzasz swój czas, zmniejszasz koszty transportu i montażu.

Niestandardowe zamówienia

Istnieje możliwość cięcia blachy na wskazaną przez klienta długość i szerokość. Jesteśmy gotowi zrealizować każde, nawet najbardziej skomplikowane i nietypowe zamówienie.



Lindab Swedish Steel Design

Produkty Lindab wytwarzane są z najwyższej jakości blach. Zaprojektowane są zgodnie z najwyższymi normami i spełniają wysokie wymagania jakościowe i ekologiczne. To najwyższa jakość, której możesz zaufać.



Kolorystyka dachów

Najwyższej jakości stal oraz odpowiednie powłoki wykorzystane do produkcji dachów gwarantują wysoką jakość i trwałość koloru (współczynnik odporności na promieniowanie UV 3-4).

Prezentowane kolory mogą się różnić od rzeczywistych. Ze względu na różne procesy powlekania mogą występować różnice w kolorze i poziomie połysku dlatego nie należy łączyć produktów z różnych serii. Na życzenie dostarczamy próbniki.

Szczegółowe informacje o dostępności kolorów dla poszczególnych produktów znajdują się w tabelach z cenami.

Wybrane kolory:

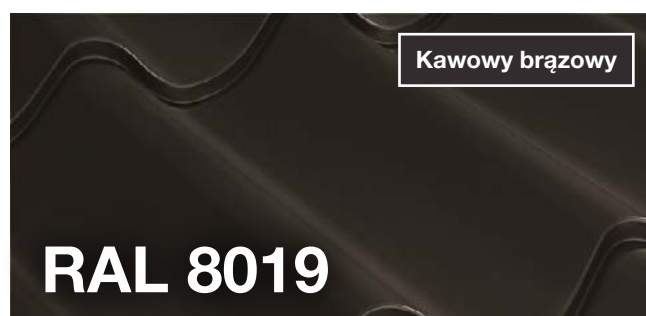
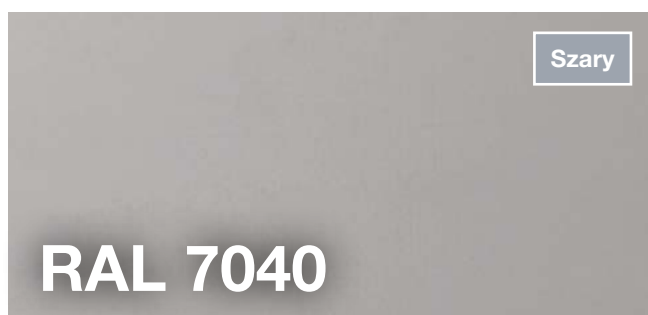
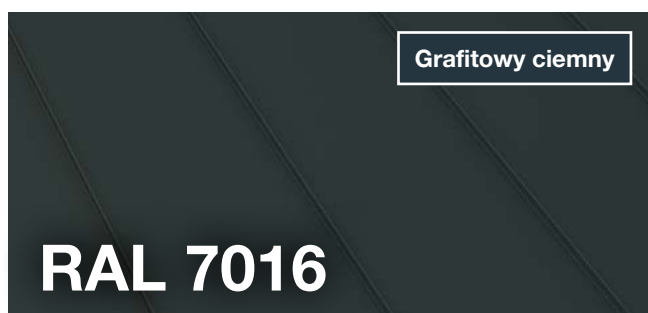
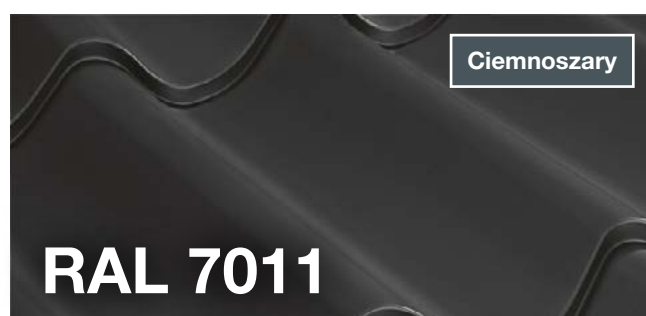

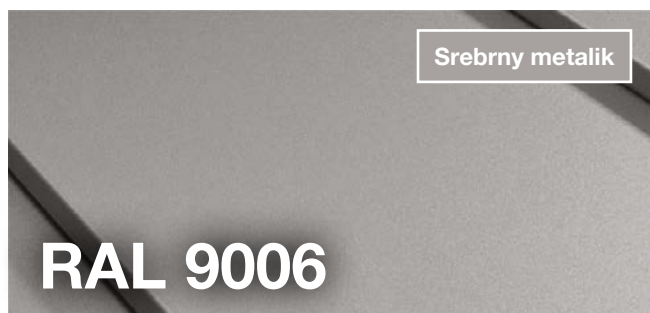

Zestawienie wszystkich dostępnych kolorów pokryć dachowych:

Kolor RAL	Nazwa koloru	Kolor Lindab	
		Nazwa	Numer
RAL 3009	Ciemnoczerwony	MROD	758
RAL 6021	Patynowy	AGRO	975
RAL 7005	Szary mysi	-	-
RAL 7011	Ciemnoszary	MGRA	087
RAL 7012	Łupkowo-szary	-	-
RAL 7016	Grafitowy ciemny	GGRA	035
RAL 7022	Grafitowo-czarny	-	-
RAL 7024	Szary LED	-	036
RAL 7037	Popielaty	-	-
RAL 7038	Szary gęsi	-	461
RAL 7040	Szary Cynkowoszary	- -	011 244
RAL 7042	Agathe grey	-	-

Kolor RAL	Nazwa koloru	Kolor Lindab	
		Nazwa	Numer
RAL 7043	Ciemnoszary	-	-
RAL 7044	Jasnoszary	-	022
RAL 8004	Ceglasty	TROD	742
RAL 8017	Brązowy	BRUN	434
RAL 8019	Kawowy brązowy	KBRUN	387
RAL 9002	Biały antyczny	-	001
RAL 9005	Czarny	SVRT	L32
RAL 9006	Srebrny metalik	SMET	045
RAL 9007	Antracyt metalik	AMET	044
RAL 9010	Biały	VIT	010
RAL 9011	Czarny	SVRT	015



Rodzaje powłok

Classic / Classic mat

Sprawdzona jakość, klasyczne zastosowanie

Powłoki Classic to standardowe wykończenie blachy gwarantujące jej długoletnie użytkowanie w normalnych warunkach atmosferycznych. Nasze blachy w powłoce Classic to rdzeń powleczony warstwą cynku o grubości 275 g/m², która zapewnia odporność na korozję. Na warstwę ocynkowaną nakładane są warstwy: pasywacyjna i podkładowa oraz organiczna powłoka poliestrowa, które tworzą jednolitą i gładką błyszczącą powierzchnię zabezpieczającą kolor blachy. Powłoka Classic może być dodatkowo uszlachetniona filmem matującym kolor. Powłoka ta charakteryzuje się dobrą plastycznością i odpornością na działanie warunków atmosferycznych, dzięki czemu mieści się w klasie korozyjności C1–C3.

Produkty w powłoce Classic potwierdzone są pisemną 20-letnią gwarancją.



Elite / Elite mat

W poszukiwaniu perfekcji

Wyjątkowo odporna na zarysowania powierzchnia, charakteryzuje się wysoką trwałością oraz elastycznością. Powłoka Elite zachowuje najwyższe parametry jakościowe dzięki zastosowaniu polimerów jako czynnika dodatkowo utwardzającego powłokę organiczną, które również znacznie wzmacniają trwałość i intensywność kolorów, dając bardzo wysoką odporność na promieniowanie UV. Powłoka Elite swoją niezwykłą elastyczność i odporność na warunki atmosferyczne w klasie korozyjności C4 zawdzięcza powlekaniu rdzenia stalowego warstwą cynku o grubości 350 g/m². Organiczna powłoka gwarantuje wyjątkowo wysoką odporność blachy na zarysowania i uszkodzenia mechaniczne.

Najwyższa jakość i niezawodność produktów w powłoce Elite potwierdzona jest aż 50-letnią gwarancją.

DuraFrost

Chropowata „skórka pomarańczy”

Matowa i gruboziarnista powłoka Lindab DuraFrost o grubości 30 mikronów ma wygląd "skórki pomarańczy". Jej chropowata struktura zapewnia wysoką odporność na zarysowanie w porównaniu z gładkimi powłokami. Znaczną część rozpuszczalników zawartych w powłoce zastąpiono alternatywnymi produktami odnawialnymi, głównie olejem rzepakowym. Olej z nasion rzepaku wchodzi w reakcję z powłoką na etapie utwardzania, dzięki czemu tworzy powłokę o wyjątkowej plastyczności, intensywniejszej barwie i długotrwałym połysku.

Dachy ze stali w powłoce DuraFrost wyróżniają się mniej widocznym „falowaniem” w porównaniu do gładkiej powłoki, co wpływa znacząco na estetykę pokrycia dachowego.





Lindab SolarRoof™

Lindab SolarRoof™ to gotowy dach ze zintegrowanymi panelami fotowoltaicznymi, które razem tworzą jedną, estetyczną płaszczyznę i są nowoczesnym rozwiązaniem oraz alternatywą dla tradycyjnych paneli solarnych.

Ekologiczny i elegancki dach

Inwestorzy nie muszą już wybierać pomiędzy funkcjonalnością a wyglądem dachu. Lindab SolarRoof™ to dach, który produkuje energię elektryczną i nie zmienia przy tym swojego pierwotnego wyglądu. Lindab SolarRoof™ to idealne i zintegrowane połączenie wysokiej jakości pokrycia dachowego wykonanego z najwyższej jakości stali z wydajnymi panelami solarnymi. W rezultacie tego połączenia, powstaje nowoczesny dach, który przyciąga uwagę swoim wyglądem i jest ekologicznym rozwiązaniem produkującym prąd pozytywnie wpływającym na środowisko.

System Lindab SolarRoof™

to kompletne rozwiązanie dla klientów indywidualnych oraz nieruchomości komercyjnych. W skład systemu wchodzi ponadczasowe pokrycie dachowe wraz z panelami słonecznymi typu CIGS. System jest zintegrowany, tzn. że zamawiając Lindab SolarRoof™ klient otrzymuje cały pakiet: falowniki, optymalizatory oraz niezbędne akcesoria podłączeniowe, a dodatkowo - dostęp do aplikacji mobilnej. Pakietowy system to oszczędność kosztów (dostawa odbywa się razem z dachem), klient otrzymuje gwarancję na cały system, co daje bezpieczeństwo na długie lata.

Więcej informacji: lindab-solarroof.com/pl



Blachodachówki **modułowe**

Blachodachówki modułowe to idealne rozwiązanie zarówno dla domów jednorodzinnych, jak i większych obiektów. Posiadają wiele zalet czysto technicznych i estetycznych. Zarówno kształty, jak i kolory pozwalają dobrać pokrycie dachowe do każdego typu architektury. Dachówka modułowa jest mała, łatwa w transporcie i montażu, dzięki czemu można ją szybko układać.

Zalety blachodachówek modułowych Lindab:

- unikalny kształt paneli (Lindab Module) i symetryczna fala (Lindab Laguna, Lindab Costa oraz Lindab Riviera),
- najwyższa jakość materiałów: stalowy rdzeń wykonany ze szwedzkiej stali o grubości 0,5 mm pokryty warstwą ocynku min. 275 g/m²; oznacza to, że produkt jest chroniony nawet przed najtrudniejszymi warunkami atmosferycznymi,
- prosty montaż: modułowość paneli ułatwia obliczenia, a symetryczny kształt przyspiesza montaż skomplikowanych, wielospadowych dachów i minimalizuje straty materiału,
- wygodny transport na paletach,
- 50-letnia gwarancja producenta.



✓ - produkt występuje w tym kolorze
Zdjęcia produktów wyłącznie w celach ilustracyjnych.
Więcej informacji o kolorach na stronie 44.

Blachodachówki modułowe

Lindab Costa

Symetryczna blachodachówka modułowa

- Długość całkowita: 715 mm
- Długość modułu: 350 mm
- Grubość rdzenia stalowego: 0,50 mm
- Ilość arkuszy na palecie: maks. 258 szt.
- Min. kąt nachylenia dachu: 20°
- Powierzchnia efektywna panelu: 0,790 m²
- Szerokość kryjąca: 1125 mm
- Szerokość całkowita: 1190 mm
- Waga arkusza: 3,60 kg
- Wysokość profilu: 41 mm
- Wysokość przetłoczenia: 25 mm



Powłoka	Kolor									Cena [PLN] za panel / 1 m ² kryjący
	3009	7011	7016	Kolorystyka RAL			9006	9007	9010	
Elite mat			✓			✓				71,46 / 86,08

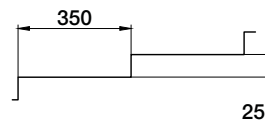
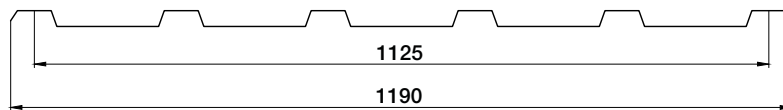

✓ - produkt występuje w tym kolorze
Zdjęcia produktów wyłącznie w celach ilustracyjnych.
Więcej informacji o kolorach na stronie 44.



Blachodachówki **modułowe**

Lindab Laguna

Symetryczna blachodachówka modułowa

- Długość całkowita: 715 mm
- Długość modułu: 350 mm
- Grubość rdzenia stalowego: 0,50 mm
- Ilość arkuszy na palecie: maks. 258 szt.
- Min. kąt nachylenia dachu: 15°
- Powierzchnia efektywna panelu: 0,830 m²
- Szerokość kryjąca: 1180 mm
- Szerokość całkowita: 1222 mm
- Waga arkusza: 3,65 kg
- Wysokość profilu: 40 mm
- Wysokość przetłoczenia: 30 mm



Powłoka	Kolorystyka RAL									Cena [PLN] za panel / 1 m ² kryjący	
	3009	7011	7016	8004	8017	9005	9006	9007	9010		Kolor
Elite mat			✓			✓					71,46 / 86,08

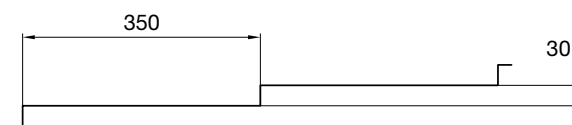
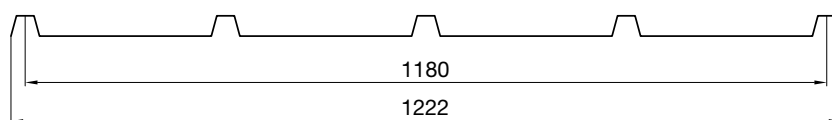

✓ - produkt występuje w tym kolorze
Zdjęcia produktów wyłącznie w celach ilustracyjnych.
Więcej informacji o kolorach na stronie 44.

Blachodachówki modułowe

Lindab Moduline M

Blachodachówka modułowa

- Długość całkowita: 750 mm
- Długość krycia: 700 mm
- Długość modułu: 350 mm
- Grubość rdzenia stalowego: 0,50 mm
- Min. kąt nachylenia dachu: 15°
- Powierzchnia efektywna panelu: 0,777 m²
- Szerokość kryjąca: 1100 mm
- Szerokość całkowita: 1165 mm
- Wysokość fali: 20 mm
- Wysokość profilu: 43 mm
- Wysokość przetłoczenia: 23 mm



Powłoka	Kolorystyka RAL								Cena [PLN] za panel / 1 m ² kryjący	
	3009	7011	7016	8004	8017	9005	9006	9007		9010
Elite mat			✓		✓	✓				68,92 / 88,72

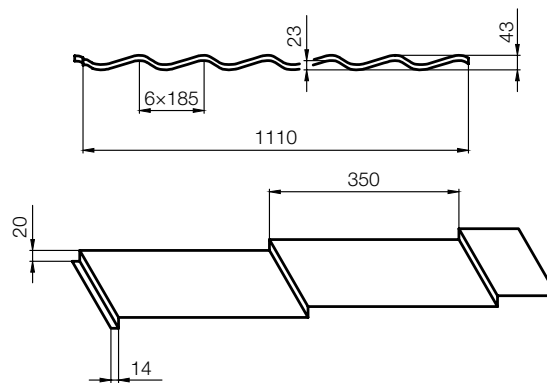

✓ - produkt występuje w tym kolorze
 Zdjęcia produktów wyłącznie w celach ilustracyjnych.
 Więcej informacji o kolorach na stronie 44.



Blachodachówki **modułowe**

Lindab Riviera

Symetryczna blachodachówka modułowa

- Długość całkowita: 932 mm
- Długość krycia: 880 mm
- Długość modułu: 440 mm
- Długość zakładu: 110 mm
- Grubość rdzenia stalowego: 0,50 mm
- Min. kąt nachylenia dachu: 15°
- Powierzchnia efektywna panelu: 0,885 m²
- Szerokość całkowita: 1126 mm
- Szerokość kryjąca: 1006 mm
- Wysokość fali: 44 mm
- Wysokość przetłoczenia: 27 mm



Powłoka	 Kolor								Cena [PLN] za panel / 1 m ² kryjący
	3009	7011	7016	Kolorystyka RAL			9006	9007	
Elite	✓	✓		✓	✓	✓		✓	na zapytanie
Elite mat			✓		✓	✓			na zapytanie

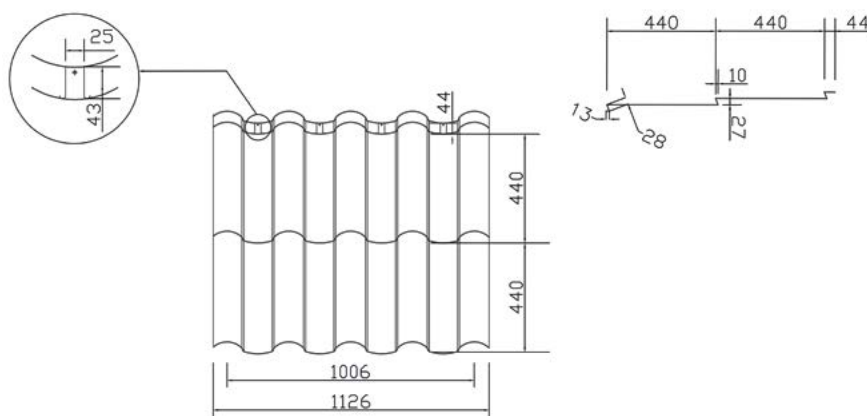

✓ - produkt występuje w tym kolorze
Zdjęcia produktów wyłącznie w celach ilustracyjnych.
Więcej informacji o kolorach na stronie 44.



Lindab SolarRoof™ - kompletny system dachowy ze zintegrowanymi panelami słonecznymi - otrzymał **Nagrodę Energetyczną Duńskich Centrów Budowlanych 2020** za połączenie sprawdzonej technologii dachów stalowych z najnowszą technologią energii słonecznej.

Nagroda Energetyczna to duńska nagroda branży budowlanej. Jest przyznawana firmom, które przyczyniają się do tworzenia energooszczędnych rozwiązań i elementów konstrukcyjnych oraz komponentów budowlanych.



Blachodachówki

Blachy dachówkowe Lindab Topleveline to pokrycia dachowe wykonane z wysokiej jakości stali powlekanej. Uniwersalny kształt i duży wybór kolorów pozwalają dobrać dach do każdego gustu i otoczenia. Precyzyjne cięcie blachy po fali na górnej i dolnej krawędzi nadaje dachom stylowy wygląd i znacznie poprawia jakość wykończenia. W ofercie dostępne są trzy profile: niski, średni i wysoki, a także dopasowane kolorystycznie blachy płaskie do wykonania obróbek.

Zalety blachy dachówkowej Lindab:

- niezwodna szczelność: dzięki rowkom kapilarnym na połączeniach pionowych oraz zamkom poziomym, które pozwalają na wykonywanie połączeń arkuszy na długości,
- prosty montaż: arkusze są przycinane na podany przez klienta wymiar wynoszący nawet 6520 mm, co pozwala przyspieszyć i uprościć prace dekarские,
- najwyższa jakość materiału,
- dostępne w czterech rodzajach powłok: Classic, Classic mat, Elite i Elite mat,
- niezależnie od wybranej powłoki, stal jest skutecznie chroniona poprzez cynkowanie o grubości min. 275 g/m²,
- połączenie właściwości kolejnych warstw ochronnych doskonale chroni przed uszkodzeniami mechanicznymi i płowieniem kolorów wywołanym promieniowaniem UV.



✓ - produkt występuje w tym kolorze
Zdjęcia produktów wyłącznie w celach ilustracyjnych.
Więcej informacji o kolorach na stronie 44.

Blachodachówki

Lindab ToplineL

Blachodachówka o niskim profilu (LPAL)

- Długość modułu: 350 lub 400 mm
- Długość zakładu: 130 mm
- Grubość rdzenia stalowego: 0,50 mm
- Min. kąt nachylenia dachu: 15°
- Rozstaw łąt: 350 lub 400 mm
- Waga: 5 kg/m²
- Szerokość całkowita: 1165 mm
- Szerokość kryjąca: 1100 mm
- Szerokość modułu: 180 mm
- Wysokość przetłoczenia: 15 mm
- Wysokość fali: 26 mm
- Zakres długości arkuszy*:
 - 830-6430 mm (dla modułu 350×180)
 - 930-6530 mm (dla modułu 400×180)



Powłoka	Kolorystyka RAL									Cena [PLN] za 1 m ² / 1 m ² kryjącej
	3009	7011	7016	8004	8017	9005	9006	9007	9010	
Classic			✓	✓	✓	✓	✓	✓	✓	63,14 / 67,43
Classic mat			✓	✓	✓	✓				67,99 / 72,62
Elite		✓	✓		✓	✓		✓		74,84 / 79,95
Elite mat		✓	✓		✓	✓				75,16 / 80,31

* W sprawie zamówienia długości spoza zakresu prosimy o kontakt z Biurem Obsługi Klienta.

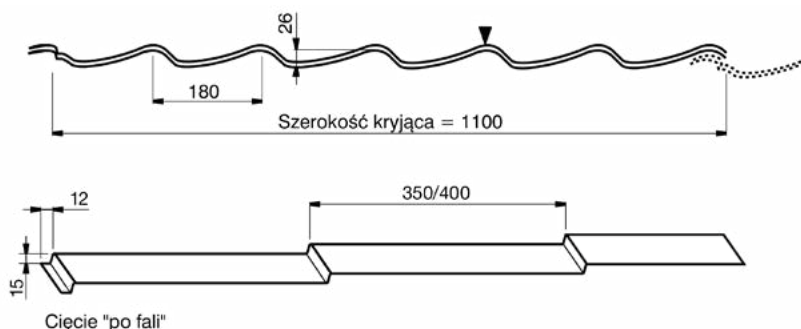

✓ - produkt występuje w tym kolorze
Zdjęcia produktów wyłącznie w celach ilustracyjnych.
Więcej informacji o kolorach na stronie 44.



Blachodachówki

Lindab ToplineM

Blachodachówka o średnim profilu (LPAM)

- Długość modułu: 350 lub 400 mm
- Długość zakładu: 130 mm
- Grubość rdzenia stalowego: 0,50 mm
- Min. kąt nachylenia dachu: 15°
- Rozstaw łąt: 350 lub 400 mm
- Waga: 5 kg/m²
- Szerokość całkowita: 1165 mm
- Szerokość kryjąca: 1100 mm
- Szerokość modułu: 180 mm
- Wysokość fali: 26 mm
- Wysokość przetłoczenia: 20 mm
- Zakres długości arkuszy*:
 - 830-6430 mm (dla modułu 350×180)
 - 930-6530 mm (dla modułu 400×180)



Powłoka	Kolorystyka RAL									Cena [PLN] za 1 m ² / 1 m ² kryjący
	3009	7011	7016	8004	8017	9005	9006	9007	9010	
Classic			✓	✓	✓	✓	✓	✓	✓	63,14 / 67,43
Classic mat			✓	✓	✓	✓				67,99 / 72,62
Elite		✓	✓		✓	✓		✓		74,84 / 79,95
Elite mat		✓	✓		✓	✓				75,16 / 80,31

* W sprawie zamówienia długości spoza zakresu prosimy o kontakt z Biurem Obsługi Klienta.

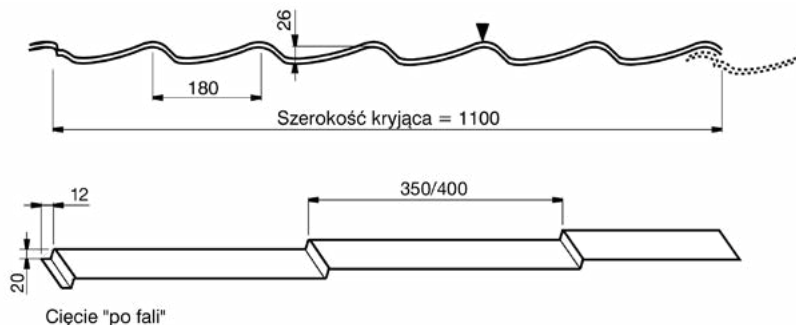

✓ - produkt występuje w tym kolorze
Zdjęcia produktów wyłącznie w celach ilustracyjnych.
Więcej informacji o kolorach na stronie 44.

Blachodachówki

Lindab ToplineH

Blachodachówka o wysokim profilu (LPAH)

- Długość modułu: 400 mm
- Długość zakładu: 110 mm
- Grubość rdzenia stalowego: 0,50 mm
- Min. kąt nachylenia dachu: 15°
- Waga: 5 kg/m²
- Rozstaw łąt: 400 mm
- Szerokość całkowita: 1100 mm
- Szerokość kryjąca: 1000 mm
- Szerokość modułu: 200 mm
- Wysokość fali: 42 mm
- Wysokość przetłoczenia: 18 mm
- Zakres długości arkuszy*: 910-5310 mm



Powłoka	Kolorystyka RAL								Cena [PLN] za 1 m ² / 1 m ² kryjącej	
	3009	7011	7016	8004	8017	9005	9006	9007		9010
Classic	✓	✓	✓	✓	✓	✓	✓		✓	na zapytanie
Elite mat	✓	✓	✓	✓	✓	✓				na zapytanie

* Długości modułowe dla Lindab ToplineH: 5310, 4910, 4510, 4110, 3710, 3310, 2910, 2510, 2110, 1710, 1310, 910.

W sprawie zamówienia długości spoza zakresu prosimy o kontakt z Biurem Obsługi Klienta.

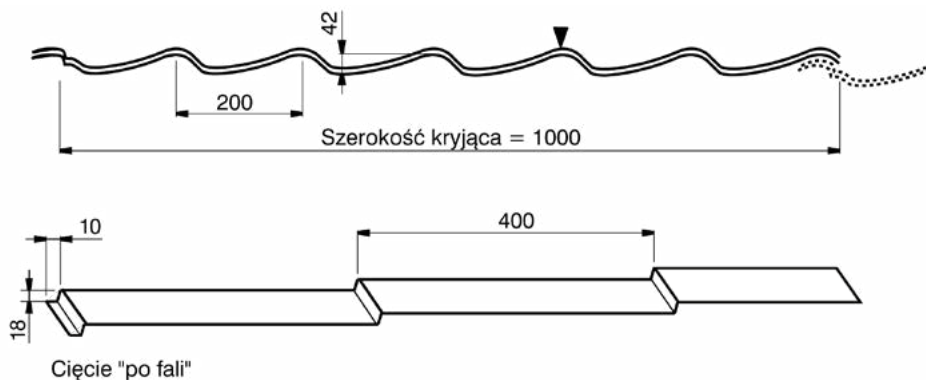

✓ - produkt występuje w tym kolorze
Zdjęcia produktów wyłącznie w celach ilustracyjnych.
Więcej informacji o kolorach na stronie 44.



Panele dachowe **na klik**

Lindab SRP Click - to gotowe panele dachowe łączone na klik przypominający rąbek stojący. Stanowią trwałe i estetyczne wykończenie dachu, a zastosowanie systemu na klik pozwala na znaczne skrócenie czasu montażu oraz użycie gotowych paneli niemalże na każdym rodzaju dachu. Panele dachowe Lindab SRP Click są ciekawą alternatywą dla tradycyjnych pokryć dachowych na rąbek stojący. Ten rodzaj pokrycia nie wymaga specjalistycznych maszyn do wykonania rąbka, co przyspiesza montaż i zmniejsza koszty.

Zalety paneli dachowych Lindab SRP Click:

- szybkość montażu,
- wykonane z wysokiej jakości stali powlekanej,
- dostępne w czterech rodzajach powłok: Classic, Classic mat oraz Elite i Elite mat
- szeroka gama kolorystyczna,
- możliwość zastosowania maty wygłuszającej
- możliwy montaż na łatach
- panele dachowe oraz elewacyjne,
- gładkie lub z przetłoczeniem wzdłużnym,
- na specjalne zamówienie wykonujemy niestandardowe długości,
- gwarancja: 20-50 lat (w zależności od powłoki).



* Tolerancja szerokości $\pm 10\%$.

Może występować efekt falowania, co jest naturalne dla tego rodzaju pokrycia dachowego.

✓ - produkt występuje w tym kolorze
Zdjęcia produktów wyłącznie w celach ilustracyjnych.
Więcej informacji o kolorach na stronie 44.

Panele dachowe na klik

Lindab SRP Click 25 / 25 P / 25 W / 25 M

Panel dachowy na klik 0,5

- Ciężar: 4,8 kg/m²
- Grubość blachy: 0,5 mm
- Min. kąt nachylenia dachu: 15°
- Szerokość efektywna / całkowita panelu:
 - 503 / 533* mm (dla SRP 25)
 - 500 / 530* mm (dla SRP 25 P / 25 W / 25 M)
- Wysokość profilu: 25 mm
- Wysokość rąbka technicznego: 25 mm
- Zakres długości paneli: 800-7000 mm



Powłoka	Kolorystyka RAL									Cena [PLN] za 1 mb / 1 m ² kryjący	
	3009	7011	7016	8004	8017	9005	9006	9007	9010	SRP 25	SRP 25 P / W** / M**
Classic			✓	✓	✓	✓	✓	✓	✓	37,49 / 74,53	37,49 / 74,98
Classic mat			✓	✓	✓	✓				42,31 / 84,04	42,31 / 84,59
Elite		✓	✓		✓	✓		✓		44,96 / 89,36	44,96 / 89,91
Elite mat		✓	✓		✓	✓				45,12 / 89,69	45,12 / 90,24

Możliwość zamówienia z matą wygłuszającą

** Lindab SRP Click 25 W / 25 M dostępne tylko w powłoce Elite / Elite mat

Panel dachowy na klik 0,6 Z275

- Ciężar: 5,4 kg/m²
- Grubość blachy: 0,6 mm
- Min. kąt nachylenia dachu: 15°
- Szerokość efektywna / całkowita panelu:
 - 232 / 262 mm (dla SRP 25)
 - 229 / 259 mm (dla SRP 25 P)
- Wysokość profilu: 25 mm
- Wysokość rąbka technicznego: 25 mm
- Zakres długości paneli: 800-7000 mm



Powłoka	Kolorystyka RAL									Cena [PLN] za 1 mb / 1 m ² kryjący	
	3009	7011	7016	8004	8017	9005	9006	9007	9010	SRP 25	SRP 25 P
Elite	✓	✓	✓	✓	✓	✓	✓	✓	✓	na zapytanie	na zapytanie

Możliwość zamówienia z matą wygłuszającą

* Tolerancja szerokości ±10%.

Może występować efekt falowania, co jest naturalne dla tego rodzaju pokrycia dachowego.

✓ - produkt występuje w tym kolorze
Zdjęcia produktów wyłącznie w celach ilustracyjnych.
Więcej informacji o kolorach na stronie 44.

Ceny nie zawierają podatku VAT.



Panele dachowe **na klik**

Lindab SRP Click 38 / 38 P

Panel dachowy na klik 0,5

- Ciężar: 5 kg/m²
- Grubość blachy: 0,5 mm
- Min. kąt nachylenia dachu: 15°
- Szerokość efektywna / całkowita panelu:
 - 480 / 510* mm (dla SRP 38)
 - 477 / 507* mm (dla SRP 38 P)
- Wysokość profilu: 38 mm
- Wysokość rąbka technicznego: 38 mm
- Zakres długości paneli: 800-7000 mm



Powłoka	Kolorystyka RAL									Cena [PLN] za 1 mb / 1 m ² kryjący	
	3009	7011	7016	8004	8017	9005	9006	9007	9010	SRP 38	SRP 38 P
Classic			✓	✓	✓	✓	✓	✓	✓	37,49 / 78,11	34,49 / 78,61
Classic mat			✓	✓	✓	✓				42,31 / 88,10	42,31 / 88,66
Elite		✓	✓		✓	✓			✓	44,96 / 93,65	44,96 / 94,24
Elite mat		✓	✓		✓	✓				45,12 / 94,00	45,12 / 94,59

Możliwość zamówienia z matą wygłuszającą

Panel dachowy na klik 0,6 Z275

- Ciężar: 5,6 kg/m²
- Grubość blachy: 0,6 mm
- Min. kąt nachylenia dachu: 15°
- Szerokość efektywna / całkowita panelu:
 - 209 / 239* mm (dla SRP 38)
 - 206 / 236* mm (dla SRP 38 P)
- Wysokość profilu: 38 mm
- Wysokość rąbka technicznego: 38 mm
- Zakres długości paneli: 800-7000 mm



Powłoka	Kolorystyka RAL									Cena [PLN] za 1 mb / 1 m ² kryjący	
	3009	7011	7016	8004	8017	9005	9006	9007	9010	SRP 38	SRP 38 P
Elite	✓	✓	✓	✓	✓	✓	✓	✓	✓	na zapytanie	na zapytanie

Możliwość zamówienia z matą wygłuszającą

* Tolerancja szerokości ±10%.

Może występować efekt falowania, co jest naturalne dla tego rodzaju pokrycia dachowego.

✓ - produkt występuje w tym kolorze
Zdjęcia produktów wyłącznie w celach ilustracyjnych.
Więcej informacji o kolorach na stronie 44.

Panele dachowe **na klik**

Rysunki techniczne

Lindab SRP Click 25/25 P

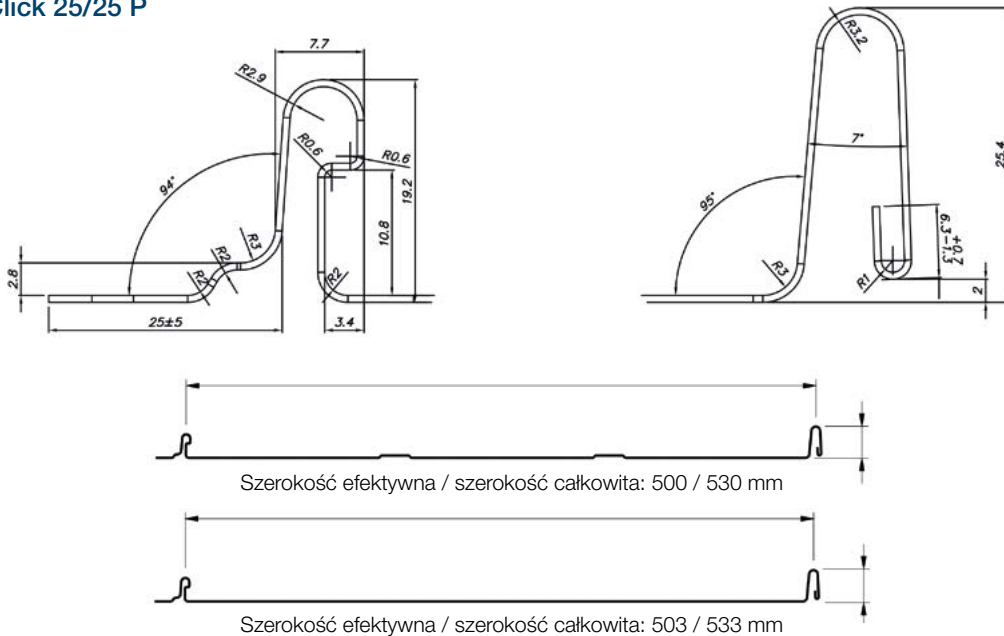

Lindab SRP Click 38/38 P

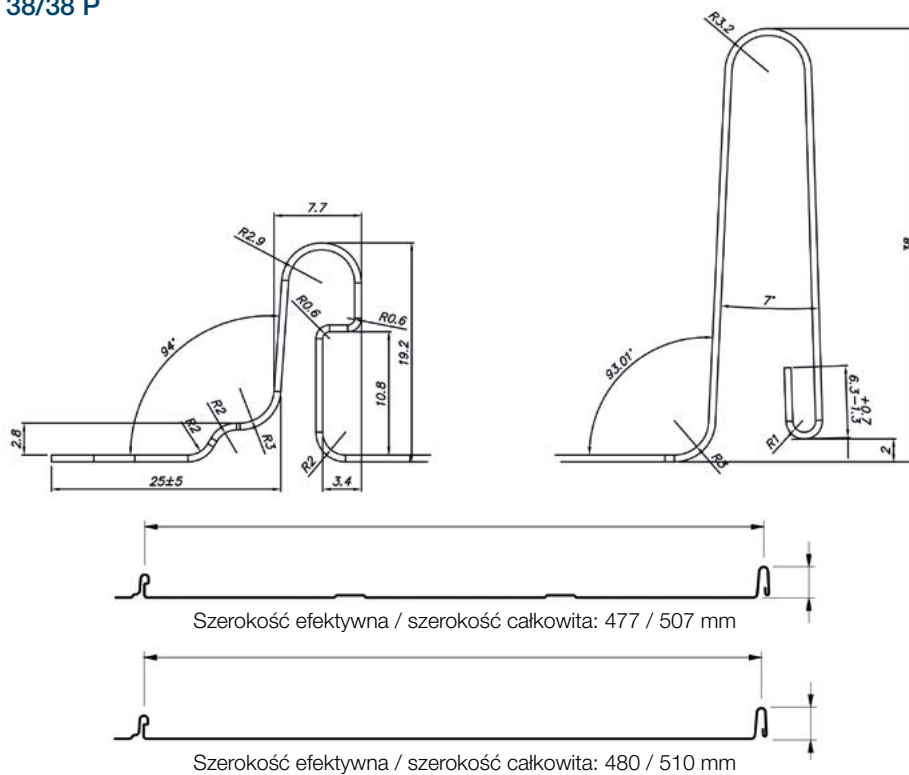

* Tolerancja szerokości $\pm 10\%$.

Może występować efekt falowania, co jest naturalne dla tego rodzaju pokrycia dachowego.

✓ - produkt występuje w tym kolorze
Zdjęcia produktów wyłącznie w celach ilustracyjnych.
Więcej informacji o kolorach na stronie 44.



Blachy na rąbek stojący

Lindab PLX, Lindab FAP oraz Lindab ALU to pokrycia dachowe wykonane w technologii rąbka stojącego ze stalowej blachy o grubości 0,6 mm lub aluminium o grubości 0,7 mm. Wyjątkowe właściwości plastyczne, łatwa obróbka i duży wybór trwałych powłok antykorozyjnych sprawia, że produkty te są idealnie przystosowane do łączenia na rąbek stojący. Materiały te są niezwykle odporne na uszkodzenia mechaniczne wynikające z procesów formowania. Odpowiednio dobrany skład stopów rdzenia stalowego i aluminiowego sprawia, że materiały świetnie sprawdzają się również do wykonywania różnego rodzaju obróbek, elementów maskujących i dekoracyjnych.

Zalety blachy na rąbek stojący Lindab:

- szerokie zastosowanie w nowoczesnych budynkach i przy renowacji istniejących budynków,
- wysoka plastyczność (Lindab PLX),
- wysoka jakość stali i aluminium,
- odpowiednio dobrany skład stopów rdzenia stalowego i aluminiowego
- możliwość montażu w niskich temperaturach
- kompletny system Lindab
- szeroka gama kolorystyczna,
- różne szerokości rolek,
- możliwość wypożyczenia maszyn do profilowania blachy,
- możliwość przewijania i rozcinania rolek na specjalne życzenie klienta (za dopłatą),
- możliwość wykonywania dachów o niskim stopniu nachylenia (należy użyć dodatkowego uszczelniacza),
- gwarancja: 40-50 lat (w zależności od powłoki i produktu).



Może występować efekt falowania, co jest naturalne dla tego rodzaju pokrycia dachowego.

✓ - produkt występuje w tym kolorze
Zdjęcia produktów wyłącznie w celach ilustracyjnych.
Więcej informacji o kolorach na stronie 44.

Blachy na rąbek stojący

Lindab PLX

PLX 570 mm - stalowa blacha na rąbek stojący

- Długość rolki: ok. 79 mb
- Grubość blachy: 0,6 mm
- Warstwa ocynku: Z350
- Dopłata za folię ochronną



Powłoka	Kolorystyka RAL																			Cena [PLN/m ²]				
	3009	6003	6021	7005	7012	7016	7022	7024	7037	7038	7040	7042	7043	7044	8004	8017	8019	9002	9005		9006	9007	9010	9011
Elite	✓					✓							✓		✓		✓			✓	✓		✓	na zapytanie
Elite mat	✓							✓				✓		✓						✓	✓		✓	na zapytanie
Durafrost			✓		✓	✓				✓	✓			✓					✓					na zapytanie

PLX 610 mm - stalowa blacha na rąbek stojący

- Długość rolki: ok. 79 mb
- Grubość blachy: 0,6 mm
- Warstwa ocynku: Z350
- Dopłata za folię ochronną

Powłoka	Kolorystyka RAL																			Cena [PLN/m ²]				
	3009	6003	6021	7005	7012	7016	7022	7024	7037	7038	7040	7042	7043	7044	8004	8017	8019	9002	9005		9006	9007	9010	9011
Elite	✓					✓						✓		✓						✓	✓		✓	na zapytanie
Elite mat	✓							✓				✓		✓						✓	✓		✓	na zapytanie
Durafrost			✓		✓	✓				✓	✓			✓		✓	✓	✓						na zapytanie

PLX 670 mm - stalowa blacha na rąbek stojący

- Długość rolki: ok. 79 mb
- Grubość blachy: 0,6 mm
- Warstwa ocynku: Z350
- Dopłata za folię ochronną

Powłoka	Kolorystyka RAL																			Cena [PLN/m ²]				
	3009	6003	6021	7005	7012	7016	7022	7024	7037	7038	7040	7042	7043	7044	8004	8017	8019	9002	9005		9006	9007	9010	9011
Elite	✓					✓						✓		✓		✓				✓	✓		✓	na zapytanie
Elite mat	✓							✓				✓		✓						✓	✓		✓	na zapytanie
Durafrost			✓		✓	✓				✓	✓			✓					✓					na zapytanie

Może występować efekt falowania, co jest naturalne dla tego rodzaju pokrycia dachowego.

✓ - produkt występuje w tym kolorze
Zdjęcia produktów wyłącznie w celach ilustracyjnych.
Więcej informacji o kolorach na stronie 44.



Blachy na rąbek stojący

PLX 1250 mm - stalowa blacha na rąbek stojący

- Długość rolki: ok. 89 mb
- Doplata za folię ochronną
- Grubość blachy: 0,6 mm
- Warstwa ocynku: Z350



Powłoka	Kolorystyka RAL																			Cena [PLN/m ²]				
	3009	6003	6021	7005	7012	7016	7022	7024	7037	7038	7040	7042	7043	7044	8004	8017	8019	9002	9005		9006	9007	9010	9011
Elite	✓					✓									✓	✓				✓	✓		✓	na zapytanie
Elite mat	✓									✓					✓	✓				✓	✓		✓	na zapytanie
Durafrost			✓		✓	✓					✓	✓			✓		✓	✓	✓				✓	na zapytanie

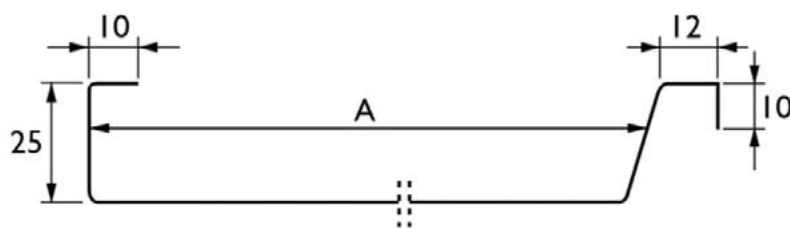

A – przykładowa szerokość efektywnego krycia 500/600 mm. Możliwość wykonania paneli od 160 mm.



Może występować efekt falowania, co jest naturalne dla tego rodzaju pokrycia dachowego.

✓ - produkt występuje w tym kolorze
Zdjęcia produktów wyłącznie w celach ilustracyjnych.
Więcej informacji o kolorach na stronie 44.

Blachy na rąbek stojący

Lindab FAP

FAP 610mm - stalowa blacha na rąbek stojący

- Długość rolki: ok. 79 mb
- Doplata za folię ochronną
- Grubość blachy: 0,6 mm
- Warstwa ocynku: Z350



Powłoka	Kolorystyka RAL																			Cena [PLN/m ²]					
	3009	6003	6021	7005	7012	7016	7022	7024	7037	7038	7040	7042	7043	7044	8004	8017	8019	9002	9005		9006	9007	9010	9011	
Elite	✓					✓		✓			✓		✓	✓	✓	✓	✓	✓		✓	✓	✓	✓	na zapytanie	
Elite mat	✓							✓				✓		✓						✓	✓		✓	na zapytanie	
Durafrost						✓	✓				✓													✓	na zapytanie

FAP 1250 mm - stalowa blacha na rąbek stojący

- Długość rolki: ok. 89 mb
- Doplata za folię ochronną
- Grubość blachy: 0,6 mm
- Warstwa ocynku: Z350

Powłoka	Kolorystyka RAL																			Cena [PLN/m ²]					
	3009	6003	6021	7005	7012	7016	7022	7024	7037	7038	7040	7042	7043	7044	8004	8017	8019	9002	9005		9006	9007	9010	9011	
Elite	✓					✓		✓			✓		✓	✓	✓	✓	✓	✓		✓	✓	✓	✓	na zapytanie	
Elite mat	✓							✓				✓		✓						✓	✓		✓	na zapytanie	
Durafrost						✓	✓				✓													✓	na zapytanie

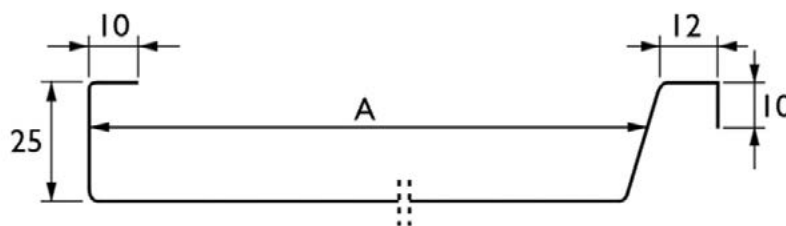

A – przykładowa szerokość efektywnego krycia 540 mm. Możliwość wykonania paneli od 160 mm.



Może występować efekt falowania, co jest naturalne dla tego rodzaju pokrycia dachowego.

✓ - produkt występuje w tym kolorze
Zdjęcia produktów wyłącznie w celach ilustracyjnych.
Więcej informacji o kolorach na stronie 44.



Blachy na rąbek stojący

Lindab ALU

ALU 500 mm - aluminiowa blacha na rąbek stojący

- Grubość blachy: 0,7 mm
- Długość rolki: ok. 67 mb
- Dopłata za folię ochronę



Powłoka	Kolorystyka RAL																		Cena [PLN/m ²]					
	3009	6003	6021	7005	7012	7016	7022	7024	7037	7038	7040	7042	7043	7044	8004	8017	8019	9002		9005	9006	9007	9010	9011
L.20				✓	✓	✓	✓		✓	✓		✓			✓	✓		✓	✓	✓		✓		na zapytanie

ALU 630 mm - aluminiowa blacha na rąbek stojący

- Grubość blachy: 0,7 mm
- Długość rolki: ok. 67 mb
- Dopłata za folię ochronę

Powłoka	Kolorystyka RAL																		Cena [PLN/m ²]					
	3009	6003	6021	7005	7012	7016	7022	7024	7037	7038	7040	7042	7043	7044	8004	8017	8019	9002		9005	9006	9007	9010	9011
L.20				✓	✓	✓	✓		✓	✓		✓			✓	✓		✓	✓	✓		✓		na zapytanie

ALU 1000 mm - aluminiowa blacha na rąbek stojący

- Grubość blachy: 0,7 mm
- Długość rolki: ok. 40 mb
- Dopłata za folię ochronę

Powłoka	Kolorystyka RAL																		Cena [PLN/m ²]					
	3009	6003	6021	7005	7012	7016	7022	7024	7037	7038	7040	7042	7043	7044	8004	8017	8019	9002		9005	9006	9007	9010	9011
L.20				✓	✓	✓	✓		✓	✓		✓			✓	✓		✓	✓	✓		✓		na zapytanie

ALU 1130 mm - aluminiowa blacha na rąbek stojący

- Grubość blachy: 0,7 mm
- Długość rolki: ok. 40 mb
- Dopłata za folię ochronę

Powłoka	Kolorystyka RAL																		Cena [PLN/m ²]					
	3009	6003	6021	7005	7012	7016	7022	7024	7037	7038	7040	7042	7043	7044	8004	8017	8019	9002		9005	9006	9007	9010	9011
L.20				✓	✓	✓	✓		✓	✓		✓			✓	✓		✓	✓	✓		✓		na zapytanie

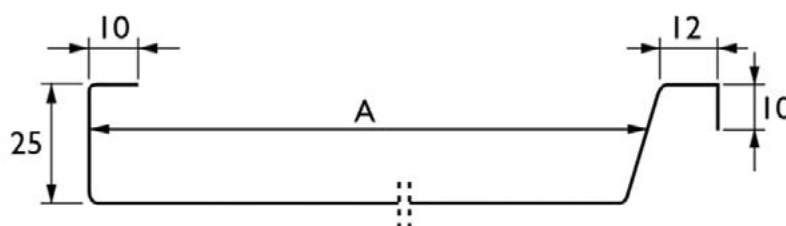

A – przykładowa szerokość efektywnego krycia 540 mm. Możliwość wykonania paneli od 160 mm.

Może występować efekt falowania, co jest naturalne dla tego rodzaju pokrycia dachowego.

✓ - produkt występuje w tym kolorze
Zdjęcia produktów wyłącznie w celach ilustracyjnych.
Więcej informacji o kolorach na stronie 44.



Lindab Aluminium

Aluminiowe blachy powlekane ze względu na swoje bardzo dobre parametry przystosowane do felcowania doskonale nadają się zarówno do pokryć dachowych, jak i elewacyjnych.

Szeroka gama kolorystyczna oraz właściwości aluminiowych blach pozwalają architektom i projektantom na dużą kreatywność, a wykonawcom umożliwiają łatwą obróbkę. Aluminium jako surowiec wyróżnia się stosunkowo niewielkim ciężarem, co pozwala na obniżenie wymagań dotyczących konstrukcji dachu. Niewielka waga to spora oszczędność zarówno przy budowie nowego dachu jak i renowacji istniejącego dachu.

Zalety aluminiowej blachy powlekanej Lindab:

- kompletny system Lindab: system rynnowy, pokrycia i akcesoria dachowe, system mocowania Bjarnes,
- szerokie zastosowanie: od prostych dachów dwuspadowych poprzez dachy wielkopowierzchniowe po kopuły i wieże,
- szeroka gama kolorystyczna,
- niewielka waga całkowita: ok. 2,3 kg/m² krycia efektywnego,
- gwarancja: 40 lat,
- możliwość montażu nawet przy niskich temperaturach,
- klasa niepalności (A1).



Blachy trapezowe

Blacha trapezowa to materiał wytrzymały, stosunkowo lekki, odporny na uszkodzenia mechaniczne, niekorodujący i ekonomiczny. Stosowany niezwykle często w budownictwie przemysłowym, ale również coraz częściej, dzięki swojemu wyrazistemu kształtowi, także w budynkach prywatnych. Blachę trapezową można wykorzystywać do krycia dachów i elewacji domów jednorodzinnych oraz wielu innych budynków (hal produkcyjnych, obiektów magazynowych, gospodarczych itp.). Najbardziej ekonomiczne jest jednak krycie blachą trapezową dużych i prostych połaci dachowych. Blacha jest łatwa w montażu, występuje w wielu kolorach i powłokach, a gwarancja wynosi od 20 do 50 lat.

Zalety blachy trapezowej Lindab:

- nie wymaga skomplikowanej i szczególnie mocnej więźby,
- prosty montaż,
- można ją układać na dachach płaskich oraz o niskim kącie nachylenia konstrukcji (należy zastosować dodatkowe uszczelnienie pokrycia),
- powlekana obustronnie,
- dodatkowo chroniąca rdzeń blachy warstwa cynkowa Z275 i pasywacyjna,
- szeroka gama kolorystyczna,
- gwarancja: 20 - 50 lat (w zależności od powłoki).



* Ceny kalkulowane pod indywidualne zamówienie.

✓ - produkt występuje w tym kolorze
Zdjęcia produktów wyłącznie w celach ilustracyjnych.
Więcej informacji o kolorach na stronie 44.

Blachy trapezowe

Profile dachowe Lindab Coverline

LTP 20 - blacha trapezowa

- Grubość blachy: 0,5 mm
- Szerokość kryjąca: 1 035 mm
- Zakres długości arkuszy: 500 - 8 000 mm
- Dostępne grubości: 0,5 mm (4,4 kg/m²)
0,6 mm (5,3 kg/m²)*
0,7 mm (6,3 kg/m²)*

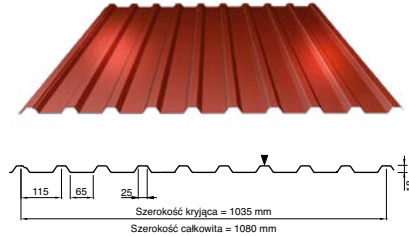

Powłoka	Kolorystyka RAL								Cena [PLN/m ²]	
	3009	7011	7016	8004	8017	9005	9006	9007		9010
Classic	✓	✓	✓	✓	✓	✓	✓		✓	na zapytanie
Elite mat	✓		✓	✓	✓	✓		✓		na zapytanie

LTP 45 - blacha trapezowa

- Grubość blachy: 0,5 mm
- Szerokość kryjąca: 900 mm
- Zakres długości arkuszy: 500 - 12 000 mm
- Dostępne grubości: 0,5 mm (4,9 kg/m²)
0,6 mm (5,9 kg/m²)*
0,7 mm (6,9 kg/m²)*

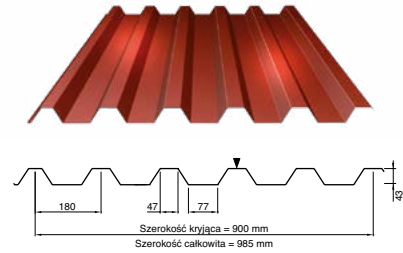

Powłoka	Kolorystyka RAL								Cena [PLN/m ²]	
	3009	7011	7016	8004	8017	9005	9006	9007		9010
Classic	✓	✓	✓	✓	✓	✓	✓		✓	na zapytanie
Elite mat	✓		✓	✓	✓	✓		✓		na zapytanie



* Ceny kalkulowane pod indywidualne zamówienie.

✓ - produkt występuje w tym kolorze
Zdjęcia produktów wyłącznie w celach ilustracyjnych.
Więcej informacji o kolorach na stronie 44.



Blachy trapezowe

Profile elewacyjne Lindab Coverline

LVP 20 - blacha trapezowa

- Grubość blachy: 0,5 mm
- Szerokość kryjąca: 1 035 mm
- Zakres długości arkuszy: 500 - 8 000 mm
- Dostępne grubości: 0,4 mm (3,9 kg/m²)*
0,5 mm (4,4 kg/m²)
0,6 mm (5,3 kg/m²)*
0,7 mm (6,3 kg/m²)*

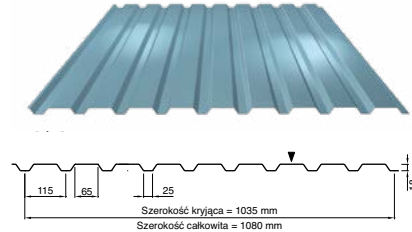

Powłoka	Kolorystyka RAL									Cena [PLN/m ²]
	3009	7011	7016	8004	8017	9005	9006	9007	9010	
Classic	✓	✓	✓	✓	✓	✓	✓		✓	na zapytanie
Elite mat	✓		✓	✓	✓	✓		✓		na zapytanie

LVP 45 - blacha trapezowa

- Grubość blachy: 0,5 mm
- Szerokość kryjąca: 900 mm
- Zakres długości arkuszy: 500 - 12 000 mm
- Dostępne grubości: 0,5 mm (4,9 kg/m²)
0,6 mm (5,9 kg/m²)*
0,7 mm (6,9 kg/m²)*

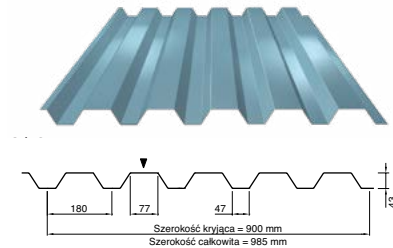

Powłoka	Kolorystyka RAL									Cena [PLN/m ²]
	3009	7011	7016	8004	8017	9005	9006	9007	9010	
Classic	✓	✓	✓	✓	✓	✓	✓		✓	na zapytanie
Elite mat	✓		✓	✓	✓	✓		✓		na zapytanie

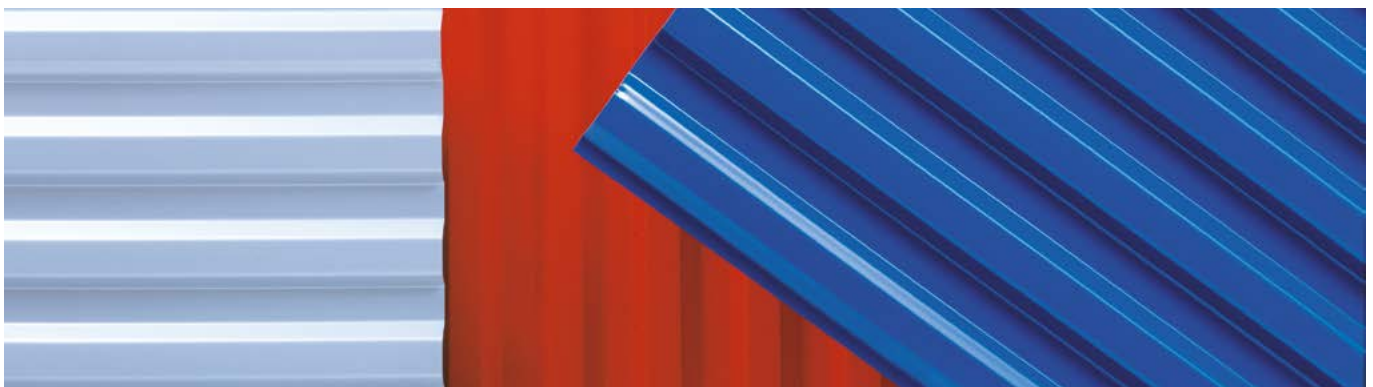

* Ceny kalkulowane pod indywidualne zamówienie.

✓ - produkt występuje w tym kolorze
Zdjęcia produktów wyłącznie w celach ilustracyjnych.
Więcej informacji o kolorach na stronie 44.

Blachy trapezowe

Profile techniczne Lindab Coverline

LTP 150

- Szerokość kryjąca: 840 mm
- Grubość powłoki: 15 µm
- Dostępne grubości: 0,75 mm (10,51 kg/m²)
0,88 mm (12,34 kg/m²)
1,00 mm (14,02 kg/m²)
1,25 mm (17,52 kg/m²)
1,50 mm (21,03 kg/m²)

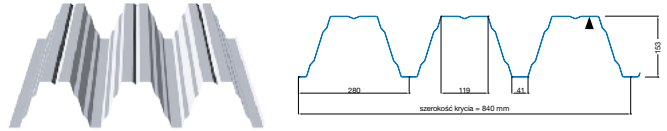

Powłoka	Kolorystyka RAL								Kolor	Cena [PLN/m ²]	
	3009	7011	7016	8004	8017	9005	9006	9007			9010
Classic										✓	na zapytanie



* Ceny kalkulowane pod indywidualne zamówienie.

✓ - produkt występuje w tym kolorze
Zdjęcia produktów wyłącznie w celach ilustracyjnych.
Więcej informacji o kolorach na stronie 44.



Bezpieczeństwo **dachowe**

Lindab Safety to kompletny system bezpieczeństwa dachowego przeznaczony do stosowania na wszystkich pokryciach dachowych. Poszczególne elementy systemu stanowią prostą i łatwą w montażu całość spełniając przy tym wymogi europejskich norm bezpieczeństwa.

Bariery śniegowe

Głównym zadaniem barier śniegowych jest zapobieganie ześlizgiwaniu się śniegu z dachu oraz eliminowanie tworzenia się zasp i nawisów śnieżnych na dachu. Przy projektowaniu barier przeciwśniegowych należy wziąć pod uwagę nachylenie dachu, jego długość i kształt oraz obciążenie śniegiem, na którym znajduje się budynek. Bariery śniegowe dostępne są zarówno w wersji ocynkowanej lub powlekanej.

Drabiny

Drabiny mogą być zamontowane na pokryciu dachowym lub przy ścianie, zgodnie z wymogami danego budynku lub projektu. Główne profile drabinki wykonane są z owalnej rurki o wymiarach 25×45 mm, a stopnie z rurki o średnicy 25 mm. Drabiny mogą występować w wersji ocynkowanej lub powlekanej.

Ławy kominiarskie / pomosty

Ławy kominiarskie oraz pomosty produkowane są ze stali ocynkowanej i mogą być dostarczane w wersjach: ocynkowanej lub powlekanej. Długość pomostu wynosi 3000 mm a szerokość 340 mm. Do pokrycia dachowego mocowana jest podstawa ławy kominiarskiej wraz z górnym mocowaniem ławy kominiarskiej KTUWCO. Dolną podstawę dobiera się w zależności od rodzaju pokrycia dachowego.



Czas dostawy: ocynk - 2 tygodnie, kolor - 3-4 tygodnie.
Do produktów nie są dołączone elementy łączące, np. śruby i nakrętki.

✓ - produkt występuje w tym kolorze
Zdjęcia produktów wyłącznie w celach ilustracyjnych.
Więcej informacji o kolorach na stronie 44.

Bezpieczeństwo dachowe

Drabiny dachowe i ściennie

KTLADD - drabiny

- Stosowana do montażu na pokrycie dachowe lub do ściany
- Łączy się poprzez wsunięcie jednego elementu w drugi, bez konieczności użycia dodatkowej złączki
- Mocowanie dwóch drabin za pomocą KTM8 40 (2 szt.) i KTNUT (2 szt.)

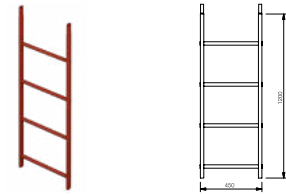

Ilość stopni	Długość [mm]	Ocynk		Kolor									
		OC	Cena [PLN/szt.]	3009	7011	7016	Kolorystyka RAL			9006	9011	Cena [PLN/szt.]	
4	1 200	✓	236,39	✓	✓	✓	✓	✓	✓	✓	✓	✓	259,71
8	2 400	✓	371,88	✓	✓	✓	✓	✓	✓	✓	✓	✓	408,78
10	3 000	✓	447,92	✓	✓	✓	✓	✓	✓	✓	✓	✓	492,33
12	3 600	✓	542,03	✓	✓	✓	✓	✓	✓	✓	✓	✓	596,21
14	4 200	✓	610,52	✓	✓	✓	✓	✓	✓	✓	✓	✓	672,27

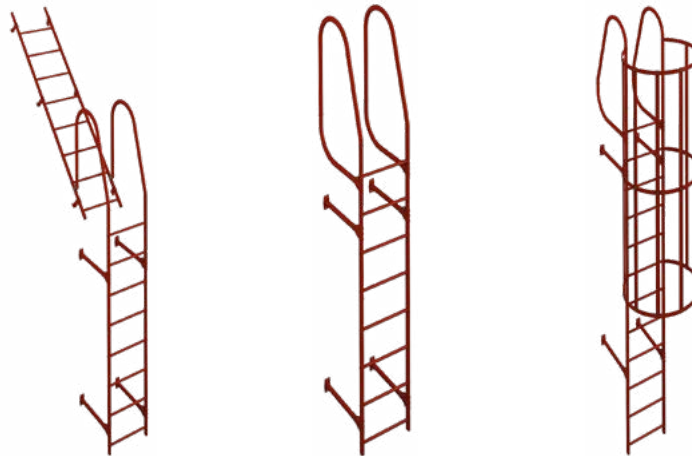

KTHARA - okrągły uchwyt drabinki

- Uchwyt jest zamontowany na górnym końcu drabiny i służy do bezpiecznego wchodzenia i poruszania się na końcu drabiny
- Mocowanie drabiny i uchwytu za pomocą KTM8 40 (2 szt.) i KTNUT (2 szt.)

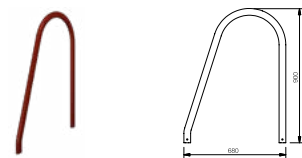

Symbol	Ocynk		Kolor									
	OC	Cena [PLN/szt.]	3009	7011	7016	Kolorystyka RAL			9006	9011	Cena [PLN/szt.]	
KTHARA	✓	79,78	✓	✓	✓	✓	✓	✓	✓	✓	✓	87,33

Czas dostawy: ocynk - 2 tygodnie, kolor - 3-4 tygodnie.
Do produktów nie są dołączone elementy łączące, np. śruby i nakrętki.

✓ - produkt występuje w tym kolorze
Zdjęcia produktów wyłącznie w celach ilustracyjnych.
Więcej informacji o kolorach na stronie 44.



Bezpieczeństwo dachowe

KTHRCL - dolny uchwyt drabiny

- Dolne wykończenie okrągłej rączki drabiny KTHARA
- Zakotwiczony z boku drabiny i do poręczy

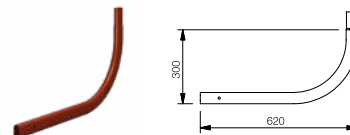

Symbol	OC	Cena [PLN/szt.]	Kolorystyka RAL								Cena [PLN/szt.]
			3009	7011	7016	8004	8017	9002	9006	9011	
KTHRCL	✓	54,21	✓	✓	✓	✓	✓	✓	✓	✓	59,48

KTSSAB - element mocujący kosz drabiny

- Łącznik ochronnej obręczy kosza, zapobiega upadkowi ludzi podczas korzystania z drabiny
- Dwie obręcze KTCSAB łączone są przez siedem elementów mocujących KTSSAB
- Mocowanie za pomocą KTM8 25 (7 szt.), KTM8 40 (2 szt.) i KTNUT (9 szt.)



Symbol	Rozmiar [mm]	OC	Cena [PLN/szt.]	Kolorystyka RAL								Cena [PLN/szt.]
				3009	7011	7016	8004	8017	9002	9006	9011	
KTSSAB	1 200	✓	99,36	✓	✓	✓	✓	✓	✓	✓	109,16	

KTCSAB - obręcz ochronna kosza drabiny

- Obręcz mocowana do boku drabiny
- Dwie obręcze KTCSAB łączone są przez siedem elementów mocujących KTSSAB
- Mocowanie za pomocą KTM8 25 (7 szt.), KTM8 40 (2 szt.) i KTNUT (9 szt.)



Symbol	OC	Cena [PLN/szt.]	Kolorystyka RAL								Cena [PLN/szt.]
			3009	7011	7016	8004	8017	9002	9006	9011	
KTCSAB	✓	213,04	✓	✓	✓	✓	✓	✓	✓	✓	234,87

KTWACO - konsola drabiny

- Słupek mocujący drabinę do ściany
- Łączenie z drabiną KTLADD za pomocą złączy KTCOKN

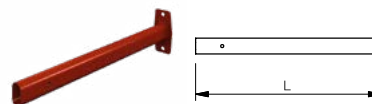

Długość [mm]	OC	Cena [PLN/szt.]	Kolorystyka RAL								Cena [PLN/szt.]
			3009	7011	7016	8004	8017	9002	9006	9011	
200	✓	28,60	✓	✓	✓	✓	✓	✓	✓	✓	34,63
750	✓	42,17	✓	✓	✓	✓	✓	✓	✓	✓	59,48

Czas dostawy: ocynk - 2 tygodnie, kolor - 3-4 tygodnie.
Do produktów nie są dołączone elementy łączące, np. śruby i nakrętki.

✓ - produkt występuje w tym kolorze
Zdjęcia produktów wyłącznie w celach ilustracyjnych.
Więcej informacji o kolorach na stronie 44.

Bezpieczeństwo dachowe

KTSTR - wzmocnienie konsoli drabiny

- Do montażu do ściany lub krokwi dachu
- Łączenie za pomocą KTM8 (2 szt.) i KTNUT (2 szt.)



Symbol	Ocynk		Kolorystyka RAL							Cena [PLN/szt.]	
	OC	Cena [PLN/szt.]	3009	7011	7016	8004	8017	9002	9006		9011
KTSTR	✓	12,79	✓	✓	✓	✓	✓	✓	✓	✓	14,30

KTCOKN - złącze konsoli drabiny

- Złącze drabiny i słupka mocującego KTWACO
- Dostarczane w rozwiniętym kształcie
- Łączenie za pomocą KTM8 25 (2 szt.), KTM8 40 (1 szt.) i KTNUT (3 szt.)

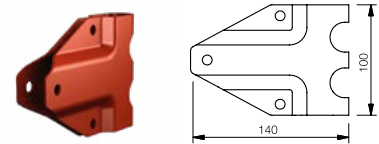

Symbol	Ocynk		Kolorystyka RAL							Cena [PLN/szt.]	
	OC	Cena [PLN/szt.]	3009	7011	7016	8004	8017	9002	9006		9011
KTCOKN	✓	13,55	✓	✓	✓	✓	✓	✓	✓	✓	15,05

KTCOLA - złącze drabiny ściennej z drabiną dachową

- Element należy zgąć w kształt U przed podłączeniem, a następnie skręcić
- Łączenie za pomocą KTM8 40 (1 szt.) i KTNUT (1 szt.)

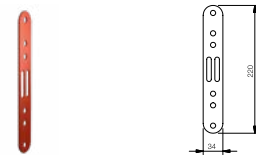

Symbol	Ocynk		Kolorystyka RAL							Cena [PLN/szt.]	
	OC	Cena [PLN/szt.]	3009	7011	7016	8004	8017	9002	9006		9011
KTCOLA	✓	14,30	✓	✓	✓	✓	✓	✓	✓	✓	15,82

KTCLPR - zabezpieczenie wejścia drabiny

- Zabezpiecza wejście w dolnej części drabiny przed osobami niepowołanymi

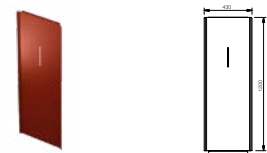

Symbol	Ocynk		Kolorystyka RAL							Cena [PLN/szt.]	
	OC	Cena [PLN/szt.]	3009	7011	7016	8004	8017	9002	9006		9011
KTCLPR	✓	371,88	✓	✓	✓	✓	✓	✓	✓	✓	408,78

Czas dostawy: ocynk - 2 tygodnie, kolor - 3-4 tygodnie.
Do produktów nie są dołączone elementy łączące, np. śruby i nakrętki.

✓ - produkt występuje w tym kolorze
Zdjęcia produktów wyłącznie w celach ilustracyjnych.
Więcej informacji o kolorach na stronie 44.



Bezpieczeństwo dachowe

KTLATE - uchwyt drabiny do blachodachówki i blachy trapezowej

- Do mocowania drabiny do pokryć dachowych
- Łączenie za pomocą KTM8 25 (1 szt.) i KTNUT (1 szt.)

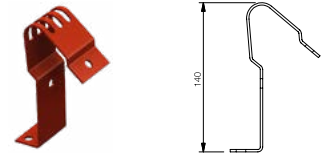

Symbol	Ocynek		Kolorystyka RAL							Cena [PLN/szt.]	
	OC	Cena [PLN/szt.]	3009	7011	7016	8004	8017	9002	9006		9011
KTLATE	✓	19,58	✓	✓	✓	✓	✓	✓	✓	✓	21,85

KTLATE - uchwyt drabiny do blach na rąbek stojący lub SRP

- Do ustabilizowania drabiny po bokach
- Do montażu drabiny powinno się również zastosować również KTLASS
- Łączenie za pomocą KTM8 25 (2szt.) i KTNUT (2 szt.)



Symbol	Ocynek		Kolorystyka RAL							Cena [PLN/szt.]	
	OC	Cena [PLN/szt.]	3009	7011	7016	8004	8017	9002	9006		9011
KTLATE	✓	20,33	✓	✓	✓	✓	✓	✓	✓	✓	21,85

KTLASS - uchwyt drabiny do blach na rąbek lub SRP

- Do montażu centralnego drabiny do blach na rąbek lub SRP
- Mocowanie wspornika do blachy na rąbek bez jej uszkodzenia za pomocą KTOPFS (należy zamówić oddzielnie)
- Do ustabilizowania drabiny po jej bokach zamontowane są również wsporniki KTLATE (rysunek obok)
- Łączenie za pomocą KTM8 25 (8 szt.) i KTNUT (8 szt.)



Symbol	Ocynek		Kolorystyka RAL							Cena [PLN/szt.]	
	OC	Cena [PLN/szt.]	3009	7011	7016	8004	8017	9002	9006		9011
KTLASS	✓	58,72	✓	✓	✓	✓	✓	✓	✓	✓	66,23
KTOPFS	✓	18,82	✓	✓	✓	✓	✓	✓	✓	✓	20,33



Czas dostawy: ocynk - 2 tygodnie, kolor - 3-4 tygodnie.
Do produktów nie są dołączone elementy łączące, np. śruby i nakrętki.

✓ - produkt występuje w tym kolorze
Zdjęcia produktów wyłącznie w celach ilustracyjnych.
Więcej informacji o kolorach na stronie 44.

Bezpieczeństwo dachowe

KTCOTR - połączenie drabiny ściennej z blachodachówką / dachówką

- Do mocowania drabiny z blachodachówką/dachówką

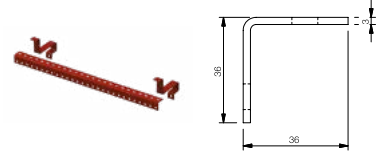

Symbol	OC	Cena [PLN/szt.]	Kolorystyka RAL							Cena [PLN/szt.]	
			3009	7011	7016	8004	8017	9002	9006		9011
KTCOTR	✓	105,39	✓	✓	✓	✓	✓	✓	✓	✓	116,68

KTLATR - konsola do dachówek z uchwytem

- Do dachówki ceramicznej lub betonowej
- Sprzedawane jako komplet



Symbol	OC	Cena [PLN/szt.]	Kolorystyka RAL							Cena [PLN/szt.]	
			3009	7011	7016	8004	8017	9002	9006		9011
KTLATR	✓	57,98	✓	✓	✓	✓	✓	✓	✓	✓	63,98



Czas dostawy: ocynk - 2 tygodnie, kolor - 3-4 tygodnie.
Do produktów nie są dołączone elementy łączące, np. śruby i nakrętki.

✓ - produkt występuje w tym kolorze
Zdjęcia produktów wyłącznie w celach ilustracyjnych.
Więcej informacji o kolorach na stronie 44.



Bezpieczeństwo dachowe

Bariery przeciwśniegowe

KTFLS - podstawa mocowania do bariery śniegowej lub ławy kominiarskiej (blachodachówka, blacha trapezowa)

- Wspornik do montażu na blaszanym pokryciu dachowym
- Mocowanie do pokrycia dachowego za pomocą dwóch wkrętów o długości min. 51 mm i podkładek z tworzywa

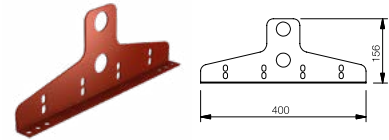

Rozmiar L [mm]	O cynk		Kolorystyka RAL								Cena [PLN/szt.]
	OC	Cena [PLN/szt.]	3009	7011	7016	8004	8017	9002	9006	9011	
350	✓	48,19	✓	✓	✓	✓	✓	✓	✓	✓	52,71
400	✓	53,45	✓	✓	✓	✓	✓	✓	✓	✓	58,72

KTFLS + KTOPFS - podstawa mocowania do bariery śniegowej lub ławy kominiarskiej (Lindab SRP Click, blacha na rąbek stojący)

- Wspornik KTFLS 350 w połączeniu z KTOPFS nadaje się do montażu na podwójny rąbek stojący
- Należy zabezpieczyć spód podstawy za pomocą uszczelki z tworzywa sztucznego
- Mocowanie za pomocą KTM8 25 (4 szt.) i KTNUT (4 szt.)
- **Przy montażu na blachach na rąbek stojący dopuszczalne jest użycie wyłącznie konsoli o długości 350 mm**

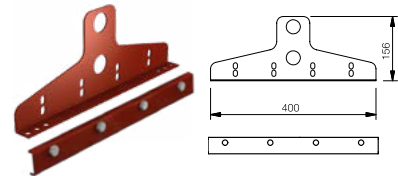

Symbol	Rozmiar L [mm]	O cynk		Kolorystyka RAL								Cena [PLN/kpl.]
		OC	Cena [PLN/kpl.]	3009	7011	7016	8004	8017	9002	9006	9011	
KTFLS 350	350	✓	48,19	✓	✓	✓	✓	✓	✓	✓	✓	52,71
KTFLS 400	400	✓	53,45	✓	✓	✓	✓	✓	✓	✓	✓	58,72
KTOPFS		✓	18,82	✓	✓	✓	✓	✓	✓	✓	✓	20,33

KTTR1 - podstawa mocowania bariery śniegowej jednorurowej do dachówki

- Mocowanie do łąty dachowej za pomocą wkrętów

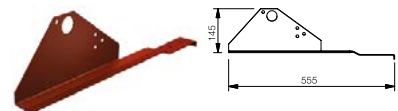

Symbol	O cynk		Kolorystyka RAL								Cena [PLN/szt.]
	OC	Cena [PLN/szt.]	3009	7011	7016	8004	8017	9002	9006	9011	
KTTR1	✓	64,74	✓	✓	✓	✓	✓	✓	✓	✓	70,76

Czas dostawy: ocynk - 2 tygodnie, kolor - 3-4 tygodnie.
Do produktów nie są dołączone elementy łączące, np. śruby i nakrętki.

✓ - produkt występuje w tym kolorze
Zdjęcia produktów wyłącznie w celach ilustracyjnych.
Więcej informacji o kolorach na stronie 44.

Bezpieczeństwo dachowe

KTTR2 - podstawa mocowania bariery śniegowej dwururowej do dachówki

- Mocowanie do łąty za pomocą wkrętów

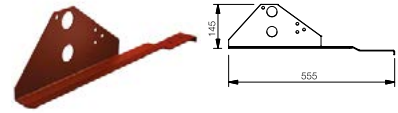

Symbol	Ocynk		Kolorystyka RAL								Cena [PLN/szt.]
	OC	Cena [PLN/szt.]	3009	7011	7016	8004	8017	9002	9006	9011	
KTTR2	✓	67,75	✓	✓	✓	✓	✓	✓	✓	✓	74,51

KTTE - podstawa mocowania bariery śniegowej dwururowej blachodachówki Topline

- ToplineH: długość 400 mm, wysokość 17 mm,
ToplineL: długość 350 mm, wysokość 13 mm
- Mocowanie za pomocą wkrętów

Długość L / wysokość H [mm]	Ocynk		Kolorystyka RAL								Cena [PLN/szt.]
	OC	Cena [PLN/szt.]	3009	7011	7016	8004	8017	9002	9006	9011	
350 / 13	✓	50,45	✓	✓	✓	✓	✓	✓	✓	✓	55,70
400 / 17	✓	54,21	✓	✓	✓	✓	✓	✓	✓	✓	59,48

KTPIPE - rura do bariery śniegowej

- Długość: 3000 mm
- Końce zabezpieczone są przed przesunięciem dodatkową śrubą montażową
- Połączenie następuje poprzez wsunięcie rury w rurę



Symbol	Średnica [mm]	Ocynk		Kolorystyka RAL								Cena [PLN/szt.]
		OC	Cena [PLN/szt.]	3009	7011	7016	8004	8017	9002	9006	9011	
KTPIPE	32	✓	100,11	✓	✓	✓	✓	✓	✓	✓	✓	109,90



Czas dostawy: ocynk - 2 tygodnie, kolor - 3-4 tygodnie.
Do produktów nie są dołączone elementy łączące, np. śruby i nakrętki.

✓ - produkt występuje w tym kolorze
Zdjęcia produktów wyłącznie w celach ilustracyjnych.
Więcej informacji o kolorach na stronie 44.



Bezpieczeństwo dachowe

Zapory przeciwśniegowe

KTSNFE - zapora przeciwśniegowa

- Montowana na konsoli KTSSSF
- Łączenie za pomocą KTM8 25 (2 szt.) i KTNUT (2 szt.)

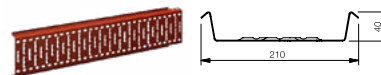

Symbol	Długość [mm]	OC	Cena [PLN/mb]	Kolorystyka RAL							Cena [PLN/mb]	
				3009	7011	7016	8004	8017	9002	9006		9011
KTSNFE	2500	✓	337,68	✓	✓	✓	✓	✓	✓	✓	✓	371,51

KTSSSF - podstawa mocowania zapory przeciwśniegowej na dachach blaszanych

- Łączenie za pomocą KTM8 25 (2 szt.) i KTNUT (2 szt.)

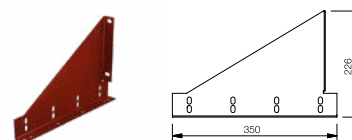

Symbol	OC	Cena [PLN/szt.]	Kolorystyka RAL							Cena [PLN/szt.]	
			3009	7011	7016	8004	8017	9002	9006		9011
KTSSSF	✓	42,20	✓	✓	✓	✓	✓	✓	✓	✓	47,83

KTSSSF + KTOPFS - podstawa mocowania zapory śniegowej do blachy na podwójny rąbek stojący

- Mocowanie za pomocą KTM8 25 (4 szt.) i KTNUT (4 szt.)

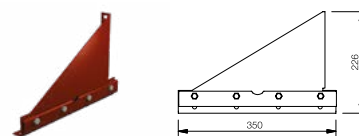

Symbol	OC	Cena [PLN/szt.]	Kolorystyka RAL							Cena [PLN/szt.]	
			3009	7011	7016	8004	8017	9002	9006		9011
KTSSSF	✓	43,41	✓	✓	✓	✓	✓	✓	✓	✓	47,83
KTOPFS	✓	18,39	✓	✓	✓	✓	✓	✓	✓	✓	19,87



Czas dostawy: ocynk - 2 tygodnie, kolor - 3-4 tygodnie.
Do produktów nie są dołączone elementy łączące, np. śruby i nakrętki.

✓ - produkt występuje w tym kolorze
Zdjęcia produktów wyłącznie w celach ilustracyjnych.
Więcej informacji o kolorach na stronie 44.

Bezpieczeństwo dachowe

Ławy kominiarskie, pomosty

KTWALK - ława kominiarska

- Wycięta powierzchnia do chodzenia, zapewniająca bezpieczne poruszanie się nawet w miesiącach zimowych
- Zaokrąglone krawędzie kładki zapobiegają uszkodzeniu liny mocującej w przypadku upadku
- Wymiary (długość / szerokość): 3000 mm / 350 mm
- Łączenie za pomocą KTM8 25 (4 szt.) i KTNUT (4 szt.), po dwa na stronę

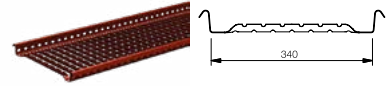

Symbol	OC	Cena [PLN/szt.]	Kolorystyka RAL							Cena [PLN/szt.]	
			3009	7011	7016	8004	8017	9002	9006		9011
KTWALK	✓	363,44	✓	✓	✓	✓	✓	✓	✓	✓	399,47

KTUWCO - górne mocowanie do ławy kominiarskiej

- Możliwość regulacji kątowej i mocowanie kładki w zakresie 10-60°
- Łączenie za pomocą KTM8 25 (4 szt.) i KTNUT (4 szt.)

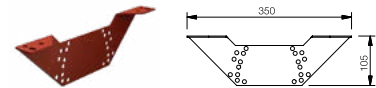

Symbol	OC	Cena [PLN/szt.]	Kolorystyka RAL							Cena [PLN/szt.]	
			3009	7011	7016	8004	8017	9002	9006		9011
KTUWCO	✓	33,11	✓	✓	✓	✓	✓	✓	✓	✓	36,04

KTHAPO - słupek poręczy

- Z rurami KTHPIPE i złączkami KTHJKE i KTHJK tworzy balustradę



Symbol	OC	Cena [PLN/szt.]	Kolorystyka RAL							Cena [PLN/szt.]	
			3009	7011	7016	8004	8017	9002	9006		9011
KTHAPO	✓	222,90	✓	✓	✓	✓	✓	✓	✓	✓	245,73



Czas dostawy: ocynk - 2 tygodnie, kolor - 3-4 tygodnie.
Do produktów nie są dołączone elementy łączące, np. śruby i nakrętki.

✓ - produkt występuje w tym kolorze
Zdjęcia produktów wyłącznie w celach ilustracyjnych.
Więcej informacji o kolorach na stronie 44.



Bezpieczeństwo dachowe

KTHEND - końcowa bariera poręczy

- Do zabezpieczenia przodu pomostu

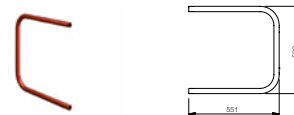

Symbol	OC	Cena [PLN/szt.]	Kolorystyka RAL							Cena [PLN/szt.]	
			3009	7011	7016	8004	8017	9002	9006		9011
KTHEND	✓	252,19	✓	✓	✓	✓	✓	✓	✓	✓	277,78

KTIPIE - rurka poręczy

- Rury łączymy poprzez wsunięcie jednej w drugą (bez złączek)
- Długość: 3 000 mm



Symbol	Średnica [mm]	OC	Cena [PLN/mb]	Kolorystyka RAL							Cena [PLN/mb]	
				3009	7011	7016	8004	8017	9002	9006		9011
KTIPIE	32	✓	100,11	✓	✓	✓	✓	✓	✓	✓	✓	109,90

KTHJKE - górne złącze poręczy i słupka

- Do łączenia słupka w pionie balustrady i rury balustradowej
- Łączenie za pomocą: KTM8 40 (1 szt.) i KTNUT (1 szt.)



Symbol	OC	Cena [PLN/szt.]	Kolorystyka RAL							Cena [PLN/szt.]	
			3009	7011	7016	8004	8017	9002	9006		9011
KTHJKE	✓	69,25	✓	✓	✓	✓	✓	✓	✓	✓	76,02

KTHJK - centralne połączenie poręczy i słupka

- Do krzyżowego mocowania rury poręczy KTIPIE do słupka poręczy KTHAPO
- Łączenie za pomocą KTM8 25 (4 szt.) i KTNUT (4 szt.)

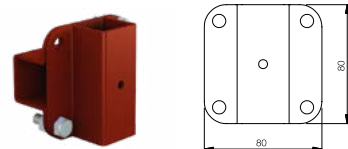

Symbol	OC	Cena [PLN/szt.]	Kolorystyka RAL							Cena [PLN/szt.]	
			3009	7011	7016	8004	8017	9002	9006		9011
KTHJK	✓	45,17	✓	✓	✓	✓	✓	✓	✓	✓	49,69

KTHPOW - złącze słupka poręczy i podestu

- Klamra mocująca słupkę poręczy do pomostu KTWALK

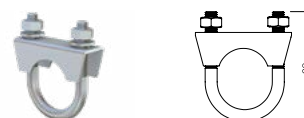

Symbol	OC	Cena [PLN/szt.]	Kolorystyka RAL							Cena [PLN/szt.]	
			3009	7011	7016	8004	8017	9002	9006		9011
KTHPOW	✓	43,66									

Czas dostawy: ocynk - 2 tygodnie, kolor - 3-4 tygodnie.
Do produktów nie są dołączone elementy łączące, np. śruby i nakrętki.

✓ - produkt występuje w tym kolorze
Zdjęcia produktów wyłącznie w celach ilustracyjnych.
Więcej informacji o kolorach na stronie 44.

Bezpieczeństwo dachowe

Akcesoria

KTEPDM - podkładka EPDM

- Do konsol KTOPFS i KTSSSF

Symbol	Cena [PLN/szt.]
KTEPDM	7,54

KTMS - śruba metryczna

- Do łączenia elementów bezpieczeństwa dachowego

Rozmiar [mm]	Cena [PLN/szt.]
M8 8x25	1,53
M8 8x40	2,66

KTSKRU - wkręt montażowy długi

- Wymiar: 65x51 mm

Symbol	Cena [PLN/szt.]
KTSKRU	2,27

KTNUT - nakrętka

Rozmiar	Cena [PLN/szt.]
M8	0,75



Czas dostawy: ocynk - 2 tygodnie, kolor - 3-4 tygodnie.
Do produktów nie są dołączone elementy łączące, np. śruby i nakrętki.

✓ - produkt występuje w tym kolorze
Zdjęcia produktów wyłącznie w celach ilustracyjnych.
Więcej informacji o kolorach na stronie 44.



Obróbki i akcesoria

Blachodachówki / Blachodachówki modułowe

NTP - gąsior do blachy dachówkowej

- Do estetycznego wykończenia pokrycia dachowego

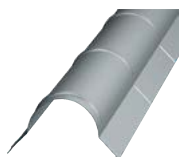

Powłoka	Długość kryjąca [mm]	Cena [PLN/szt.]
Classic	2 000	62,38
Classic mat	2 000	85,34
Elite	2 000	90,73
Elite mat	2 000	90,73

Gąsior do blachy modułowej Lindab Laguna

- Do estetycznego wykończenia pokrycia dachowego

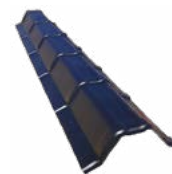

Powłoka	Długość kryjąca [mm]	Cena [PLN/szt.]
Elite mat	2 000	88,37

VISK 110 - wiatrownica

- Używana jako obróbka pozioma krawędzi dachu

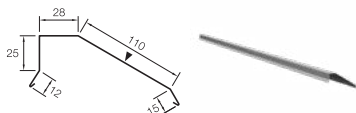

Powłoka	Długość [mm]	Cena [PLN/szt.]
Classic	2 000	153,35
Classic mat	2 000	150,01
Elite	2 000	175,05
Elite mat	2 000	175,05

VISK 120 - wiatrownica

- Używana jako obróbka pozioma krawędzi dachu

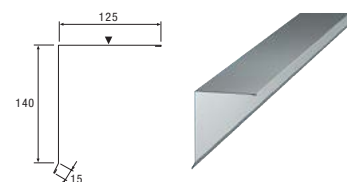

Powłoka	Długość [mm]	Cena [PLN/szt.]
Classic	2 000	45,23
Classic mat	2 000	44,42
Elite	2 000	50,66
Elite mat	2 000	50,66

VISKP - wiatrownica

- Używana jako obróbka pozioma krawędzi dachu

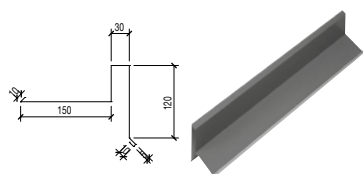

Powłoka	Długość [mm]	Cena [PLN/szt.]
Classic	2 000	81,81
Classic mat	2 000	80,12
Elite	2 000	92,64
Elite mat	2 000	92,64

RD - rynna koszowa

- Montowana na połączeniu połaci dachowych

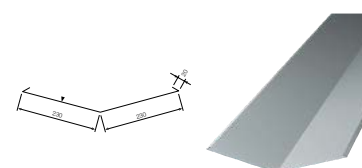

Powłoka	Długość [mm]	Cena [PLN/szt.]
Classic	2 000	81,81
Classic mat	2 000	80,12
Elite	2 000	92,64
Elite mat	2 000	92,64

✓ - produkt występuje w tym kolorze
Zdjęcia produktów wyłącznie w celach ilustracyjnych.
Więcej informacji o kolorach na stronie 44.

Obróbki i akcesoria

FOTP - blacha okapowa

- Pas nadrynnowy

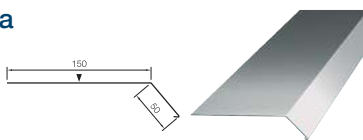

Powłoka	Długość [mm]	Cena [PLN/szt.]
Classic	2 000	38,84
Classic mat	2 000	38,18
Elite	2 000	43,18
Elite mat	2 000	43,18

MH - końcówka magnetyczna

- Kończówka z magnesem do wkrętarki

Wymiar	Cena [PLN/szt.]
M8	29,14

Uszczelki

LPTPOH / LPTPUH - uszczelka do ToplineH

- LPTPOH - pod gąsior / LPTPUH - na okap

Powłoka	Długość [mm]	Cena [PLN/szt.]
LPTPOH	1 000	5,73
LPTPUH	1 000	3,42

FOTPA - blacha okapowa

- Pas nadrynnowy

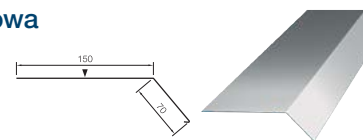

Powłoka	Długość [mm]	Cena [PLN/szt.]
Classic	2 000	38,84
Classic mat	2 000	38,18
Elite	2 000	43,18
Elite mat	2 000	43,18

LBS - wkręt samowierzący

- Długość: 105 - 125 mm

Wymiary [mm]	Ilość w opak. [szt.]	Cena [PLN/szt.]
4,8x35	250	59,26

UUT - uszczelka uniwersalna

- Uszczelka trójkątna

Symbol	Długość [mm]	Cena [PLN/szt.]
UUT	1 000	3,42



✓ - produkt występuje w tym kolorze
Zdjęcia produktów wyłącznie w celach ilustracyjnych.
Więcej informacji o kolorach na stronie 44.



Obróbki i akcesoria

Lindab SRP Click

FSRP - blacha okapowa

- Listwa startowa

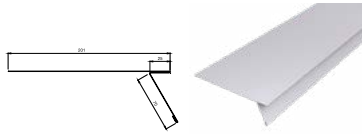

Powłoka	Długość [mm]	Cena [PLN/szt.]
Classic	2 000	46,00
Classic mat	2 000	45,20
Elite	2 000	51,41
Elite mat	2 000	51,41

C1MSRP - perforowana listwa podgąsiorowa

- Do dachów mansardowych

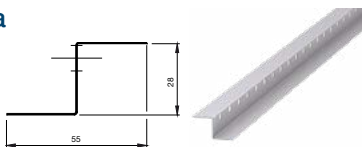

Powłoka	Długość [mm]	Cena [PLN/szt.]
Classic	2 000	57,90
Classic mat	2 000	59,97
Elite	2 000	66,68
Elite mat	2 000	65,89

OVKSRP - element przejściowy

- Do okna mansardowego

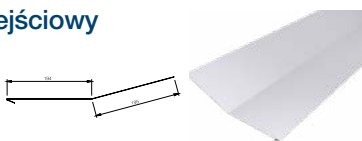

Powłoka	Długość [mm]	Cena [PLN/szt.]
Classic	2 000	57,90
Classic mat	2 000	56,77
Elite	2 000	65,10
Elite mat	2 000	65,10

C1SRP - perforowana listwa podgąsiorowa

- Do dachów spadzistych
- Występuje w wersjach do SRP 25 i 38

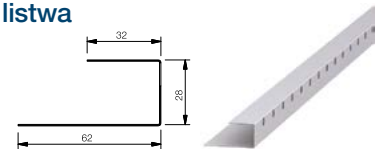

Produkt	Długość [mm]	Cena [PLN/szt.]
CS1RP 25	480	15,95
CS1RP 25	2 000	33,19

C2SRP - listwa montażowa

- Rozwiązanie systemowe

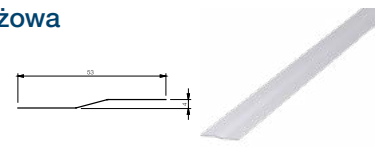

Powłoka	Długość [mm]	Cena [PLN/szt.]
Classic	2 000	46,00
Classic mat	2 000	45,20
Elite	2 000	51,41
Elite mat	2 000	51,41

OVMSRP - element przejściowy

- Do dachu mansardowego

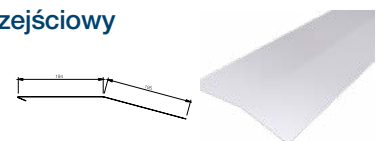

Powłoka	Długość [mm]	Cena [PLN/szt.]
Classic	2 000	57,90
Classic mat	2 000	56,77
Elite	2 000	65,10
Elite mat	2 000	65,10

✓ - produkt występuje w tym kolorze
Zdjęcia produktów wyłącznie w celach ilustracyjnych.
Więcej informacji o kolorach na stronie 44.

Obróbki i akcesoria

NP170 SRP - gąsior kalenicowy (dach dwuspadowy)

- Do dachów o kącie nachylenia w zakresie 24-40°

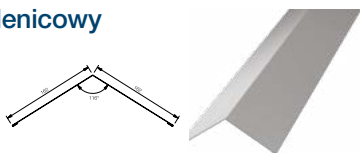

Powłoka	Długość [mm]	Cena [PLN/szt.]
Classic	2 000	67,49
Classic mat	2 000	66,14
Elite	2 000	76,15
Elite mat	2 000	76,15

NPL170 SRP - gąsior kalenicowy (dach dwuspadowy)

- Do dachów o kącie nachylenia w zakresie 8-23°

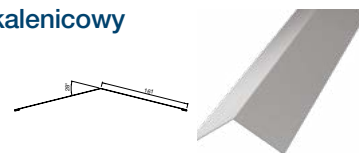

Powłoka	Długość [mm]	Cena [PLN/szt.]
Classic	2 000	67,49
Classic mat	2 000	66,14
Elite	2 000	76,15
Elite mat	2 000	76,15

SLSRP - obróbka boczna ogniomuru

- Rozwiązanie systemowe

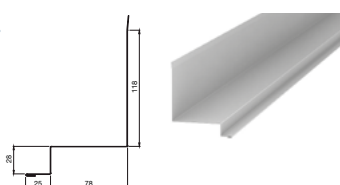

Powłoka	Długość [mm]	Cena [PLN/szt.]
Classic	2 000	45,23
Classic mat	2 000	44,42
Elite	2 000	50,66
Elite mat	2 000	50,66

VISRP - wiatrownica

- Do dachów spadzistych
- Występuje w wersjach do SRP 25 i 38

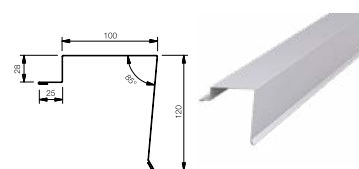

Powłoka	Długość [mm]	Cena [PLN/szt.]
Classic	2 000	45,23
Classic mat	2 000	44,42
Elite	2 000	50,66
Elite mat	2 000	50,66

STSRP - obróbka końcowa

- Rozwiązanie systemowe

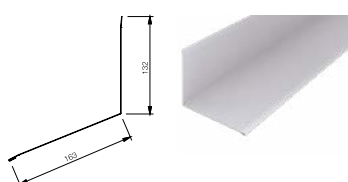

Powłoka	Długość [mm]	Cena [PLN/szt.]
Classic	2 000	46,00
Classic mat	2 000	45,20
Elite	2 000	51,41
Elite mat	2 000	51,41

RD SRP - rynna koszowa

- Montowana na połączeniu połaci dachowych

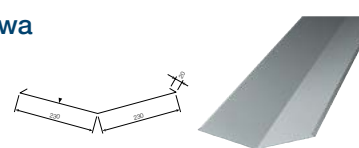

Powłoka	Długość [mm]	Cena [PLN/szt.]
Classic	2 000	72,51
Classic mat	2 000	81,80
Elite	2 000	86,48
Elite mat	2 000	89,29

✓ - produkt występuje w tym kolorze
Zdjęcia produktów wyłącznie w celach ilustracyjnych.
Więcej informacji o kolorach na stronie 44.



Obróbki i akcesoria

Akcesoria

LBR - wkręt montażowy

- Gwintowane



Produkt	Wymiary [mm]	Opak. [szt.]	Cena [PLN/opak.]
LBR	4,2x30	500	88,20

LBS - wkręt samowiercący

- Długość: 105 - 125 mm



Produkt	Wymiary [mm]	Opak. [szt.]	Cena [PLN/opak.]
LBS	4,8x35	250	59,26

Narzędzia

BTSRP Felcarka

- Do wykonania bezpiecznego zakończenia blachy

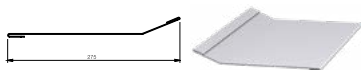

Produkt	Szerokość [mm]	Cena [PLN/szt.]
BTSRP	460	32,25



✓ - produkt występuje w tym kolorze
Zdjęcia produktów wyłącznie w celach ilustracyjnych.
Więcej informacji o kolorach na stronie 44.

Obróbki i akcesoria

Blacha płaska

FOP - blacha płaska

- Stalowa
- Grubość rdzenia: 0,5 mm
- Blacha foliowana w standardzie



Powłoka	Wymiary [mm]	Cena [PLN] za szt. / 1 m ²
Classic	1250/1230×2000	134,01 / 53,60
Classic mat	1250/1230×2000	145,02 / 58,00
Elite	1250/1230×2000	162,46 / 64,98
Elite mat	1250/1230×2000	171,61 / 68,65

BFT - farbka zaprawkowa

- Do użytku w czasie instalacji lub konserwacji
- Do zabezpieczenia przyciętych krawędzi lub niewielkich zadrapań



Symbol	Pojemność [ml]	Cena [PLN/szt.]
BFT	100	46,66



✓ - produkt występuje w tym kolorze
Zdjęcia produktów wyłącznie w celach ilustracyjnych.
Więcej informacji o kolorach na stronie 44.



Obróbki i akcesoria

Blachy trapezowe

NP120 - gąsior

- Do zakrycia krawędzi dachowych, tzw. kalenica

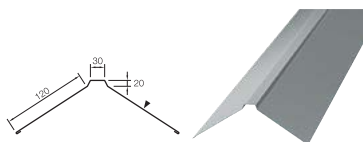

Powłoka	Długość kryjąca [mm]	Cena [PLN/szt.]
Classic	2 000	65,89
Classic mat	2 000	64,54
Elite	2 000	74,56
Elite mat	2 000	74,56

NP170 - gąsior

- Do zakrycia krawędzi dachowych, tzw. kalenica

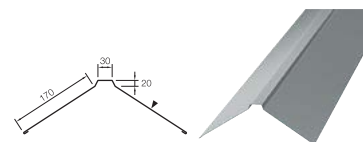

Powłoka	Długość kryjąca [mm]	Cena [PLN/szt.]
Classic	2 000	67,49
Classic mat	2 000	66,14
Elite	2 000	76,15
Elite mat	2 000	76,15

Uszczelki

TPS2P - uszczelka do blachy trapezowej

- Pod gąsior (LPT 20) lub na okap (LVP 20)

Produkt	Długość [mm]	Cena [PLN/szt.]
TPS2P	1 000	3,95

TPS4P - uszczelka do blachy trapezowej

- Pod gąsior (LTP 45) lub na okap (LVP 45)

Produkt	Długość [mm]	Cena [PLN/szt.]
TPS4P	900	5,75

TPL2P - uszczelka do blachy trapezowej

- Pod gąsior (LVP 20) lub na okap (LPT 20)

Produkt	Długość [mm]	Cena [PLN/szt.]
TPL2P	1 000	2,70

TPL4P - uszczelka do blachy trapezowej

- Pod gąsior (LVP 45) lub na okap (LTP 45)

Produkt	Długość [mm]	Cena [PLN/szt.]
TPL4P	900	4,48



✓ - produkt występuje w tym kolorze
Zdjęcia produktów wyłącznie w celach ilustracyjnych.
Więcej informacji o kolorach na stronie 44.



Obróbki i akcesoria

System mocowań

Wysokość 25 mm - pełne deskowanie / płyta OSB

F01S - haftra stała z wkrętem

- Stal ocynkowana o grubości 0,4 mm
- Siła zrywająca*: 912 N, wartość charakterystyczna*: 780 N



Produkt	Ilość w opak. [szt.]	Cena [PLN/szt.]
F01S	500	1,60

G01S - haftra przesuwna z wkrętem

- Stal ocynkowana o grubości 0,4 mm / 0,6 mm
- Siła zrywająca*: 1 230 N, wartość charakterystyczna*: 1 160 N



Produkt	Ilość w opak. [szt.]	Cena [PLN/szt.]
G01S	500	1,88

F02S - haftra stała z wkrętem

- Stal nierdzewna o grubości 0,4 mm
- Siła zrywająca*: 1 470 N, wartość charakterystyczna*: 785 N



Produkt	Ilość w opak. [szt.]	Cena [PLN/kpl.]
F02S	500	2,18

G021S - haftra przesuwna z wkrętem

- Stal nierdzewna o grubości 0,4 mm / 0,6 mm
- Siła zrywająca*: 937 N, wartość charakterystyczna*: 740 N



Produkt	Ilość w opak. [szt.]	Cena [PLN/kpl.]
G021S	500	3,55

F022S - haftra stała z dwoma wkrętami

- Stal nierdzewna o grubości 0,4 mm
- Siła zrywająca*: 2 260 N, wartość charakterystyczna*: 1 700 N



Produkt	Ilość w opak. [szt.]	Cena [PLN/kpl.]
F022S	500	3,15

G02S - haftra przesuwna z dwoma wkrętami

- Stal nierdzewna o grubości 0,4 mm / 0,6 mm
- Siła zrywająca*: 1 060 N, wartość charakterystyczna*: 974 N



Produkt	Ilość w opak. [szt.]	Cena [PLN/kpl.]
G02S	500	5,15

Bjarnes

- znany na całym świecie producent rozwiązań i narzędzi do montażu pokryć dachowych na rąbek stojący - jest częścią Grupy Lindab. System Bjarnes to ergonomiczne i łatwe w użyciu rozwiązania umożliwiające bezpieczną i wydajną pracę, to również najbardziej przyjazne dzisiaj użytkownikowi rozwiązania w zakresie doboru haftr oraz narzędzi do montażu dachów metalowych na rąbek stojący.



* obciążenie centryczne

✓ - produkt występuje w tym kolorze
Zdjęcia produktów wyłącznie w celach ilustracyjnych.
Więcej informacji o kolorach na stronie 44.



Obróbki i akcesoria



Wysokość 25 mm i mata strukturalna 7 mm - pełne deskowanie / płyta OSB

F0230S - haftra stała z wkrętem

- Stal nierdzewna o grubości 0,4 mm
- Siła zrywająca*: 1 470 N, wartość charakterystyczna*: 785 N



Produkt	Ilość w opak. [szt.]	Cena [PLN/kpl.]
F0230S	500	2,78

G02130S - haftra ruchoma z wkrętem

- Stal nierdzewna o grubości 0,4 mm / 0,6 mm
- Siła zrywająca*: 937 N, wartość charakterystyczna*: 740 N



Produkt	Ilość w opak. [szt.]	Cena [PLN/kpl.]
G02130S	500	4,28

F02230S - haftra stała z dwoma wkrętami

- Stal nierdzewna o grubości 0,4 mm
- Siła zrywająca*: 2 260 N, wartość charakterystyczna*: 1 700 N



Produkt	Ilość w opak. [szt.]	Cena [PLN/kpl.]
F02230S	400	3,98

G0230S - haftra ruchoma z dwoma wkrętami

- Stal nierdzewna o grubości 0,4 mm / 0,6 mm
- Siła zrywająca*: 1 060 N, wartość charakterystyczna*: 974 N



Produkt	Ilość w opak. [szt.]	Cena [PLN/kpl.]
G0230S	400	5,40

System Krabban, wysokość 25 mm - montaż na wełnie

KGF Haftra stała Krabban

- Stal ocynkowana o grubości 0,6 mm
- Siła zrywająca*: 1 080 N, wartość charakterystyczna*: 1 030 N

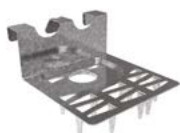

Produkt	Ilość w opak. [szt.]	Cena [PLN/szt.]
KGF	250	4,75

KG - haftra ruchoma Krabban

- Stal ocynkowana o grubości 0,4 mm / 0,6 mm
- Siła zrywająca*: 1 080 N, wartość charakterystyczna*: 1 030 N



Produkt	Ilość w opak. [szt.]	Cena [PLN/szt.]
KG	500	7,02

KRF Haftra stała Krabban

- Stal nierdzewna o grubości 0,6 mm
- Siła zrywająca*: 1 273 N, wartość charakterystyczna*: 1 260 N



Produkt	Ilość w opak. [szt.]	Cena [PLN/szt.]
KRF	250	8,67

KR - haftra ruchoma Krabban

- Stal nierdzewna o grubości 0,4 mm / 0,6 mm
- Siła zrywająca*: 1 273 N, wartość charakterystyczna*: 1 260 N



Produkt	Ilość w opak. [szt.]	Cena [PLN/szt.]
KR	500	10,55

* obciążenie centryczne

✓ - produkt występuje w tym kolorze
Zdjęcia produktów wyłącznie w celach ilustracyjnych.
Więcej informacji o kolorach na stronie 44.

Obróbki i akcesoria



Elementy montażowe

RS - wkręt

- Stal nierdzewna
- Wymiar: 4.8 x L



L [mm]	Opak. [szt.]	Cena [PLN/szt.]	L [mm]	Opak. [szt.]	Cena [PLN/szt.]
50	500	5,49	80	500	10,12
60	500	6,77	565	100	19,14

LS - wkręt

- Stal węglowa poddana obróbce powierzchniowej
- Wymiar: 4.8 x L



L [mm]	Opak. [szt.]	Cena [PLN/szt.]	L [mm]	Opak. [szt.]	Cena [PLN/szt.]
50	500	0,84	110	500	1,90
60	500	1,08	120	500	2,20
70	500	1,21	130	250	2,46
80	500	1,34	140	250	2,93
90	500	1,47	150	100	3,43
100	500	1,72	170	100	6,04

Narzędzia

DF - clipdriver

- opracowane przez blacharzy dla blacharzy
- automatyczny system podawania haftr
- kontrola głębokości mocowania
- szybki i bezpieczny montaż haftr
- 15 ułożonych haftr na taśmie

Produkt	Cena [PLN/szt.]
Clipdriver DF	10 890,00

* obciążenie centryczne

H - kołki do mocowania

- Tworzywo sztuczne



L [mm]	Opak. [szt.]	Cena [PLN/szt.]	L [mm]	Opak. [szt.]	Cena [PLN/szt.]
30	500	2,22	190	500	3,74
50	500	2,74	220	500	3,97
70	500	2,87	250	250	4,07
90	500	2,90	280	250	4,40
110	500	3,01	310	250	5,71
130	500	3,09	485	100	19,01
160	500	3,18	565	100	19,40



✓ - produkt występuje w tym kolorze
Zdjęcia produktów wyłącznie w celach ilustracyjnych.
Więcej informacji o kolorach na stronie 44.



We simplify construction

W Lindab naszą główną motywacją jest stałe generowanie nowych rozwiązań i sposobów na uproszczenie budownictwa. Osiągamy to poprzez stałe rozwijanie produktów i rozwiązań, wyróżniających się efektywnością energetyczną i zgodnością z najnowszymi technologiami. Chcemy uprościć wszystko, począwszy od procesu projektowania, poprzez zamawianie, dostawy, montaż, aż po sposób w jaki współpracujemy z naszymi partnerami biznesowymi.

Robimy to, abyś mógł budować dla przyszłych pokoleń
- nie tylko dzisiaj, ale także jutro.

Co upraszczamy?

Dzięki serwisowi, wsparciu i dostępności nasze szerokie portfolio produktów i rozwiązania systemowe tworzą ofertę, która upraszcza budowę budynków energooszczędnych.

Rozwiązania dla klimatu wewnętrznego

Nasz doświadczony zespół inżynierów i ekspertów zapewnia wsparcie techniczne w zakresie rozwiązań klimatyzacyjnych w pomieszczeniach.

Systemy kanałów wentylacyjnych i rozwiązania akustyczne

Wysokiej jakości kanały i kształtki wentylacyjne oraz szereg rozwiązań w zakresie tłumienia dźwięku.

Rekuperacja i centrale wentylacyjne

Nasz dział techniczny oferuje porady ekspertów w zakresie doboru, montażu i szczegółowej specyfikacji central wentylacyjnych.

Produkty dla domu

Oferujemy kompleksową ofertę: od pokryć dachowych, paneli fotowoltaicznych, akcesoriów dachowych po system rynnowy, system wentylacyjny, system klimatyzacyjny, które dostępne są w sprzedaży w naszych siedzibach oraz u naszych dystrybutorów.

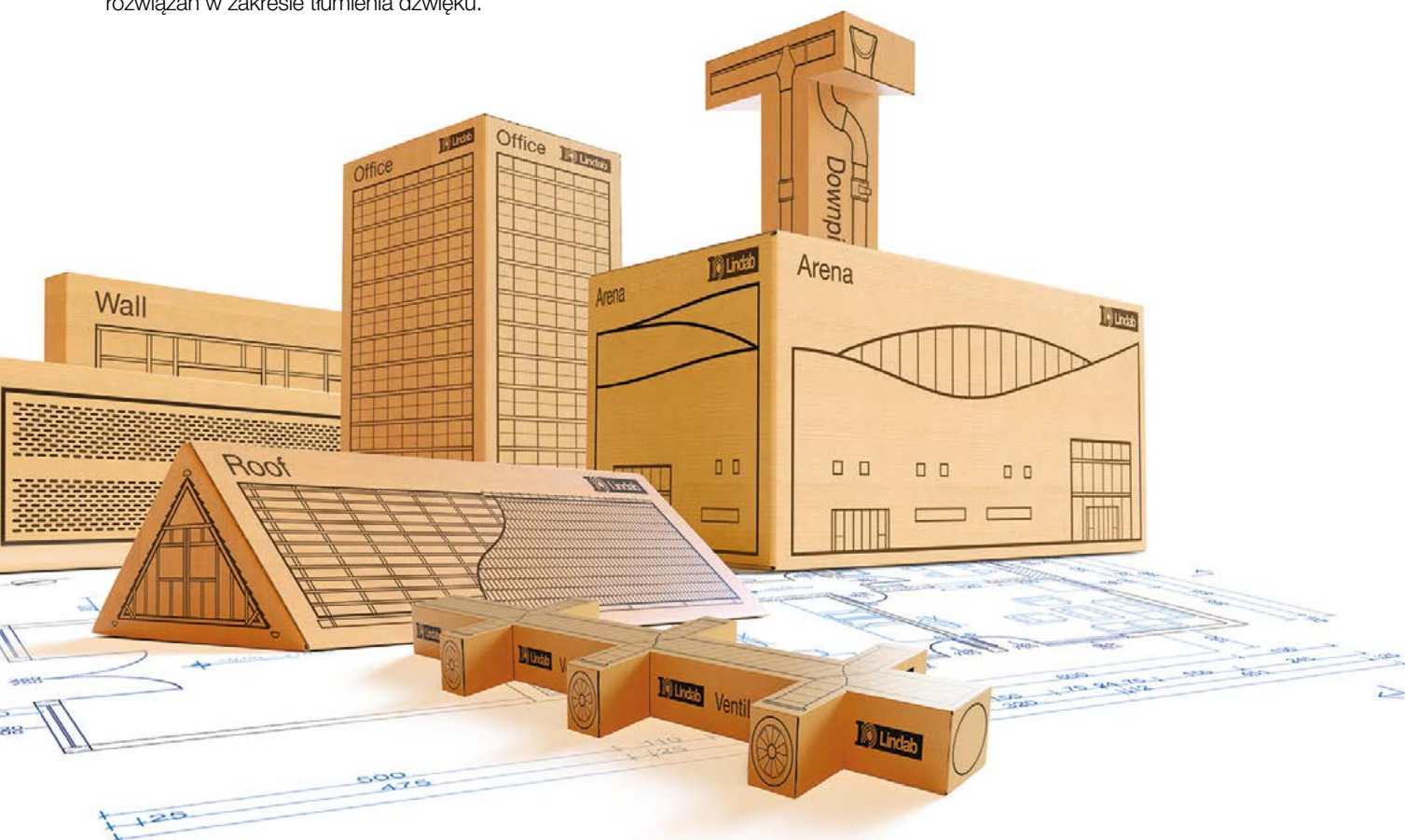



Kompleksowe **rozwiązania**

Grupa Lindab posiada obecnie jedną z najbardziej kompleksowych ofert w zakresie zintegrowanych rozwiązań technologicznych dla budownictwa na polskim rynku. Realizowana od lat strategia stałego udoskonalania oferty własnej, a także poszerzania działalności o wcześniej niezagospodarowane kategorie produktowe, pozwala stale zwiększać jakość usług oferowanych naszym Klientom.



W pomieszczeniach i budynkach spędzamy coraz więcej czasu. Klimat, który w nich panuje ma kluczowe znaczenie dla naszego zdrowia, produktywności oraz samopoczucia.

Z tego względu, najważniejszym celem w firmie Lindab jest stworzenie takiego klimatu wewnętrznego, który poprawia jakość życia ludzi. Realizujemy to poprzez wdrażanie energooszczędnych rozwiązań wentylacyjnych oraz produkcję trwałych produktów dla budownictwa. Naszym celem jest również praca na rzecz lepszego klimatu dla naszej planety, co osiągamy poprzez zrównoważone działania zarówno dla ludzi, jak i środowiska.

[Lindab](#) | For a better climate