



BLUEVOLUTION

NASZE URZĄDZENIA DOSTĘPNE W E-SKLEPIE



# BLUEVOLUTION 2019

Katalog produktowo-cenowy  
urządzeń klimatyzacyjnych



Cennik ważny od 7.05.2019 r. do odwołania

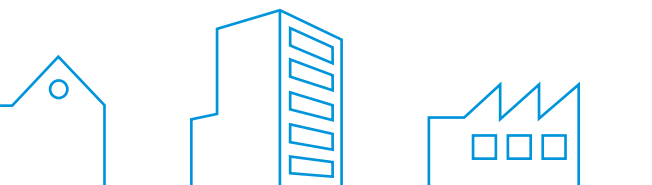

Nasza obietnica...

...to pewność, że klienci mogą polegać na marce Daikin w zakresie najwyższego poziomu komfortu – to pozwala im skoncentrować się na pracy i życiu rodzinnym.

Naszym celem jest skupienie się na doskonałości technicznej, projektowni oraz standardach najwyższej jakości po to, aby nasi klienci mogli nam ufać i polegać na komforcie, jaki im oferujemy.

W pełni angażujemy się w kwestie środowiskowe. Nasze produkty znajdują się w czołówce urządzeń o niskim zużyciu energii, a innowacje które będziemy wprowadzać w przyszłości, jeszcze bardziej będą redukować oddziaływanie rozwiązań HVACR (ogrzewanie, wentylacja, klimatyzacja, chłodzenie) na środowisko. Jesteśmy liderem tam, gdzie inni jedynie mieszczą się w normie.

Zamierzamy kontynuować naszą drogę jako globalny lider rozwiązań HVACR, ponieważ nasza specjalistyczna wiedza we wszystkich sektorach rynkowych poparta ponad 90-letnim doświadczeniem pozwoli nam oferować wartość dodaną do długotrwałych relacji opartych na zaufaniu, szacunku i wiarygodności.

Obiecujemy kontynuować naszą postępową strategię, traktując wyzwania jako okazje do produkcji coraz lepszych rozwiązań. Będziemy wdrażać innowacyjne rozwiązania, zapewniając przewagę naszym klientom i naszej firmie. Będziemy działać inteligentnie i będziemy gotowi do tego, by wyjść poza schemat.

Pracując w oparciu o fundamentalne zasady naszej firmy, będziemy cieszyć się zrównoważonym i trwałym sukcesem.

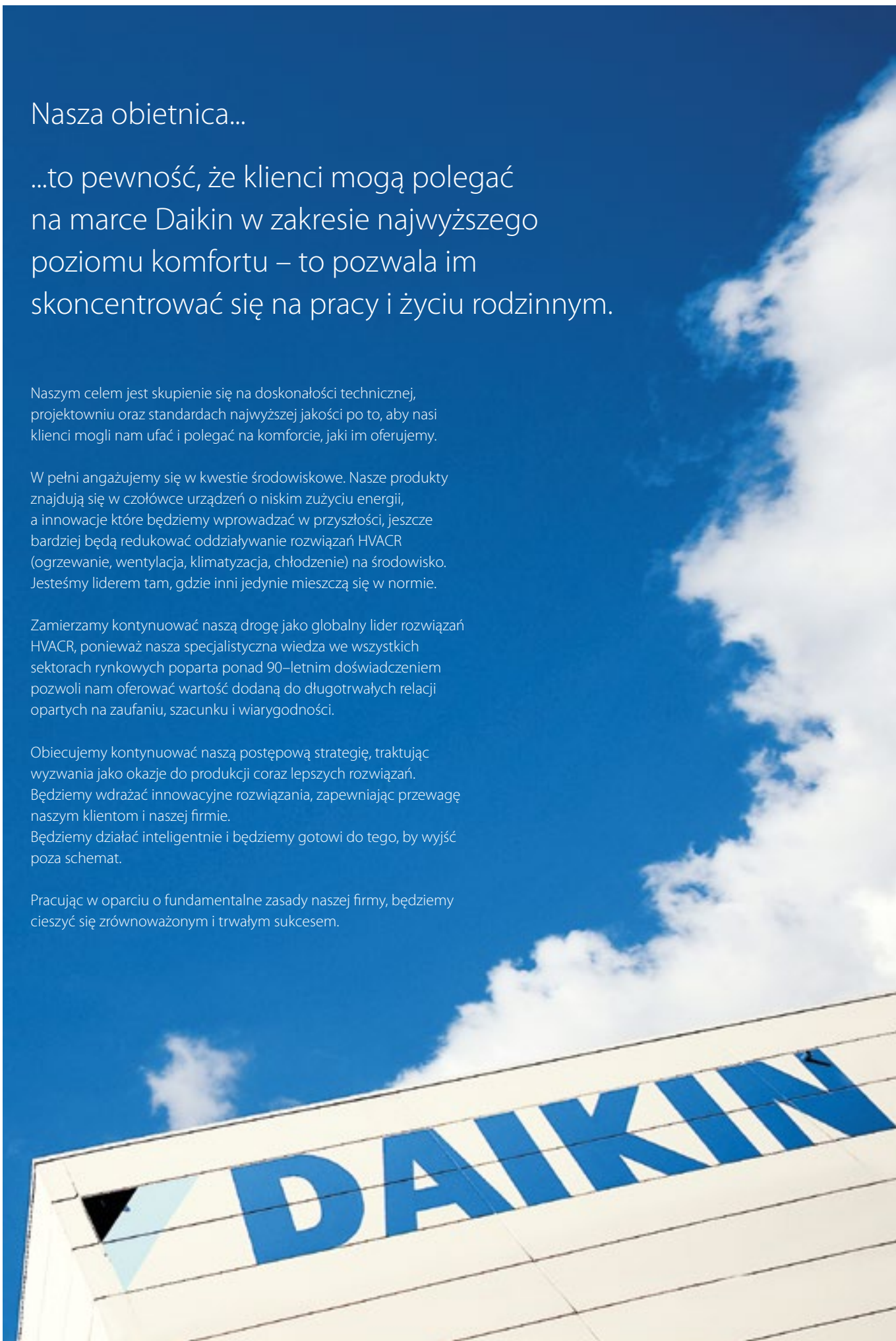

# Spis treści

## URZĄDZENIA DO ZASTOSOWAŃ REZYDENCYJNYCH

### Oczyszczacze powietrza 4

### Przegląd produktów rezydencyjnych 8

Zestawienie funkcji i korzyści Split ..... 9

### Systemy Split Bluevolution

STYLISH FTXA+RXA ..... 10

URURU SARARA FTXZ-N+RXZ-N ..... 12

DAIKIN EMURA FTXJ-MW/S+RXJ-M ..... 14

PERFERA C/FTXM-N+RXM-M ..... 16

COMFORA FTXP-M/RXP-M ..... 18

SENSIRA + FTXC-B+RXC-B ..... 19

Jednostka przypodłogowa FVXM-F ..... 21

Jednostka kanałowa FDXM-F3 ..... 23

## SYSTEMY SPLIT ZOPTYMALIZOWANE DO OGRZEWANIA

Jednostka ścienna FTXM-M+RXTM-N ..... 25

Jednostka ścienna FTXTP-K+RXTM-N ..... 26

### Systemy „MULTI”

Agregaty zewnętrzne MXM-M ..... 28

Jednostki wewnętrzne multi ..... 29

Hybrydowa pompa ciepła ..... 30

Akcesoria do jednostek SPLIT ..... 32

## URZĄDZENIA DO ZASTOSOWAŃ KOMERCYJNYCH

Zestawienie produktów Sky Air Bluevolution ..... 34

Zestawienie i korzyści urządzeń SKY AIR ..... 36

### Systemy Sky Air

PERFERA FTXM-N+RZAG-A ..... 39

Jednostki ścienne FAA-A/RZAG-MV1/MY1 ..... 40

Jednostki ścienne FAA-A/RZASG-MV1/MY1 ..... 41

Jednostki ścienne FAA-A/AZAS-MV1/MY1 ..... 42

Kaseta samoczyszcząca ..... 44

Panele dekoracyjne – NOWOŚĆ ..... 46

Kaseta obwodowa FCAHG-G/RZAG-LV1/LY1 ..... 47

Kaseta obwodowa FCAG-B+RXM-M9 ..... 48

Kaseta obwodowa FCAG-B+RZAG-MV1/MY1 ..... 49

Kaseta obwodowa FCAG-B+RZASG-MV1/MY1 ..... 50

Kaseta obwodowa FCAG-B+AZAS-MV1/MY1 ..... 51

Całkowicie płaska kaseta FFA-A9+RZAG-A ..... 52

Jednostka podstropowa FHA-A/RXM-M9 ..... 57

Jednostka podstropowa FHA-A/RZAG-MV1/MY1 ..... 58

Jednostka podstropowa FHA-A+RZASG-MV1/MY1 ..... 59

Jednostka podstropowa 4-kierunkowa

FUA-A/RZAG-MV1/MY1 ..... 60

Jednostka podstropowa 4-kierunkowa

FUA-A/RZASG-MV1/MY1 ..... 61

Jednostka kanałowa FDXM-F9+RZAG-A ..... 63

Jednostka kanałowa FBA-A/RXM-M9 ..... 64

Jednostka kanałowa FBA-A+RZAG-MV1/MY1 ..... 65

Jednostka kanałowa FBA-A/RZASG-MV1/MY1 ..... 66

Jednostka kanałowa FBA-A/AZAS-MV1/MY1 ..... 67

Jednostka kanałowa FDA-A+RZAG-MV1/MY1,

RZASG-MV1/MY1 ..... 68

Jednostka przypodłogowa FNA-A+RXM-M9 ..... 69

Jednostka przypodłogowa FNA-A9+RZAG-A ..... 70

Jednostka przypodłogowa FVA-A+RZAG-MV1/MY1 ..... 71

Jednostka przypodłogowa FVA-A+RZASG-MV1/MY1 ..... 71

## Agregaty zewnętrzne Sky Air

Zestawienie jednostek zewnętrznych ..... 74

Seria Alpha – RZAG-MV1/MY1 ..... 76

Seria Advance – RZASG-MV1/MY1 ..... 77

Seria Active – AZAS-MV1/MY1 ..... 78

Jednostki wewnętrzne

TWIN-TRIPLE-DOUBLE TWIN ..... 79

## Urządzenia komplementarne 82

Agregat VRV IV – Mini VRV COMPACT ..... 82

Agregat VRV IV – Mini VRV IV seria S ..... 83

Zintegrowane zespoły wentylacyjne VAM ..... 84

Zintegrowane zespoły wentylacyjne

VKM-GB/VKM-GBM ..... 85

Modular L ..... 86

Kurтины powietrzne ..... 87

Centralne rozwiązania kanałowe ..... 89

Agregaty skraplające ..... 90

Zintegrowane systemy dachowe ..... 91

## Pozostałe produkty firmy Daikin 95

## Informacje dodatkowe 97

Tabele doboru do systemów MULTI znajdują się na [www.daikin.pl](http://www.daikin.pl)

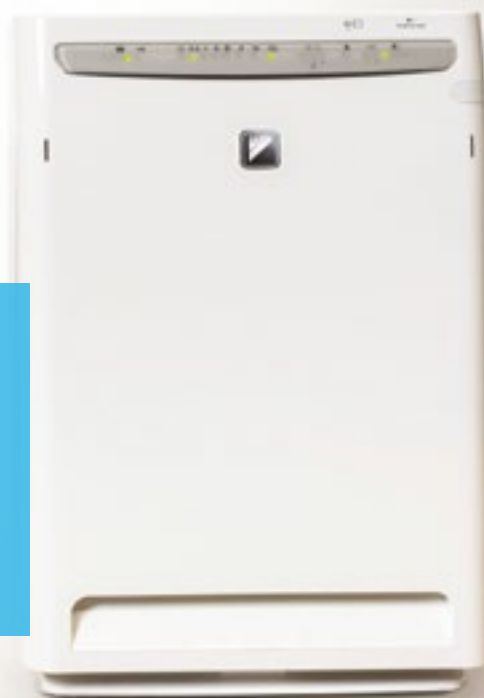

# Oczyszczone powietrze

## Ponieważ dba o nie Daikin

### MC70L

Oparty na technologii Streamer oczyszczacz powietrza, to połączenie nowej technologii, większej wydajności i bardzo cichej pracy. Jego zadaniem jest dyskretne dostarczanie **oczyszczonego powietrza** w celu wytworzenia zdrowego środowiska w pomieszczeniach mieszkalnych. Oczyszczone powietrze zwiększa poczucie **komfortu**. Dzięki **usuwaniu** i niszczeniu **zanieczyszczeń i zapachów**, urządzenie wykorzystujące technologię Streamer odgrywa ważną rolę u osób cierpiących na **astmę i alergie**.

Własności te stawiają obecnie oczyszczacz powietrza oparty na technologii Streamer wśród najlepszych na rynku oczyszczaczy przeznaczonych do mieszkań.

5 filtrów  
w cenie  
urządzenia

#### Trzykrotne oczyszczanie powietrza, korzystne dla Twojego zdrowia

Pyłki, kurz i sierść zwierząt domowych to tylko niektóre z potencjalnych przyczyn alergii, astmy i problemów z oddychaniem. Oczyszczacz powietrza firmy Daikin oczyszcza powietrze i rozwiązuje powyższe problemy, wykonując trzy funkcje:

- usuwanie alergenów
- usuwanie wirusów i bakterii
- usuwanie nieprzyjemnych zapachów

#### Czym jest technologia Streamer firmy Daikin?

„Wyładowania elektryczne Streamer” są rodzajem wyładowań plazmowych, w których generowane są szybkie **elektrony**. Elektrony te **eliminują bakterie** oraz szkodliwe **związki chemiczne i alergeny** itd. W porównaniu ze standardowym wyładowaniem plazmowym zakres wyładowań z generatora Streamer firmy Daikin jest szerszy, co ułatwia elektronom zderzenia z tlenem i azotem w powietrzu. Pozwala to na wytwarzanie szybkich elektronów w trzech wymiarach na dużym obszarze, a w rezultacie na uzyskanie 1000 razy większej szybkości rozkładu utleniającego przy wykorzystaniu takiej samej mocy elektrycznej. Technologia wyładowań Streamer firmy Daikin z powodzeniem sprawdziła się w stabilnym generowaniu szybkich elektronów, co do dzisiaj uważane było za trudne od uzyskania.

#### Podstawowe dane techniczne

Firma Daikin zdobyła wielkie uznanie za swoje oczyszczacze powietrza: świadectwo British Allergy Foundation (Brytyjska Fundacja na Rzecz Zwalczania Alergii) i znak TÜV Nord potwierdzający skuteczność działania naszych urządzeń.

## Sześciowarstwowy potężny system do rozkładu i usuwania zanieczyszczeń

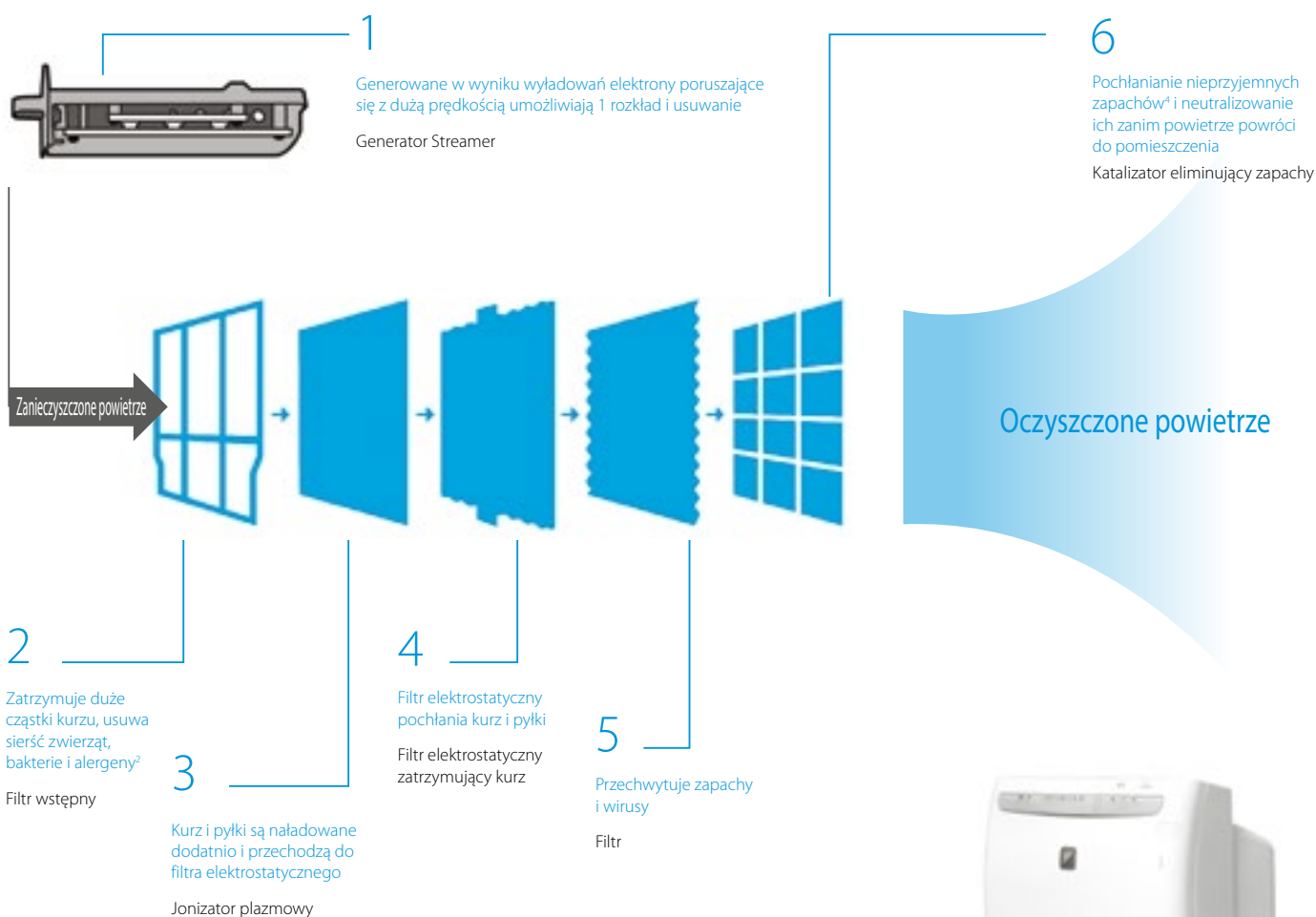

DOSTĘPNE U WYBRANYCH DYSTRYBUTORÓW

- Stylowe wzornictwo
- Większa wydajność
- Wyjątkowy komfort
- Bardzo cicha praca
- Łatwa konserwacja
- Rozwiązanie przenośne
- Bez instalacji



Jednostka wewnętrzna	MC		70L
Obsługiwana powierzchnia pomieszczenia	m <sup>2</sup>		46
Wymiary	Jednostka	Wys. x Szer. x Głęb.	mm
Cieężar	Jednostka		kg
Obudowa	Kolor		Biały
	Typ		Wentylator z wieloma łopatkami (wentylator Sirocco z osłoną)
Wentylator	Natężenie przepływu powietrza.	Oczyszczanie Cicha praca/Nis./ powietrza Śr./Wys./Turbo	m <sup>3</sup> /h
			55/130/210/285/420
Poziom ciśnienia akustycznego	Oczyszczanie powietrza	Cicha praca/Nis./Śr./Wys./Turbo	dB(A)
			16,0/24,0/32,0/39,0/48,0
Oczyszczanie powietrza	Pobór mocy		kW
Metoda usuwania zapachów			0,007/0,010/0,016/0,026/0,065
Metoda pochłaniania kurzu			Generator Flash Streamer/Filtr przeciwzapachowy
Metoda filtrowania			Jonizator plazmowy/Filtr elektrostatyczny zatrzymujący kurz
Filtr powietrza	Typ		Generator Flash Streamer/Filtr przeciwzapachowy
			Siatka propylenowa
		01	Pył: 3 stopnie
		02	Zapach: 3 stopnie
		03	Praca automatyczna (LL-H)
		04	Natężenie przepływu powietrza (LL/L/M/H)
		05	Tryb Turbo (HH)
Oznaczenie	Pozycja	06	Tryb przeciwpyłkowy
		07	Tryb nocny
		08	Blokada (antysabotażowa)
		09	Timer wył. (1, 2, 4 godz.)
		10	Konserwacja: Wymiana filtra
		11	Konserwacja: Czyszczenie jonizatora/Streamera
Zasilanie	Faza/Częstotliwość/Napięcie		Hz/V
			1~50/60/220-240/220-230
<b>Cena netto</b>			<b>1.500 zł</b>

Cena zawiera kpl. 5 wymiennych filtrów

# Nawilżanie i oczyszczanie w jednym



## MCK75J

W powietrzu, którym oddychamy znajduje się wiele substancji, między innymi alergeny, bakterie, wirusy, czy dym papierosowy, które wpływają na nasze zdrowie. Oprócz tego, dużym problemem jest suche powietrze w okresie zimowym.

Oczyszczacz powietrza Ururu Daikin **oczyszcza i nawilża** powietrze w Twoim domu i uwalnia od skutków suchego powietrza.

Wystarczy od czasu do czasu napełnić 4-litrowy zbiornik, a Twoje pomieszczenie będzie nawilżane z maksymalną objętością 600 ml/h.

Ta przydatna i nowatorska funkcja ma swoje źródło w połączeniu płaskiego zbiornika wody z zespołem koła wodnego i filtra parowania.

- Nawilżanie dzięki płaskiemu zbiornikowi wody
- Oczyszczanie powietrza

Firma Daikin zdobyła wielkie uznanie za swoje oczyszczacze powietrza: nagroda DAIKIN TÜV potwierdza skuteczność działania tego urządzenia.

### W jaki sposób działa funkcja nawilżania?

Woda ze zbiornika przepływa do podajnika z kołem wodnym, które obracając się zabiera wodę i dostarcza ją do filtra. Powietrze nadmuchiwane na filtr pochłania wilgoć a następnie uwalnia ją w pomieszczeniu, nawilżając je.

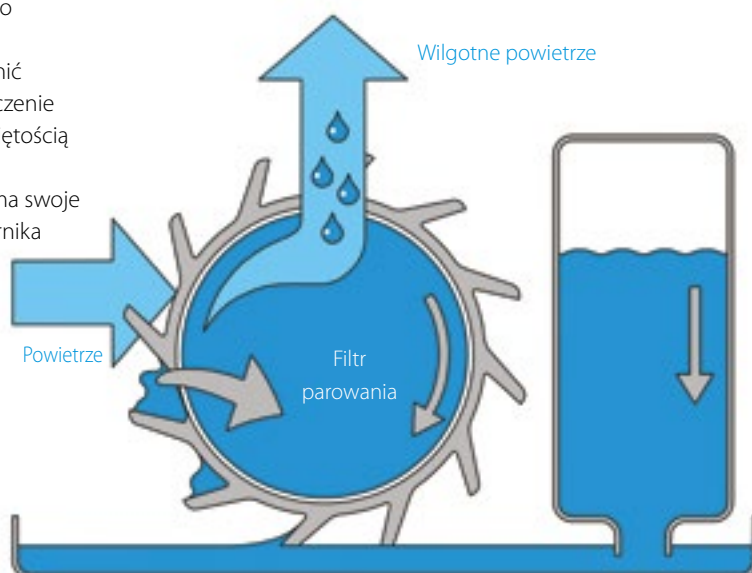

7 filtrów  
w cenie  
urządzenia

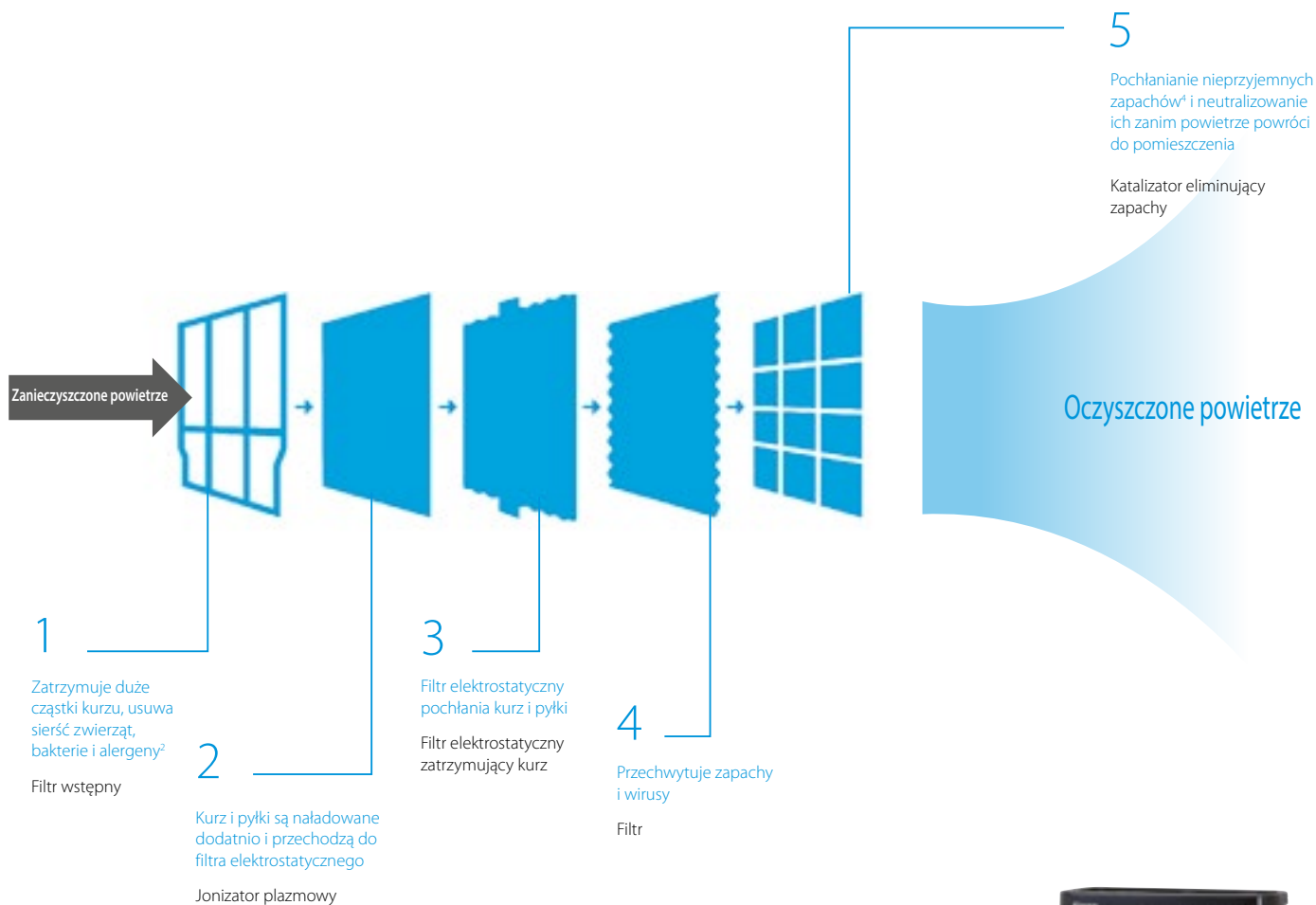

## W jaki sposób działa filtr?

Oczyszczacz powietrza Daikin Ururu skutecznie usuwa również alergeny (np. pyłki, kurz itd.) bakterie i wirusy. Dodatkowo, bardzo skutecznie usuwa zapachy; eliminuje dym tytoniowy i rozkłada inne nieprzyjemne zapachy. Szybko zatrzymuje, a następnie niszczy cząstki stałe. Jego ciche działanie sprawia, że jest idealny do pracy w nocy. Jednostka zawiera siedem filtrów harmonijkowych (jeden do natychmiastowego użycia i 6 zapasowych).



DOSTĘPNE U WYBRANYCH DYSTRYBUTORÓW











Jednostka wewnętrzna	MCK	75J
Zastosowanie		Typ wolnostojący
Obsługiwana powierzchnia pomieszczenia	m <sup>2</sup>	46
Wymiary	Jednostka Wys. x Szer. x Głęb.	mm 590 x 395 x 268
Ciężar	Jednostka	kg 11,0
Obudowa	Kolor	Czarny (N1) (kolor panelu: srebrny)
Wentylator	Typ	Wentylator z wieloma łopatkami (wentylator Sirocco z osłoną)
	Nateżenie przepływu powietrza	Oczyszczanie Cicha praca/Nis./Śr./Wys./Turbo m <sup>3</sup> /h 60/150/240/330/450
	Nawilżanie	Cicha praca/Nis./Śr./Wys./Turbo m <sup>3</sup> /h 120/150/240/330/450
Poziom ciśnienia akustycznego	Oczyszczanie powietrza	Cicha praca/Nis./Śr./Wys./Turbo dBA 17,0/26,0/36,0/43,0/50,0
	Nawilżanie	Cicha praca/Nis./Śr./Wys./Turbo dBA 23/26/36/43/50
Nawilżanie	Pobór mocy	Cicha praca/Nis./Śr./Wys./Turbo kW 0,012/0,013/0,020/0,037/0,084
	Nawilżanie	Cicha praca/Nis./Śr./Wys./Turbo ml/h 240/290/370/470/600
	Pojemność zbiornika wody	l 4,0
Oczyszczanie powietrza	Pobór mocy	Cicha praca/Nis./Śr./Wys./Turbo kW 0,008/0,011/0,018/0,035/0,081
Metoda usuwania zapachów		Generator Flash Streamer/Filtr przeciwapachowy
Metoda pochłaniania kurzu		Jonizator plazmowy/Filtr elektrostatyczny zatrzymujący kurz
Filtr powietrza	Typ	Siatka propylenowa
Oznaczenie	Pozycja 01	Pył: 3 stopnie/Zapach: 3 stopnie/Przeptyw powietrza: autom./b. nis./nis./śr./wys./ turbo b. wys., tryb zabezpieczający przed pyłkami/Programowany zegar wyłączenia: 1/4/8 godz./Oczyszczanie: jonizacja/Streamer
Zasilanie	Nazwa/Liczba faz/Częstotliwość/Napięcie	Hz/V VM/1~/50/60/220-240/220-230
Typ		Oczyszczacz powietrza z funkcją nawilżania
Cena netto		2.250 zł

Cena zawiera kpl. 7 wymiennych filtrów











# Klimatyzatory rezydencyjne

## Przegląd produktów

Jednostki wewnętrzne

Czynnik chłodniczy	Typ	Model	Nazwa produktu	15	20	25	30	35	40	42	50	60	71		
	Jednostki ścienna	<b>Ururu Sarara</b> Kompletna kontrola klimatu – z osuszaniem/ nawilżaniem, oczyszczaniem powietrza i wentylacją z najwyższym współczynnikiem efektywności w trybie ogrzewania i chłodzenia	FTXZ-N				(tylko układ pojedynczy)		(tylko układ pojedynczy)			(tylko układ pojedynczy)			
		<b>Stylish</b> Gdzie technologia spotyka kreatywność.	CTXA-AS/W/T		(tylko układ multi)										
			FTXA-AS/W/T			(tylko układ pojedynczy)	(tylko układ pojedynczy)		(tylko układ pojedynczy)		(tylko układ pojedynczy)	(tylko układ pojedynczy)			
		<b>Daikin Emura</b> Zaprojektowana z myślą o najwyższej efektywności i komforcie	FTXJ-MW/S			(tylko układ pojedynczy)	(tylko układ pojedynczy)		(tylko układ pojedynczy)				(tylko układ pojedynczy)		
		<b>Perfera</b> Atrakcyjna jednostka ścienna zapewniająca doskonałą jakość powietrza w pomieszczeniach	CTXM-N		(tylko układ multi)										
			FTXM-N			(tylko układ pojedynczy)	(tylko układ pojedynczy)		(tylko układ pojedynczy)		(tylko układ pojedynczy)	(tylko układ pojedynczy)	(tylko układ pojedynczy)	(tylko układ pojedynczy)	(tylko układ pojedynczy)
	<b>Comfora</b> Dyskretna jednostka ścienna zapewnia wysoką efektywność i komfort	FTXP-M			(tylko układ pojedynczy)	(tylko układ pojedynczy)		(tylko układ pojedynczy)				(tylko układ pojedynczy)	(tylko układ pojedynczy)	(tylko układ pojedynczy)	
Jednostki kanałowe	<b>Jednostka kanałowa</b> Niewielka jednostka kanałowa o wysokości zaledwie 200 mm	FDXM-F9				(tylko układ pojedynczy)		(tylko układ pojedynczy)			(tylko układ pojedynczy)	(tylko układ pojedynczy)			
	Jednostki przypodłogowe	<b>Jednostka przypodłogowa</b> Zapewnia optymalny komfort ciepły dzięki podwójnemu nawiewowi powietrza	FVXM-F				(tylko układ pojedynczy)		(tylko układ pojedynczy)		(tylko układ pojedynczy)				
<b>R-32</b> <i>Siesta</i>	Jednostki ścienna	<b>Siesta +</b> Jednostka ścienna to oferta dobrego stosunku jakości do ceny oraz stałego dopływu czystego powietrza	ATXC-B			(tylko układ pojedynczy)	(tylko układ pojedynczy)		(tylko układ pojedynczy)		(tylko układ pojedynczy)	(tylko układ pojedynczy)	(tylko układ pojedynczy)		
	Jednostki ścienna Zaoptymalizowane do ogrzewania	<b>Perfera</b> Atrakcyjna jednostka ścienna zapewniająca doskonałą jakość powietrza w pomieszczeniach]	FTXTM-M					(tylko układ pojedynczy)		(tylko układ pojedynczy)					
<b>Comfora</b> Dyskretna jednostka ścienna zapewnia wysoką efektywność i komfort		FTXTP-K				(tylko układ pojedynczy)		(tylko układ pojedynczy)							

Jednostki zewnętrzne

Czynnik chłodniczy	Typ	Model	Nazwa produktu	20	25	30	35	40	42	50	52	60	68	71	80	90	
<b>R-32</b>	Chłodzony powietrzem	Klimatyzator, układ pojedynczy	RXZ-N			(tylko układ pojedynczy)		(tylko układ pojedynczy)			(tylko układ pojedynczy)						
			RXA-A/B		(tylko układ pojedynczy)	(tylko układ pojedynczy)		(tylko układ pojedynczy)		(tylko układ pojedynczy)	(tylko układ pojedynczy)						
			RXJ-M/N		(tylko układ pojedynczy)	(tylko układ pojedynczy)		(tylko układ pojedynczy)				(tylko układ pojedynczy)					
			RXM-N(9)		(tylko układ pojedynczy)	(tylko układ pojedynczy)		(tylko układ pojedynczy)		(tylko układ pojedynczy)	(tylko układ pojedynczy)			(tylko układ pojedynczy)	(tylko układ pojedynczy)		
			RXP-M		(tylko układ pojedynczy)	(tylko układ pojedynczy)		(tylko układ pojedynczy)				(tylko układ pojedynczy)		(tylko układ pojedynczy)	(tylko układ pojedynczy)		
			RXC-B		(tylko układ pojedynczy)	(tylko układ pojedynczy)		(tylko układ pojedynczy)				(tylko układ pojedynczy)		(tylko układ pojedynczy)	(tylko układ pojedynczy)		
	Chłodzony powietrzem <i>Siesta</i>	Klimatyzator, układ Multi	2-porty MXM-M(9)						(tylko układ pojedynczy)		(tylko układ pojedynczy)						
			3-porty MXM-N						(tylko układ pojedynczy)			(tylko układ pojedynczy)		(tylko układ pojedynczy)			
			4-porty MXM-N											(tylko układ pojedynczy)		(tylko układ pojedynczy)	
			5-portów MXM-N														(tylko układ pojedynczy)
Chłodzony powietrzem <i>Siesta</i>	Klimatyzator, układ pojedynczy	ARXC-B		(tylko układ pojedynczy)	(tylko układ pojedynczy)		(tylko układ pojedynczy)			(tylko układ pojedynczy)		(tylko układ pojedynczy)		(tylko układ pojedynczy)			
		Pompa ciepła układ Multi										(tylko układ pojedynczy)					
<b>R-32</b> Zaoptymalizowane do ogrzewania	Chłodzony powietrzem	Klimatyzator, układ pojedynczy do -25°C	RXTM-N				(tylko układ pojedynczy)		(tylko układ pojedynczy)								
			RTXTP-N			(tylko układ pojedynczy)		(tylko układ pojedynczy)									



# Zestawienie korzyści Klimatyzatory rezydencyjne

		R-32						R-32 Zoptymalizowane do ogrzewania					
		Jednostki naścienne						Jednostki kanałowe	Jednostki przypodłogowe	Jednostki naścienne <i>Siesta</i>	Jednostki naścienne		
		FTXZ-N	C/FTXA-AW/S/T	FTXJ-MW/S	C/FTXM-N	FTXP-M	FTXC-B	FDXM-F9	FVXM-F	ATXC-B	FTXTM-M	FTXTP-K	
Ikony	Tryb ekonomiczny	•	•	•	•	•			•		•	•	
	2-obszarowy czujnik inteligentne oko			•	•						•		
	3-obszarowy czujnik inteligentne oko	•											
	Oszczędność energii w trybie gotowości	•	•	•	•	•	•			•	•	•	
	Praca podczas nieobecności							•					
	Tryb nocny		•	•	•	•			•		•	•	
	Tylko wentylator	•	•	•	•	•	•	•	•	•	•	•	
	Filtr samoczyszczący	•						•*					
	Tryb komfortowy	•	•	•	•	•					•	•	
	Tryb Powerful (praca na pełnej mocy)	•	•	•	•	•			•	•	•	•	
Komfort	Automatyczne przełączanie między chłodzeniem i ogrzewaniem	•	•	•	•	•	•		•	•	•	•	
	Praca cicha jak szept (do 19 dBA)	•		•	•								
	Praktycznie nieuchwytny dla ucha		•			•					•		
	Cicha praca jednostki wewnętrznej	•	•	•	•	•			•		•	•	
	Komfortowy tryb nocny	•					•			•			
	Cicha praca jednostki zewnętrznej	•	•	•	•				•		•		
	Sterownik do kominka										•		
	Przepływ powietrza	Nawiew przestrzenny 3-D	•	•	•	•	•					•	
		Automatyczny ruch w kierunku pionowym	•	•	•	•	•	•		•	•	•	•
		Automatyczny ruch kłap nawiewu w kierunku poziomym	•	•	•	•	•					•	
Automatyczna prędkość wentylatora		•	•	•	•	•	•		•	•	•	•	
Stopniowa regulacja prędkości wentylatora		5	5	5	5	5	5	3	5	5	5	5	
Intelligent thermal sensor			•										
Coanda Effect (Chłodzenie)		•	•										
Regulacja wilgotności		Ururu – nawilżanie	•										
		Sarara – odwilżanie	•										
		Program osuszania		•	•	•	•	•	•	•	•	•	•
Uzdatnianie powietrza	Flash streamer	•	•		•						•		
	Titanium apatite deodorising filter	•	•	•	•	•	•		•			•	
	Silver allergen removal and air purifying filter			•		•							
	Filtr powietrza	•	•	•	•	•	•	•	•	•	•	•	
Pilot   programowany zegar	Sterownik online/WLAN	•*	•	•	•	•*	•*	•*	•*	•*	•*	•*	
	Programowany zegar tygodniowy		•	•	•			•	•		•		
	Programowany zegar 24-godzinny	•		•	•	•	•	•	•	•	•	•	
	Zdalny sterownik pracujący w podczterwieni	•	•	•	•	•	•	•	•	•	•	•	
	Sterownik przewodowy		•*	•*	•*			•*			•*		
	Zdalny sterownik centralny	•	•	•	•			•	•		•		
	Zestaw wielostrefowy picto							•					
Inne funkcje	Automatyczne ponowne uruchomienie	•	•	•	•	•	•	•	•	•	•	•	
	Autodiagnostyka	•	•	•	•	•	•	•	•	•	•	•	
	System „Multi”		•	•	•	•	•	•	•				
	Gwarantowany zakres roboczy do -25°C					20,25,35 class					•	•	

# Stylish gdzie technologia spotyka kreatywność



Biały FTXA-AW



Silver FTXA-AS



Blackwood FTXA-AT

## Korzystny design

- › **Trzy wersje kolorystyczne** (biała, srebrna, czarne drewno)
- › **Optymalny kształt** zapewniający dyskretny wygląd i oszczędność przestrzeni
- › **Niewielkie wymiary** sprawiające, że jest to najbardziej kompaktowe urządzenie na rynku
- › Minimalistyczny panel dostępny w trzech kolorach pasujący do każdego wnętrza
- › Zdobywca nagród: Good Design Award i iF award za innowacyjny wygląd i funkcjonalność



reddot award 2018 winner

## Efekt Coandy

Dostępny już w urządzeniu Ururu Sarara, **Efekt Coandy** optymalizuje przepływ powietrza dla lepszego klimatu. Dzięki zastosowaniu specjalnie zaprojektowanych kierownic, bardziej skupiony strumień powietrza pozwala na lepszy rozkład temperatury w całym pomieszczeniu

### Jak to działa

Stylish określa wzór przepływu powietrza w zależności od tego, czy pomieszczenie wymaga ogrzewania, czy chłodzenia. Gdy urządzenie znajduje się w trybie ogrzewania, dwie kłapy kierują powietrze w dół (pionowy przepływ powietrza), podczas gdy w trybie chłodzenia kłapy przesuwają powietrze w górę (strumień powietrza skierowany do sufitu).

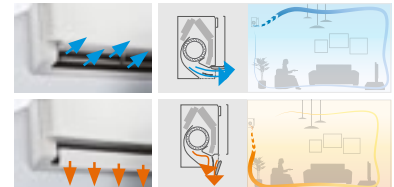

Efekt Coandy tworzy dwa różne schematy przepływu powietrza w zależności od trybu – chłodzenie lub grzanie. Górny obrazek wskazuje efekt chłodzenia (strumień powietrza w sufcie), dolna ilustracja pokazuje efekt Coandy w trybie ogrzewania (pionowy przepływ powietrza).

Tworząc dwa różne wzory przepływu powietrza, Stylish zapobiega przeciągom i zapewnia bardziej stabilną i komfortową temperaturę w pomieszczeniu.



Czujnik matrycowy mierzy powierzchniową temperaturę pomieszczenia przez podzielenie obszaru na siatkę z 64 polami.

## Stała temperatura pomieszczeń

Stylish wykorzystuje **czujnik matrycowy** do wykrycia powierzchniowej temperatury powietrza dla jeszcze lepszego klimatu.

Po określeniu aktualnej temperatury w pomieszczeniu, czujnik matrycowy rozprowadza powietrze równomierne w całym obszarze, zanim przełączy się na tryb przepływu powietrza ciepłego lub zimnego, w zależności od zapotrzebowania.

## Cichy sposób działania

Stylish wykorzystuje nowo zaprojektowany wentylator, aby zoptymalizować przepływ powietrza, zapewniając wyższą wydajność energetyczną przy niskim poziomie hałasu.

Aby osiągnąć wyższą wydajność energetyczną, Daikin zaprojektował wentylator, który działa efektywnie przy kompaktowych rozmiarach jednostki. Wentylator i wymiennik ciepła osiągają najwyższą wydajność energetyczną, ale pracują na poziomie dźwięku, który jest praktycznie niesłyszalny.

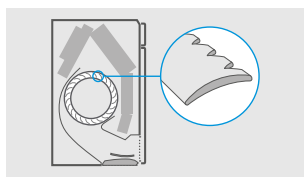

Rozproszenie dźwięku i redukcja hałasu są wynikiem nowego projektu wentylatora.

## Daikin Online Controller zintegrowany z siecią WLAN

Możesz zarządzać urządzeniem Stylish za pomocą smartfona. Po prostu połącz się z Wi-Fi i pobierz aplikację Daikin Online Controller, aby rozpocząć tworzenie idealnego klimatu.

### Twoje zyski

- › Uzyskaj dostęp do kilku funkcji, aby kontrolować swój klimat
- › Zarządzaj temperaturą, trybem pracy, oczyszczaniem powietrza
- › Twórz różne harmonogramy i tryby działania
- › Monitoruj zużycie energii
- › Kompatybilny z aplikacją If This Then That (IFTTT)





# Jednostka naścienna

## Gdzie technologia spotyka kreatywność

- › Kompaktowa i funkcjonalna konstrukcja odpowiednia do wszystkich wnętrz.
- › Efekt Coandy optymalizuje przepływ powietrza dla lepszego klimatu. Dzięki zastosowaniu specjalnie zaprojektowanych kierownic, bardziej skupiony strumień powietrza pozwala na lepszy rozkład temperatury w całym pomieszczeniu
- › Czujnik matrycowy po określeniu aktualnej temperatury w pomieszczeniu, rozprowadza powietrze równomiernie w całym obszarze, zanim przełączy się na tryb przepływu powietrza ciepłego lub zimnego, w zależności od zapotrzebowania.
- › Technologia Flash Streamer zapewnia czyste i świeże powietrze
- › Urządzenie ciche jak szept
- › Możesz zarządzać urządzeniem poprzez sieć Wi-fi lub internet, za pomocą aplikacji Daikin Online Controller
- › Produkty na czynnik R-32, zmniejszają wpływ na środowisko o 68% w porównaniu do urządzeń na czynnik R-410A, są bardziej efektywne energetycznie.
- › Wartość efektywności sezonowej dla grzania i chłodzenia A+++



FTXA-AW



FTXA-AS



FTXA-AT



RXA20-35A



ARC466A58

**GOOD  
DESIGN****DESIGN  
AWARD  
2018****reddot award 2018  
winner**

Dane dotyczące efektywności		FTXA + RXA		CTXA15 AS/W/T	20AW + 20A	20AS + 20A	20AT + 20A	25AW + 25A	25AS + 25A	25AT + 25A	35AW + 35A	35AS + 35A	35AT + 35A	42AW + 42B	42AS + 42B	42AT + 42B	50AW + 50B	50AS + 50B	50AT + 50B	
Wydajność chłodnicza	Min./Nom./Max.			Kompatybilne jedynie z systemami multi	1.3/2.0/2.6		1.3/2.5/3.2		1.4/3.4/4.0		1.7/4.2/5.0		1.7/4.2/5.0		1.7/5.0/5.3					
Wydajność grzewcza	Min./Nom./Max.				1.30/2.50/3.50		1.30/2.80/4.70		1.40/4.00/5.20		1.70/5.40/6.00		1.70/5.40/6.00		1.70/5.80/6.50					
Pobór mocy	Chłodzenie	Min./Nom./Max.	kW		0.27/0.43/0.63		0.27/0.56/0.78		0.31/0.78/1.04		-1.05/-		-1.36/-							
	Grzanie	Min./Nom./Max.	kW		0.25/0.50/0.91		0.25/0.56/1.22		0.26/0.99/1.67		-1.31/-		-1.45/-							
Chłodzenie	Klasa energetyczna				A+++		A+++		A+++		A+++		A+++		A+++		A+++			
	Wydajność	Pdesign	kW		2.00		2.50		3.40		4.20		5.00							
	SEER				8.75		8.74		8.73		7.50		7.33							
Grzanie (Klimat umiarkowany)	Roczne zużycie energii				80		101		137		196		239							
	Klasa energetyczna				A+++		A+++		A+++		A+++		A+++		A+++					
	Wydajność	Pdesign	kW		2.40		2.45		2.50		3.80		4.00							
Sprawność nominalna	SCOP/A			653		666		680		1,150		1,217								
	Roczne zużycie energii			4.70		4.46		4.37		3.99		3.68								
	EER			5.00		4.04		4.12		4.00		4.00								
Dyrektywa dot. etykietowania Chłodzenie/Grzanie																				

Jednostka wewnętrzna		FTXA		CTXA15AS/W/T	20A	25A	35A	42A	50A					
Wymiary	Jednostka	Wys. x Szer. x Gł.		295 x 798 x 189										
Waga	Jednostka			12										
Filtr powietrza	Typ		Titanowo-apatytowy fotokatalizacyjny											
Wentylator	Nateżenie przepływu powietrza.	Chłodzenie	Cicha praca/Nis./Śred./Wys.	m³/min	4.6/6.1/8.2/11.0	4.6/6.1/8/11.0	4.6/6.1/9/11.5	4.6/6.1/9/11.9	4.6/7.2/10/13.1	5.2/7.6/10/13.5				
		Grzanie	Cicha praca/Nis./Śred./Wys.	m³/min	4.5/6.4/8.7/10.9			4.5/6.4/9.0/11.1	4.5/6.4/9.0/11.5	5.2/7.7/10.5/14.6	5.7/8.2/11.1/15.1			
Poziom mocy akustycznej	Chłodzenie				57			60						
Poziom ciśnienia akustycznego	Chłodzenie	Cicha praca/Nis./Wys.		dBA	19/25/39		19/25/40		19/25/41		21/29/45		24/31/46	
		Grzanie	Cicha praca/Nis./Wys.		dBA	19/25/39		19/25/40		19/25/41		21/29/45		24/31/46
Systemy sterowania	Zdalny sterownik bezprzewodowy		ARC466A58											
	Sterownik przewodowy		BRC073											
Zasilanie	Liczba faz/Częstotliwość/Napięcie		1~/50/220-240											

Jednostka zewnętrzna		RXA		20A	25A	35A	42B	50B							
Wymiary	Jednostka	Wys. x Szer. x Gł.		550 x 765 x 285			734 x 870 x 373								
Waga	Jednostka			32			50								
Poziom mocy akustycznej	Chłodzenie			59		61		62.0							
		Grzanie			59		61		62.0						
Poziom ciśnienia akustycznego	Chłodzenie	Nom.		46		49		48.0							
		Grzanie	Nom.		47		49		48.0						
Zakres pracy	Chłodzenie	Temp. otoczenia	Min.~Max.	-10~-46											
		Grzanie	Temp. otoczenia	Min.~Max.	-15~-18										
Czynnik chłodniczy	Typ		R-32												
	GWP		675.0												
	Ilość		kg/TCO2Eq		0.76/0.52			1.10/0.75							
Połączenia instalacji rurowej	Ciecz	Śr. zew.		635		64		64							
		Gaz	Śr. zew.		9.50		12.7		12.7						
Dł. instalacji rurowej			JZ - JW	Max.	20		30		30						
Dodatkowy ładunek czynnika chłodniczego		kg/m		0.02 (for Dł. instalacji rurowej przekraczającej 10 m)											
Różnice poziomów		JW - JZ	Max.	15.0											
Zasilanie	Liczba faz/Częstotliwość/Napięcie		1~/50/220-240												
Prąd - 50Hz	Maksymalne amperaż bezpiecznika (MFA)		A		10		13		-						
Cena netto za kpl. (PLN + VAT) z białą jednostką wewnętrzną FTXA...AW				2.580 zł		6.520 zł		6.900 zł		7.690 zł		11.560 zł		12.690 zł	
Cena netto za kpl. (PLN + VAT) ze srebrną jednostką wewnętrzną FTXA...AS				2.830 zł		6.810 zł		7.190 zł		8.070 zł		11.940 zł		13.030 zł	
Cena netto za kpl. (PLN + VAT) z czarną jednostką wewnętrzną FTXA...AT				2.990 zł		6.950 zł		7.230 zł		8.210 zł		12.230 zł		13.300 zł	

Opcje i akcesoria - informacje u przedstawiciela Daikin



# Rozwiązanie najlepsze z najlepszych

## Dlaczego warto wybrać Ururu Sarara?

- › Unikalne połączenie nawilżania, osuszania, wentylacji świeżego powietrza, oczyszczania powietrza oraz ogrzewania i chłodzenia w 1 systemie
- › 3-obszarowy czujnik inteligentne oko: powietrze jest kierowane do strefy innej, niż ta w której w danej chwili znajduje się człowiek. Wykrywanie odbywa się w 3 kierunkach: w lewo, w przód i w prawo. Jeżeli w pomieszczeniu nie zostanie wykryta żadna osoba, urządzenie automatycznie przełączy się w ustawienie energooszczędne
- › Sterownik online (opcja): umożliwi kontrolę klimatu w pomieszczeniu z dowolnego miejsca za pośrednictwem aplikacji, sieci lokalnej lub Internetu, pozwala monitorować zużycie energii
- › Nie ma potrzeby czyszczenia filtrów dzięki funkcji samodzielnego oczyszczania
- › Wartości efektywności sezonowej: cała gama A+++ w trybie chłodzenia i ogrzewania
- › Praca cicha jak szept: działająca jednostka jest praktycznie niesłyszalna. Poziom ciśnienia akustycznego spada do 19 dBA
- › Funkcja nawiewu powietrza3-D łączy automatyczny ruch w kierunku pionowym i poziomym, dzięki czemu strumień chłodnego lub ciepłego powietrza dociera do rogów nawet w dużych pomieszczeniach

Daikin Ururu Sarara oferuje nowy poziom zaawansowanego sterowania klimatyzacją. Gama oferuje pięć technik uzdatniania powietrza, które razem zapewniają całościowe rozwiązanie komfortu. Oprócz tego, dzięki energooszczędnej sprężarce i wymiennikowi ciepła, Ururu Sarara charakteryzują wartości SEER i SCOP na poziomie A+++ . Dzięki swojej innowacyjnej technologii oraz konstrukcji, gama ta zdobyła prestiżową nagrodę Red Dot design award w 2013 roku.



reddot design award  
winner 2013



BLUEVOLUTION

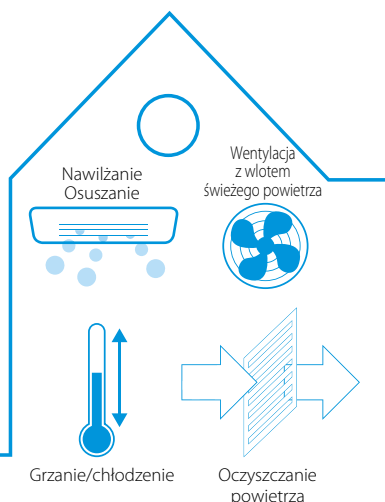

## 5 technik uzdatniania powietrza

- › Ogrzewanie i chłodzenie w jednej jednostce, to komfort przez cały rok z najwyższą dostępną na rynku etykietą energetyczną
- › W okresie zimowym, funkcja Ururu uzupełnia wilgoć w powietrzu, co pozwala utrzymać komfort bez konieczności niepotrzebnego ogrzewania
- › W okresie letnim, funkcja Sarara usuwa nadmiar wilgoci i utrzymuje równomierną temperaturę, w ten sposób eliminując potrzebę dodatkowego chłodzenia
- › Wentylacja zapewnia świeże powietrze nawet przy zamkniętych oknach
- › Oczyszczanie powietrza i automatyczne czyszczenie filtra usuwają alergeny, bakterie i wirusy i dostarczają czyste powietrze

## Narzędzia

### NOWOŚĆ 2018 Portal biznesowy

- › Poznaj nasz portal biznesowy: [my.daikin.pl](http://my.daikin.pl)
- › Szybko odnajduj informacje dzięki rozbudowanej funkcji wyszukiwania
- › Dostosuj opcje tak, aby widzieć te, które są odpowiednie dla Ciebie
- › Dostęp za pośrednictwem urządzeń mobilnych i komputera PC

### Internet

- › Odwiedź stronę internetową:  
[https://www.daikin.eu/en\\_us/product-group/air-to-air-heat-pumps/ururu-sarara.html](https://www.daikin.eu/en_us/product-group/air-to-air-heat-pumps/ururu-sarara.html)

Flash Streamer: wytwarza strumień bardzo szybkich elektronów o silnym działaniu utleniającym  
Filtr wstępny: zatrzymuje kurz



Filtr przeciwpachowy:  
przechwytuje alergeny, bakterie i wirusy i eliminuje nieprzyjemne zapachy, takie jak dym papierosowy i zwierząt





## Jednostka naścienna



## Właściwości:

- › Pełna klimatyzacja obejmująca odwilżanie, wentylację, oczyszczanie powietrza oraz ogrzewanie i chłodzenie w JEDNYM systemie
- › Rozwiązanie o bardzo wysokiej sprawności celem zapewnienia komfortu, dzięki technologii Ururu i czynniki chłodniczemu R32
- › Samooczyszczające filtry zapewniające optymalną jakość powietrza i skuteczność działania
- › Pilot zdalnego sterowania na podczerwień z odchylanym wyświetlaczem, lub opcjonalne sterowanie Online ze smartfonu lub tabletu
- › Inteligentne trzystrefowe oko zapewnia, że powietrze w pomieszczeniu nie jest kierowane w stronę ludzi, a w przypadku niewykrycia osób w pokoju, przełącza urządzenie na tryb energooszczędny

Dane dotyczące efektywności			FTXZ + RXZ	25N + 25N	35N + 35N	50N + 50N
Wydajność chłodnicza	Min./Nom./Maks.		kW	0,6/2,5/3,9	0,6/3,5/5,3	0,6/5,0/5,8
Wydajność grzewcza	Min./Nom./Maks.		kW	0,6/3,6/7,5	0,6/5,0/9,0	0,6/6,3/9,4
Pobór mocy	Chłodzenie	Min./Nom./Maks.	kW	0,11/0,41/0,88	0,11/0,66/1,33	0,11/1,10/1,60
	Ogrzewanie	Min./Nom./Maks.	kW	0,10/0,62/2,01	0,10/1,00/2,53	0,10/1,41/2,64
Efektywność sezonowa (wg EN14825)	Chłodzenie	Klasa energetyczna		A+++		
		Pdesign	kW	2,50	3,50	5,00
		SEER		9,54	9,00	8,60
	Ogrzewanie (przeciętne warunki klimatyczne)	Klasa energetyczna		A+++		
		Pdesign	kW	3,50	4,50	5,60
		SCOP/A		5,90	5,73	5,50
Efektywność nominalna	EER			6,10 (1)	5,30 (1)	4,55 (1)
	COP			5,80 (1)	5,00 (1)	4,47 (1)
	Roczne zużycie energii	kWh		205	330	550
	Klasa energetyczna Chłodzenie/Ogrzewanie				A/A	
Jednostka wewnętrzna			FTXZ	25N	35N	50N
Wymiary	Jednostka	Wys. x Szer. x Głęb.	mm	295 x 798 x 372		
Ciężar	Jednostka		kg	15		
Filtr powietrza	Typ			Filtr z funkcją automatycznego czyszczenia + fotokatalityczny tytanowo-apatytowy		
Natężenie przepływu powietrza przez wentylator	Chłodzenie	Wys./Nis./Cicha praca	m <sup>3</sup> /min	10,7/5,3/4,0	12,1/5,6/4,0	15,0/6,6/4,6
	Ogrzewanie	Wys./Nis./Cicha praca	m <sup>3</sup> /min	11,7/6,7/4,8	13,3/6,9/4,8	14,4/7,7/5,9
Poziom mocy akustycznej	Chłodzenie		dBA	54	57	60
	Ogrzewanie		dBA	56	57	59
Poziom ciśnienia akustycznego	Chłodzenie	Wys./Nis./Cicha praca	dBA	38/26/19	42/27/19	47/30/23
	Ogrzewanie	Wys./Nis./Cicha praca	dBA	39/28/19	42/29/19	44/31/24
Systemy sterowania	Zdalny sterownik bezprzewodowy			ARC477A1		
Zasilanie	Liczba faz/Częstotliwość/Napięcie		Hz/V	1~/50/220-240		
Jednostka zewnętrzna			RXZ	25N	35N	50N
Wymiary	Jednostka	Wys. x Szer. x Głęb.	mm	693 x 795 x 300		
Ciężar	Jednostka		kg	50		
Poziom mocy akustycznej	Chłodzenie		dBA	59	61	63
	Ogrzewanie		dBA	59	61	64
Poziom ciśnienia akustycznego	Chłodzenie	Wys.	dBA	46	48	49
	Ogrzewanie	Wys.	dBA	46	48	50
Zakres pracy	Chłodzenie	Temp. otoczenia Min.~Maks.	°C DB	-10~43		
	Ogrzewanie	Temp. otoczenia Min.~Maks.	°C WB	-20~18		
Czynnik chłodniczy	Typ			R-32		
	Ilość		kg	1,34		
	GWP		TCO <sub>2</sub> eq	0,9		
Połączenia instalacji rurowej	Ciecz	Śr. zew.	mm	6,35		
	Gaz	Śr. zew.	mm	9,5		
	Dł. instalacji rurowej	JZ-JW Maks.	m	10		
	Różnice poziomów	JW-JZ Maks.	m	8		
Zasilanie	Liczba faz/Częstotliwość/Napięcie		Hz/V	1~/50/220-240		
Prąd - 50 Hz	Maksymalne amperaże bezpiecznika (MFA)		A	16		
<b>Cena netto za komplet</b>				<b>8.560 zł</b>	<b>11.050 zł</b>	<b>11.850 zł</b>

Symbol	Akcesoria	Cena netto za szt.
KPMH950A4L	Adaptor PCB do zdalnego sterowania załącz/wyłącz - styk stały/impulsowy	210 zł
BRCW901A03	Adaptor do DIII-net	90 zł
KLIC-DD	KNX interfejs do systemów typu Split	890 zł
RTD-RA	Adaptor PCB do połączenia z Modbus i/lub poszerzonych funkcji systemu	900 zł
KPMH974A42	Wąż do nawilżania (długość 10 m)	760 zł
KPMH974A402	Przedłużacz do węża do nawilżania (długość 2 m)	300 zł
KPMJ942A4	Złączki do przedłużacza węża do nawilżania (10 sztuk)	190 zł
KPMJ983A4L	Złączki - kolanka do węża do nawilżania (10 sztuk)	260 zł
KPMH950A4L	Kolanka cuVs do węża do nawilżania (10 sztuk)	210 zł
KRP928A2S	Kabel przyłączeniowy 3 m do BRC944 i BRC073	860 zł
BRCW901A08	Kabel przyłączeniowy 8 m do BRC944 i BRC073	140 zł
BRP069B42	Adaptor Wi-Fi sterownika On-line	290 zł
BRC073(9)	Zdalny sterownik (wymagany kabel podłączeniowy)	680 zł

## Uwagi:

- Wszystkie urządzenia dostarczane są ze zdalnym sterowaniem na podczerwień ARC477A1
- Dostarczany wąż nawilżający ma długość 5 m
- Minimalne robocze temperatury otoczenia:

	Chłodzenie	Ogrzewanie
RXZ	-10°C	-20°C



# Daikin Emura

## Forma. Funkcja. Przemiana.



### Dlaczego Daikin Emura?

- Unikalne **wzornictwo** zaprojektowane w Europie, dla Europy
- Wysoka **efektywność** sezonowa, poprawiana dodatkowo przez takie techniki oszczędzania energii, jak zegar tygodniowy i czujnik inteligentne oko
- Optymalny **komfort** dzięki zaawansowanym technologiom, np. 2-obszarowemu czujnikowi inteligentne oko, pracy cichej jak szept i sterownikowi on-line

### Korzyści

- › Wyjątkowe połączenie niepowtarzalnego wzornictwa i technicznej doskonałości.
- › Stylowy wystrój w wersji krystalicznej, matowej bieli i srebrnej
- › Wybór między modelem na czynnik chłodniczy R-32 a R-410A
- › Praca cicha jak szept przy poziomie głośności obniżonym do 19 dBA
- › Automatem ruch kłap nawiewu w kierunku poziomym i pionowym
- › 2-obszarowy czujnik inteligentne oko zapewnia oszczędność energii poprzez obniżenie nastawy temperatury, gdy

- w pomieszczeniu nie ma osób lub kieruje nawiew powietrza z dala od osób w pomieszczeniu, aby uniknąć zimnych przeciągów
- › Programowany zegar tygodniowy
- › Gwarantowany zakres roboczy do -25°C (z RXLG-M)
- › Możliwość przyłączenia do układu pojedynczego, multi i (mini) VRV
- › Sterownik online: Zawsze pod kontrolą, z każdego miejsca





### Unikalne wzornictwo

Daikin jest jedynym producentem oferującym urządzenia zaprojektowane w Europie dla europejskiego rynku, stosującym europejskie standardy techniczne i wzornicze, aby zaspokoić potrzeby klientów.

Daikin Europe N.V. z dumą informuje, że system Daikin Emura uzyskał kilka prestiżowych nagród w dziedzinie wzornictwa.

### Podwyższona efektywność energetyczna

Współczynnik efektywności sezonowej podaje bardziej realne informacje dotyczące wydajności pracy klimatyzatorów w całym sezonie grzewczym lub chłodniczym. Etykieta obejmuje klasyfikacje od A+++ do G. Daikin Emura uzyskał etykietę najwyższej efektywności energetycznej:

- › Wartość SEER do 
- › Wartość SCOP do 

### Najmniejsze oddziaływanie na środowisko naturalne

- › Istnieje możliwość wyboru między modelem na czynnik chłodniczy R-32 a R-410A

**R-32** **R-410A**

### Komfort

- › 2-obszarowy czujnik inteligentne oko: Powietrze jest kierowane do strefy innej, niż ta w której w danym momencie znajduje się człowiek. Jeżeli w pomieszczeniu nie zostanie wykryta żadna osoba, urządzenie automatycznie przełączy się na ustawienie energooszczędne.
- › Cicha praca: Praca systemu Daikin Emura jest cicha jak szept przy poziomie głośności obniżonym do 19 dBA.



### Narzędzia

#### Portal biznesowy

- › Poznaj naszą nową sieć ekstranet, która myśli razem z Tobą: [my.daikin.pl](http://my.daikin.pl)
- › Szybko odnajduj informacje dzięki rozbudowanej funkcji wyszukiwania
- › Dostosuj opcje tak, aby widzieć te, które są odpowiednie dla Ciebie
- › Dostęp za pośrednictwem urządzeń mobilnych i komputera PC

#### Internet

- › Odwiedź stronę internetową: [www.daikinemura.pl](http://www.daikinemura.pl)

#### Literatura

- › Zapoznaj się z całą literaturą dostępną na stronie: [www.daikin.pl/support-and-manuals/literature](http://www.daikin.pl/support-and-manuals/literature)





# Jednostka naścienna

## Właściwości:

- › Zaprojektowany w Europie, tworzy wokół optymalną strefę komfortu
- › Reprezentuje doskonały mariaż stylu i wykonania, formy i funkcji, inteligentnego ogrzewania i skutecznego chłodzenia
- › Stylowa, niskoprofilowa budowa
- › Bezprzewodowy pilot zdalnego sterowania z tygodniowym programatorem: posiada 7-dniowy programator, pozwalający na codzienne lub tygodniowe programowanie. Umożliwia maksymalnie 4 operacje w ciągu dnia
- › Tryb nocny: zapobiega nagłym zmianom temperatury pokojowej przez delikatne korygowanie temperatury przed zatrzymaniem systemu
- › Tytanowo-apatytowy fotokatalityczny filtr oczyszczania powietrza: doskonałe oczyszczanie i dezodoryzacja powietrza w pomieszczeniu
- › Dwustrefowe inteligentne oko: przepływ powietrza kierowany jest na obszary, gdzie w danym momencie nie ma ludzi
- › Jeżeli w pomieszczeniu nie ma nikogo, po 20 minutach czujnik obecności przełącza się na tryb energooszczędny
- › Szeroki zakres działania: aktywuje maksymalny przepływ powietrza na 20 minut przed powrotem do pierwotnego ustawienia
- › Prędkość wentylatora: Do wyboru 5 prędkości wentylatora, od najwyższej do super-niskiej



Dane dotyczące efektywności				FTXJ + RXJ	20MW + 20M	20MS + 20M	25MW + 25M	25MS + 25M	35MW + 35MS	35MS + 35MS	50MW + 50N	50MS + 50N	
Wydajność chłodnicza	Min./Nom./Max.		kW		-/2.3/-		-/2.4/-		-/3.5/-		1.40/4.80/5.50		
	Min./Nom./Max.		kW		-/2.5/-		-/3.2/-		-/4/-		1.10/5.80/7.00		
Wydajność grzewcza	Chłodzenie	Nom.	kW		0.50		0.51		0.86		1.43		
	Grzanie	Nom.	kW		0.50		0.70		0.99		1.59		
Chłodzenie	Klasa energetyczna				A+++			A++			A++		
	Wydajność	Pdesign	kW		2.30		2.40		3.50		4.80		
	SEER				8.73		8.64		7.19		7.02		
	Roczne zużycie energii		kWh/a		92		97		170		239		
Grzanie (Klimat umiarkowany)	Klasa energetyczna				A++			A++			A+		
	Wydajność	Pdesign	kW		2.10		2.70		3.00		4.60		
	SCOP/A				4.61				4.60		4.28		
	Roczne zużycie energii		kWh/a		638		822		913		1,505		
Sprawność nominalna	EER				4.64		4.73		4.09		3.35		
	COP				5.00		4.57		4.04		3.65		
	Roczne zużycie energii		kWh		248		254		428		-		
	Dyrektywa dot. etykietowania	Chłodzenie/Grzanie			A/A								
Jednostka wewnętrzna				FTXJ	20MW	20MS	25MW	25MS	35MW	35MS	50MW	50MS	
Wymiary	Jednostka	Wys. x Szer. x Głęb.	mm	303 x 998 x 212									
Ciężar	Jednostka		kg	12									
Filtr powietrza	Typ	Tytanowo-apatytowy fotokatalityczny + filtr z jonami srebra											
Natężenie przepływu powietrza przez wentylator	Chłodzenie	Wys./Nis./Cicha praca	m <sup>3</sup> /min	8,9/4,4/2,6			10,9/4,8/2,9			10,9/6,8/3,6			
	Ogrzewanie	Wys./Nis./Cicha praca	m <sup>3</sup> /min	10,2/6,3/3,8			11,0/6,3/3,8			12,4/6,9/4,1			
Poziom mocy akustycznej	Chłodzenie		dB(A)	54			59			60			
	Ogrzewanie		dB(A)	56			59			60			
Poziom ciśnienia akustycznego	Chłodzenie	Wys./Nis./Cicha praca	dB(A)	38/25/19			45/26/20			46/35/32			
	Ogrzewanie	Wys./Nis./Cicha praca	dB(A)	40/28/19			41/28/19			45/29/20			
Systemy sterowania	Zdalny sterownik bezprzewodowy			ARC466A9									
Zasilanie	Liczba faz/Częstotliwość/Napięcie			1~/50/220~240									
Jednostka zewnętrzna				RXJ	20M	25M	35M	50M					
Wymiary	Jednostka	Wys. x Szer. x Głęb.	mm	550 x 765 x 285									
Ciężar	Jednostka		kg	34									
Poziom mocy akustycznej	Chłodzenie		dB(A)	61			63			44			
	Ogrzewanie		dB(A)	62			63						
Poziom ciśnienia akustycznego	Chłodzenie	Wys./Cicha praca	dB(A)	46/43			48/45			48/45			
	Ogrzewanie	Wys./Cicha praca	dB(A)	47/44			48/45						
Zakres pracy	Chłodzenie	Temp. otoczenia Min.-Maks.	°C DB	-10~46									
	Ogrzewanie	Temp. otoczenia Min.-Maks.	°C WB	-15~18									
Czynnik chłodniczy	Typ	R-32											
	Ilość		kg	0,72			1,30			1,30			
			TCO <sub>2</sub> eq	0,5			0,9			0,9			
Połączenia instalacji rurowej	GWP	675											
	Ciecz	Śr.zew.	mm	6,35									
	Gaz	Śr.zew.	mm	9,5									
	Dł. instalacji rurowej	JZ-JW Maks.	m	20									
		System Bez doladowania	m	10									
Zasilanie	Dodatkowy ładunek czynnika chłodniczego			0,02 (dla dł. inst. rurowej przekraczającej 10 m)									
	Różnice poziomów JW-JZ Maks.			15									
	Liczba faz/Częstotliwość/Napięcie			1~/50/220~240									
Prąd - 50 Hz	Maksymalne amperaże bezpiecznika (MFA)			10									
<b>Cena netto za komplet</b>				<b>6.190 zł</b>	<b>6.620 zł</b>	<b>6.610 zł</b>	<b>6.950 zł</b>	<b>8.150 zł</b>	<b>8.640 zł</b>	<b>12.080 zł</b>	<b>12.750 zł</b>		

(1) EER/COP zgodnie z Eurovent 2012, do użytku wyłącznie poza UE (2) MFA jest używany do doboru bezpiecznika oraz zabezpieczenia różnicowo-prądowego (włącznik prądu upływowego). Aby uzyskać szczegółowe informacje na temat każdej kombinacji, zob. rysunek danych elektrycznych.

(2) OZNACZENIA jednostek wewnętrznych: MW - biały kolor obudowy, MS - obudowa w kolorze szcztokowanego aluminium.

## Uwagi:

- Wszystkie standardowe urządzenia dostarczane są z automatycznym restartem po awarii zasilania
- Wszystkie urządzenia dostarczane są ze zdalnym sterowaniem ARC466A1
- Kontroler okablowany, opcji KLIC-DI i RTD-RA nie można łączyć
- Minimalne robocze temperatury otoczenia:

	Chłodzenie	Ogrzewanie
RXJ	-10°C	-15°C

Symbol	Akcesoria	Cena netto za szt.
BRC073	Sterownik przewodowy nowy: typu BRC1E52	680 zł
BRCW901A03	Kabel przyłączeniowy 3 m do BRC073	90 zł
BRCW901A08	Kabel przyłączeniowy 8 m do BRC073	140 zł
KRP413A1S	Adaptor PCB do zdalnego sterowania załącz/wyłącz, praca naprzemienna - sterownik bezprzewodowy	620 zł
KRP928A2S	Adaptor PCB - DIII net, sterowanie załącz/wyłącz, praca naprzemienna - sterownik przewodowy	860 zł
KLIC-DD	KNX interfejs do systemów typu Split	890 zł
RTD-RA	Adaptor PCB do połączenia z Modbus	900 zł
BRP069A*	Adaptor Wi-Fi sterowania on-line - dostarczamy jako wyposażenie standardowe	w standardzie



# FTXM-N

Wizja przyszłości = pełen komfort

A+++



BLUEEVOLUTION

## Ciesz się najwyższym komfortem

To urządzenie uosabia przyszłą wizję klimatyzacji Daikin. Nowa konstrukcja europejska zachwyca doskonałymi wartościami efektywności sezonowej do A+++ bez uszczerbku na rzecz komfortu. Wyjątkowa technologia Daikin Flash Streamer gwarantuje doskonałe oczyszczanie powietrza. Dzięki naszej aplikacji sterownika online masz kontrolę z dowolnego

miejsca. Możesz monitorować także zużycie energii przez wszystkie urządzenia z R-32. Nawiew przestrzenny 3-D i 2-obszarowy czujnik inteligentne oko zapewniają idealny nawiew powietrza. A wszystko to przy bardzo niskim poziomie głośności. Ta seria stanowi idealny wybór dla większości zastosowań. Ciesz się przytulnym domem bez kompromisów.

## Lepsza jakość powietrza dzięki Daikin Flash Streamer



To urządzenie do grzania i chłodzenia (wszystko w jednym) oczyszcza powietrze przez cały rok. Flash Streamer wykorzystuje elektrony do uruchomienia chemicznych reakcji z cząsteczkami powietrza,

dzięki czemu zatrzymuje pleśń, wirusy i alergeny, pozostawiając czyste środowisko wewnątrz pomieszczeń.



Na elektrodzie elementu streamera umieszczano wirusy i alergeny, które następnie fotografowano przez mikroskop elektronowy po napromieniowaniu

(jednostka wykonująca testy: Yamagata University i Wakayama Medical University).

Alergeny pyłkowe przed i po napromieniowaniu

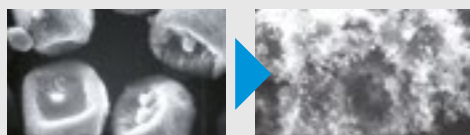

Wirus przed i po napromieniowaniu

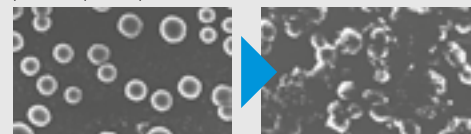

Alergeny grzybowe przed i po napromieniowaniu

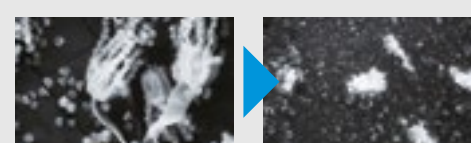





# Naścienne PERFERA

## Właściwości:

- › Bezprzewodowy pilot zdalnego sterowania z tygodniowym programatorem: posiada 7-dniowy programator, pozwalający na codzienne lub tygodniowe programowanie. Umożliwia maksymalnie 4 operacje w ciągu dnia
- › Tryb nocny: zapobiega nagłym zmianom temperatury pokojowej przez delikatne korygowanie temperatury przed zatrzymaniem systemu
- › Tytanowo-apatytowy fotokatalityczny filtr oczyszczania powietrza: doskonale oczyszczanie i dezodoryzacja powietrza w pomieszczeniu
- › 2-strefowe inteligentne oko: (Klasa 35~50 K) Przepływ powietrza kierowany jest do strefy, w której w danym momencie znajdują się ludzie
- › Jeżeli w pomieszczeniu nie ma nikogo, po 20 minutach czujnik obecności przełącza się na tryb energooszczędny
- › Szeroki zakres działania: aktywuje maksymalny przepływ powietrza na 20 minut przed powrotem do pierwotnego ustawienia
- › Prędkość wentylatora: Do wyboru 5 prędkości wentylatora, od najwyższej do super-niskiej



## MOŻLIWOŚĆ CHŁODZENIA TECHNICZNEGO DO -20°C

Dane dotyczące efektywności			FTXM + RXM	CTXM15N	20N + 20N9	25N + 25N9	35N + 35N9	42N + 42N9	50N + 50N9	60N + 60N9	71N + 71N	
Wydajność chłodnicza	Min./Nom./Max.		kW	Dostępny tylko w systemie Multi	1.3/2.0/2.6	1.3/2.5/3.2	1.4/3.4/4.0	1.70/4.20/5.00	1.70/5.00/6.0	1.7/6.00/7.0	2.30/7.10/8.50	
Wydajność grzewcza	Min./Nom./Max.		kW		1.30/2.50/3.50	1.30/2.80/4.70	1.40/4.00/5.20	1.70/5.40/6.00	1.70/5.80/7.7	1.70/7.00/8.00	2.30/8.20/10.20	
Pobór mocy	Chłodzenie	Nom.	kW		0,44	0,56	0,80	0,97	1,36	1,77	2,34	
	Grzanie	Nom.	kW		0,50	0,56	0,99	1,31	1,45	1,94	2,57	
Chłodzenie	Klasa energetyczna				A+++			A++				
	Wydajność	Pdesign	kW		2.00	2.50	3.40	4.20	5.00	6.00	7.10	
	SEER				8.65			7.86	7.41	6.90	6.20	
Grzanie (Klimat umiarkowany)	Roczne zużycie energii		kWh/a		81	101	138	187	236	304	407	
	Klasa energetyczna				A+++			A++		A+		
	Wydajność	Pdesign	kW		2.30	2.50	2.50	4.00	4.60	4.80	6.20	
Sprawność nominalna	SCOP/A			5.10	5.10	5.10	4.71		4.30	4.10		
	Roczne zużycie energii		kWh/a	632	659	687	1189	1369	1562	2276		
	EER			4.57	4.50	4.23	3.75	3.68	3.39	3.03		
Dyrektywa dot. etykietowania	COP			5.00		4.04	4.12	4.00	3.61	3.19		
	Roczne zużycie energii		kWh	219	278	402	485	679	885	1170		
				-								

Jednostka wewnętrzna			FTXM	CTXM15N	20N	25N	35N	42N	50N	60N	71N
Wymiary	Jednostka	Wys. x Szer. x Gł.	mm	294/811/272			10.0 (20-42) 14.5 (50-71)			300/1,040/295	
Waga	Jednostka		kg	10.0 (20-42) 14.5 (50-71)							
Filtr powietrza	Typ			Titanowo-apatytowy fotokatalityczny							
Wentylator	Natężenie przepływu powietrza	Chłodzenie	Silent operation Cicha praca/Nis./Śr./Wys.	m <sup>3</sup> /min	4,4/6,0/7,9/11,1	4,4/6,2/8,1/11,1	4,6/6,4/8,3/12,3	4,6/7,1/9,5/12,6	8,1/11,6/14,2/16,7	9,1/12,0/14,6/17,1	10,1/12,5/15,0/17,6
		Grzanie	Silent operation Cicha praca/Nis./Śr./Wys.	m <sup>3</sup> /min	5,3/6,5/8,7/10,8	5,3/6,8/8,7/10,8	5,3/7,1/9,0/10,8	5,3/7,1/10,4/13,0	10,7/12,2/14,6/17,1	11,2/12,6/15,6/17,7	11,9/13,0/16,2/18,4
Poziom mocy akustycznej	Chłodzenie			dBA	57		58	60	58	60	60
		Grzanie		dBA	54			60	58	59	61
Poziom ciśnienia akustycznego	Chłodzenie	Silent operation/Low/Nom./Wys.		dBA	19/25/33/41		19/29/33/45	21/30/39/45	27/36/40/44	30/37/42/46	432/38/43/47
		Grzanie	Silent operation/Low/Nom./Wys.	dBA			20/28/35/39	21/29/39/45	31/34/39/43	30/36/41/45	34/37/42/46
Systemy sterowania	Zdalny sterownik bezprzewodowy				ARC466A33						
	Sterownik przewodowy				BRC073A1			BRC073A1			
Zasilanie	Liczba faz/Częstotliwość/Napięcie		Hz/V		1~/50/220-240			BRC073A1			

Jednostka zewnętrzna			RXM	CTXM15N	20N9	25N9	35N9	42N9	50N9	60N9	71N	
Wymiary	Jednostka	Wys. x Szer. x Gł.	mm	Dostępny tylko w systemie Multi	550 x 765 x 285			734 x 870 x 373			734 x 870 x 320	
Waga	Jednostka		kg		32			50			56	
Poziom mocy akustycznej	Chłodzenie		dBA		59	58	61	62.0		63.0		66
		Grzanie			dBA	59		61	62.0		63.0	
Poziom ciśnienia akustycznego	Chłodzenie	Nom.			dBA	46		49	48.0		47	
		Grzanie	Nom.			dBA	47		49	49.0		48
Zakres pracy	Chłodzenie	Temp. otoczenia Min.~Max.			°CDB	-10~50					-10~46	
		Grzanie	Temp. otoczenia Min.~Max.		°CWB	-20~24					-15~24	
Czynnik chłodniczy	Typ					R-32						
		GWP				675.0						
Połączenia instalacji rurowej	Ilość			kg/TCO2Eq	0,76/0,52		1,10/0,75		1,15/0,78			
		Ciecz	Śr. zew.	mm	9,5			12,7			15,9	
Gaz	Śr. zew.			mm	20			30			10	
		Dł. instalacji rurowej	JZ - JW	Max.	m	10	10	10	10	10	10	
Dodatkowy ładunek czynnika chłodniczego	System	Bez doładowania		m	0,02 (dla instalacji przekraczającej 10 m)							
		Różnice poziomów JW - JZ	Max.	m	15			20				
Zasilanie	Liczba faz/Częstotliwość/Napięcie		Hz/V		1~/50/220-240							
Prąd - 50Hz	Maksymalne amperaże bezpiecznika (MFA)		A		10	13			16	20		
<b>Cena netto za kpl.</b>					<b>1.960 zł</b>	<b>5.300 zł</b>	<b>5.580 zł</b>	<b>7.140 zł</b>	<b>7.930 zł</b>	<b>8.640 zł</b>	<b>10.530 zł</b>	<b>13.180 zł</b>

\*Uwaga: pola w kolorze niebieskim zawierają dane wstępne

## Uwagi:

- › Wszystkie standardowe urządzenia dostarczane są z automatycznym restartem po awarii zasilania
- › Wszystkie urządzenia dostarczane są standardzie ze zdalnym sterowaniem
- › Kontroler okablowany, opcji KLIC-DI i RTD-RA nie można łączyć
- › Minimalne robocze temperatury otoczenia
- › Możliwość zwiększenia zakresu pracy w trybie chłodzenia, szczególnie w dziale technicznym

	Chłodzenie	Ogrzewanie
RXM	-10°C	-20°C



Symbol	Akcesoria	Cena netto za szt..
KRP980A1	Adaptor S21 do FTXM20 i 25K dla WSZYSTKICH opcji sterowania	330 zł
BRC073A	Sterownik przewodowy nowy: typu BRC1E52	680 zł
BRCW901A03	Kabel przyłączeniowy 3 m do BRC073	90 zł
BRCW901A08	Kabel przyłączeniowy 8 m do BRC073	140 zł
KRP928A2S	Adaptor PCB - DIII net, sterowanie załącz/wyłącz, praca naprzemienna - sterownik przewodowy	860 zł
KLIC-DD	KNX interfejs do systemów typu Split	890 zł
RTD-RA	Adaptor PCB do połączenia z Modbus	900 zł
BRP069B41	Adaptor Wi-Fi sterowania on-line	w standardzie
KPR413A1S	Adaptor PCB do zdalnego sterowania załącz/wyłącz, praca naprzemienna - sterownik bezprzewodowy	620 zł



# Jednostka naścienna COMFORA



- Praca cicha jak szept, głośność do 20 dBA
- Praca cicha jak szept, głośność do 20 dBA
- Sterownik on-line (opcja) kontroluje klimat w pomieszczeniu z dowolnego miejsca za pośrednictwem aplikacji, sieci lokalnej lub Internetu, pozwala monitorować zużycie energii
- Dyskretny i stylowy panel przedni pasuje do każdego wystroju wnętrza
- Wybór produktu na czynnik chłodniczy R-32 zmniejsza oddziaływanie na środowisko o 68% w porównaniu do produktów na czynnik chłodniczy R-410A i dzięki wysokiej efektywności energetycznej prowadzi bezpośrednio do obniżenia rachunków za prąd

Dane dotyczące efektywności		FTXP + RXP	20M + 20M	25M + 25M	35M + 35M	50M + 50M	60M + 60M	71M + 71M	
Wydajność chłodnicza	Min./Nom./Max.	kW	1.3/2.00/2.6	1.3/2.50/3.0	1.3/3.50/4.0	1.7/5.0/6.0	1.7/6.0/7.0	2.3/7.1/7.3	
Wydajność grzewcza	Min./Nom./Max.	kW	1.30/2.50/3.50	1.30/3.00/4.00	1.30/4.00/4.80	1.7/6.0/7.0	1.7/7.0/8.00	2.3/8.2/9.00	
Pobór mocy	Chłodzenie	Min./Nom./Max.	-						
	Grzanie	Min./Nom./Max.	-						
Chłodzenie	Klasa energetyczna		A++						
	Wydajność	Pdesign	kW	2.00	2.50	3.50	5.00	6.00	7.10
	SEER		kWh/a	6.79	6.92	6.62	7.30	6.82	6.20
	Roczne zużycie energii		kWh/a	-					
Grzanie (Klimat umiarkowany)	Klasa energetyczna		A++			A+			
	Wydajność	Pdesign	kW	2.20	2.40	2.80	4.60	4.80	6.20
	SCOP/A		kWh/a	4.65	4.61	4.64	4.40	4.10	4.01
	Roczne zużycie energii		kWh/a	-					
Sprawność nominalna	EER		4.02	3.83	3.49	3.61	3.29	2.64	
	COP		4.77	4.36	4.02	3.80	3.63	3.19	
	Roczne zużycie energii		-						
	Dyrektywa dot. etykietowania	Chłodzenie/Grzanie		-/-					

Jednostka wewnętrzna		FTXP	20M	25M	35M	50M	60M	71L	
Wymiary	Jednostka Wys. x Szer. x Gł.	mm	286 x 770 x 225			295 x 990 x 263			
Waga	Jednostka	kg	9.00			13.5			
Filtr powietrza	Typ		Fotokatalizy tytanowo-apatytowy + filtr z jonami srebra						
Wentylator	Natężenie przepływu powietrza	Chłodzenie	Cicha praca/Nis./Śred./Wys.	m <sup>3</sup> /min	4.4/5.9/7.9/9.8	4.4/6.1/8.1/10.1	4.5/6.3/8.3/11.5	10.5/11.9/14.4/16.8	10.7/12.2/14.8/17.3
		Grzanie	Cicha praca/Nis./Śred./Wys.	m <sup>3</sup> /min	5.3/6.5/8.4/10.3	5.3/6.7/8.6/10.3	5.3/7.0/9.0/11.5	10.7/12.2/14.8/17.3	11.3/12.8/15.8/17.9
Poziom mocy akustycznej	Chłodzenie	dBA	55			58	59	60	62
	Grzanie	dBA	55			58	61	62	
Poziom ciśnienia akustycznego	Chłodzenie	Chicha praca/Nis./Śred./Wys.	dBA	19/25/33/39	19/26/33/40	19/27/34/43	27/34/39/43	30/36/41/45	32/37/42/46
	Grzanie	Chicha praca/Nis./Śred./Wys.	dBA	21/28/34/39	21/28/34/40	21/29/35/40	30/33/38/42	32/35/40/44	33/36/41/45
Systemy sterowania	Zdalny sterownik bezprzewodowy		ARC480A11						
	Sterownik przewodowy		BRC944B2/BRC073A1			BRC073A1			
Zasilanie	Liczba faz/Częstotliwość/Napięcie	Hz/V	1~/50/220-240						

Jednostka zewnętrzna		RXP	20M	25M	35M	50M	60M	71M
Wymiary	Jednostka Wys. x Szer. x Gł.	mm	550 x 658 x 320			734 x 870 x 373		
Waga	Jednostka	kg	28			48	50.0	
Poziom mocy akustycznej	Chłodzenie	dBA	60		62	61	63	66
	Grzanie	dBA	61		62	61	63	65
Poziom ciśnienia akustycznego	Chłodzenie	Wys.	dBA	46		48	47	49
	Grzanie	Wys.	dBA	47		48	49	52
Zakres pracy	Chłodzenie	Temp. otoczenia Min.-Max.	°CDB			-10~-46		
	Grzanie	Temp. otoczenia Min.-Max.	°CWB			-15~-18		
Czynnik chłodniczy	Typ		R-32					
	GWP		675.0					
	Ilość	kg/CO <sub>2</sub> Eq	-					
Połączenia instalacji rurowej	Ciecz	Śr. zew.	mm					
	Gaz	Śr. zew.	mm					
	Dł. instalacji rurowej	JZ - JW Max.	m					
	Dodatkowy ładunek czynnika chłodniczego		kg/m					
	Różnice poziomów	JW - JZ Max.	m					
Zasilanie	Liczba faz/Częstotliwość/Napięcie	Hz/V	1~/50/220-240					
Prąd - 50Hz	Maksymalne amperaże bezpiecznika (MFA)	A	-					
<b>Cena netto za kpl.</b>			3.780 zł	4.070 zł	4.930 zł	7.010 zł	8.110 zł	11.800 zł

\*Uwaga: pola w kolorze niebieskim zawierają dane wstępne

Symbol	Akcesoria	Cena netto za szt.
BRC073	Sterownik przewodowy nowy; typu BRC1E52	680 zł
KRP928A25	Adaptor PCB - DIII net, sterowanie załącz/wyłącz, praca naprzemienna - sterownik przewodowy	860 zł
KRP413A15	Adaptor PCB do zdalnego sterowania załącz/wyłącz, praca naprzemienna - sterownik bezprzewodowy	620 zł
BRCW901A03	Kabel przyłączeniowy 3 m do BRC073	90 zł
BRCW901A08	Kabel przyłączeniowy 8 m do BRC073	140 zł
BRP069B45	Wi-Fi Adaptor sterowania on-line	290 zł

## Uwagi:

- i) Minimalne robocze temperatury otoczenia

	Chłodzenie	Ogrzewanie
RXP	-10°C	-15°C



# Jednostka naścienna

NOWOŚĆ

Jednostka naścienna to oferta dobrego stosunku jakości do ceny oraz stałego dopływu czystego powietrza

- Nowy płaski, atrakcyjny panel przedni idealnie komponuje się z wystrojem wnętrza i jest łatwiejszy w czyszczeniu
- Sterownik Online (opcja): umożliwia kontrolę klimatu w pomieszczeniu z dowolnego miejsca za pośrednictwem aplikacji, sieci lokalnej lub internetu, pozwala monitorować zużycie energii.
- Wartości efektywności sezonowej aż do A++ w trybie chłodzenia
- Wybór produktu na czynnik chłodniczy R-32 zmniejsza oddziaływanie na środowisko o 68% w porównaniu do produktów na czynnik chłodniczy R-410A i dzięki wysokiej efektywności energetycznej prowadzi bezpośrednio do obniżenia rachunków za prąd



FTXC25-35B



RXC25-35B



BRC52B66



BRP069

URZĄDZENIA DOSTĘPNE WYŁĄCZNIE U WYBRANYCH DYSTRYBUTORÓW DAIKIN  
SPRAWDŹ NA [www.daikin.pl](http://www.daikin.pl)

Dane dotyczące efektywności				FTXC + RXC	20B + 20B	25B + 25B	35B + 35B	50B + 50B	60B + 60B	71B + 71B	
Wydajność chłodnicza	Min./Nom./Max.		kW	1.30/2.00/3.00	1.30/2.56/3.00	1.30/3.50/4.00	1.37/5.10/6.20	1.80/6.23/7.00	2.30/7.10/7.30		
Wydajność grzewcza	Min./Nom./Max.		kW	1.30/2.50/4.00	1.30/2.84/4.00	1.30/4.00/4.80	1.36/5.62/6.60	1.48/6.40/8.00	2.30/8.00/9.00		
Pobór mocy	Chłodzenie	Min./Nom./Max.	kW	0,595	0,765	1,05	1,55	1,89	2,38		
	Grzanie	Nom	kW	0,670	0,750	1,07	1,52	1,68	2,46		
Chłodzenie	Klasa energetyczna					A++				A	
	Wydajność	Pdesign	kW	2,08	2,57	3,44	5,08	6,21	6,96		
	SEER			6.85	6.80	6.70	6.29	6.40	5.30		
	Roczne zużycie energii		kWh/a	106	132	175	276	340	459		
Grzanie (Klimat umiarkowany)	Klasa energetyczna					A+				A	
	Wydajność	Pdesign	kW	1,87	2,23	2,24	3,9	4,1	6,35		
	SCOP/A			4.40	4.45	4.28	4.39	4.21	3.81		
	Roczne zużycie energii		kWh/a	594	700	732	1,236	1,354	2,334		
Sprawność nominalna	EER			3.35	3.33	3.35	3.29	3.30	2.60		
	COP			3.71	3.79	3.74	3.71	3.81	3.15		
Jednostka wewnętrzna				FTXC	20B	25B	35B	50B	60B	71B	
Wymiary	Jednostka	Wys. x Szer. x Gł.	mm		288 x 770 x 231				297 x 990 x 271		
Waga	Jednostka		kg		9			9,5		13	
Filtr powietrza	Typ			Titanowo apatytowy filtr dezodoryzujący + antybakteryjny katechinowy							
Wentylator	Natężenie przepływu powietrza.	Chłodzenie	Cicha praca/Nis./Śred./Wys./Super Wys.	m <sup>3</sup> /min	-						
		Grzanie	Cicha praca/Nis./Śred./Wys./Super Wys.	m <sup>3</sup> /min	-						
Poziom mocy akustycznej	Chłodzenie		dBA	-							
Poziom ciśnienia akustycznego	Chłodzenie	Cicha praca/Nis./Wys./Super Wys.	dBA	20/25/33/38		21/26/34/39	29/33/39/45	30/38/42/46	35/38/42/47		
Systemy sterowania	Zdalny sterownik bezprzewodowy			-							
	Sterownik przewodowy			-							
Zasilanie	Liczba faz/Częstotliwość/Napięcie			Hz/V 1~/50/220-240							
Jednostka zewnętrzna				RXC	20B	25B	35B	50B	60B	71B	
Wymiary	Jednostka	Wys. x Szer. x Gł.	mm		550 x 658 x 273				615 x 845 x 300		695 x 930 x 350
Waga	Jednostka		kg		-				-		
Poziom mocy akustycznej	Chłodzenie		dBA	-							
Poziom ciśnienia akustycznego	Chłodzenie	Wys.	dBA	45		46	51		54		
Zakres pracy	Chłodzenie	Temp. otoczenia Min.~Max.	°CDB	10~46			-15~18		-10~46		
		Temp. otoczenia Min.~Max.	°CWB								
Czynnik chłodniczy	Typ			R-32							
	GWP			675							
	Ilość		kg/TCO2Eq	-							
Połączenia instalacji rurowej	Ciecz	Śr. zew.	mm	-							
	Gaz	Śr. zew.	mm	-							
	Dł. instalacji rurowej	JZ - JW	Max.	m	20			30			
	System	Bez doładowania	m				7.5				
	Dodatkowy ładunek czynnika chłodniczego		kg/m	-							
Różnice poziomów	JW - JZ	Max.	m	15			20				
Zasilanie	Liczba faz/Częstotliwość/Napięcie			Hz/V 1~/50/220-240							
Prąd - 50Hz	Maksymalne amperaże bezpiecznika (MFA)			A -							
Cena netto za kpl.				2.660 zł	2.760 zł	2.900 zł	5.300 zł	5.650 zł	6.500 zł		
Cena netto za szt. Adapter WI-FI: BRP069B45				290 zł	290 zł	290 zł	290 zł	290 zł	290 zł	290 zł	

\*Uwaga: pola w kolorze niebieskim zawierają dane wstępne

# Jednostka naścienna

Urządzenie oferuje dobrą jakość za rozsądną cenę.

- › Płaski, atrakcyjny panel przedni idealnie komponuje się z wystrojem wnętrza i jest łatwiejszy w czyszczeniu
- › Sterownik Online (opcja): umożliwia kontrolę klimatu w pomieszczeniu z dowolnego miejsca za pośrednictwem aplikacji, sieci lokalnej lub internetu, pozwala monitorować zużycie energii.
- › Cicha praca, głośność do 19 dBA
- › Wartości efektywności sezonowej aż do A++ w trybie chłodzenia
- › Wybór produktu na czynnik chłodniczy R-32 zmniejsza oddziaływanie na środowisko o 68% w porównaniu do produktów na czynnik chłodniczy R-410A i dzięki wysokiej efektywności energetycznej bezpośrednio prowadzi do obniżenia rachunków za prąd



ATXC25-35B



ARXC25-35B



BRC52A



BRP069

## URZĄDZENIA DOSTĘPNE WYŁĄCZNIE U WYBRANYCH DYSTRYBUTORÓW DAIKIN

Dane dotyczące efektywności			ATXC + ARXC	20B + 20B	25B + 25B	35B + 35B	50B + 50B	60B + 60B	71B + 71B	
Wydajność chłodnicza	Min./Nom./Max.		kW	1.30/2.00/3.00	1.30/2.56/3.00	1.30/3.50/4.00	1.37/5.10/6.20	1.80/6.23/7.00	2.30/7.10/7.30	
Wydajność grzewcza	Min./Nom./Max.		kW	1.30/2.50/4.00	1.30/2.84/4.00	1.30/4.00/4.80	1.36/5.62/6.60	1.48/6.40/8.00	2.30/8.00/9.00	
Pobór mocy	Grzanie	Nom.	kW				-			
Chłodzenie	Klasa energetyczna						A++		A	
	Wydajność	Pdesign	kW				-			
	SEER			6.81	6.75	6.70	6.29	6.35	5.25	
	Roczne zużycie energii		kWh/a				-			
Grzanie (Klimat umiarkowany)	Klasa energetyczna						A+		A	
	Wydajność	Pdesign	kW				-			
	SCOP/A			4.35	4.41	4.24	4.35	4.12	3.81	
	Roczne zużycie energii		kWh/a				-			
Sprawność nominalna	EER			3.33	3.30		3.25		2.60	
	COP			3.71	3.75	3.73	3.71	3.71	3.13	
Jednostka wewnętrzna			ATXC	20B	25B	35B	50B	60B	71B	
Wymiary	Jednostka	Wys. × Szer. × Gł.	mm	288 × 770 × 231				297 × 990 × 271		
Waga	Jednostka		kg	-				-		
Filtr powietrza	Typ			Tytanowo apatytowy filtr dezodoryzujący						
Wentylator	Natężenie przepływu powietrza	Chłodzenie	Cicha praca/Nis./Śred./Wys./Super Wys.	m <sup>3</sup> /min	-					
		Grzanie	Cicha praca/Nis./Śred./Wys./Super Wys.	m <sup>3</sup> /min	-					
Poz. mocy akustycznej	Chłodzenie		dBA	-						
Poziom ciśnienia akustycznego	Chłodzenie	Cicha praca/Nis./Wys./Super Wys.	dBA	19/25/33/38		21/26/34/39	29/33/39/45	30/38/42/46	35/38/42/47	
Systemy sterowania	Zdalny sterownik bezprzewodowy			-						
	Sterownik przewodowy			-						
Zasilanie	Liczba faz/Częstotliwość/Napięcie		Hz/V	1~/50/220~240						
Jednostka zewnętrzna			ARXC	20B	25B	35B	50B	60B	71B	
Wymiary	Jednostka	Wys. × Szer. × Gł.	mm	550 × 658 × 273				615 × 845 × 300		695 × 930 × 350
Waga	Jednostka		kg	-				-		
Poziom mocy akustycznej	Chłodzenie		dBA	-						
Poziom ciśnienia akustycznego	Chłodzenie	Wys.	dBA	45		46	51		54	
Zakres pracy	Chłodzenie	Temp. otoczenia Min.~Max.	°CDB	10~46				-15~18		
		Grzanie	Temp. otoczenia Min.~Max.	°CWB	-				-10~46	
Czynnik chłodniczy	Typ			R-32						
	GWP			675						
	Ilość		kg/TCO2Eq	-						
Połączenia instalacji rurowej	Ciecz	Śr. zew.	mm	-						
	Gaz	Śr. zew.	mm	-						
	Dł. instalacji JZ - JW	Max.	m	20				30		
	System	Bez doładowania	m	7.5						
	Dodatkowy ładunek czynnika chłodniczego		kg/m	-						
Różnice poziomów JW - JZ	Max.	m		15				20		
Zasilanie	Liczba faz/Częstotliwość/Napięcie		Hz/V	1~/50/220~240						
Prąd - 50Hz	Maksymalne amperaże bezpiecznika (MFA)		A	-						
<b>Cena netto</b>	<b>Cena na zapytanie u dystrybutorów</b>									

\*Uwaga: pola w kolorze niebieskim zawierają dane wstępne



# Jednostka przypodłogowa

Zapewnia optymalny komfort cieplny dzięki podwójnemu nawiewowi powietrza

- › Wartości efektywności sezonowej aż do A++ w trybie chłodzenia
- › Jej niewielka wysokość (620 mm) pozwala również na montaż pod oknem
- › Sterownik online (opcja): umożliwia kontrolę klimatu w pomieszczeniu z dowolnego miejsca za pośrednictwem aplikacji, sieci lokalnej lub Internetu, pozwala monitorować zużycie energii
- › Cicha praca: poniżej poziomu ciśnienia akustycznego 23 dBA
- › Wybór produktu na czynnik chłodniczy R-32 zmniejsza oddziaływanie na środowisko o 68% w porównaniu do produktów na czynnik chłodniczy R-410A i dzięki wysokiej efektywności energetycznej prowadzi bezpośrednio do obniżenia rachunków za prąd



FVXM25-35-50F



ARC452A1



RXM20-35M9

Dane dotyczące efektywności			FVXM + RXM	25F + 25N9	35F + 35N9	50F + 50N9
Wydajność chłodnicza	Nom.		kW	2.50	3.50	1.40/5.00/5.60
Wydajność grzewcza	Nom.		kW	3.40	4.50	1.40/5.80
Pobór mocy	Chłodzenie	Nom.	kW	0.60	1.09	1.55
	Grzanie	Nom.	kW	0.77	1.19	1.60
Chłodzenie	Klasa energetyczna				A++	
	Wydajność	Pdesign	kW	2.50	3.50	5.00
	SEER			7.20	6.43	6.80
	Roczne zużycie energii		kWh/a	120	190	257
Grzanie (Klimat umiarkowany)	Klasa energetyczna				A+	
	Wydajność	Pdesign	kW	2.40	2.90	4.20
	SCOP/A			4.56	4.00	4.00
	Roczne zużycie energii		kWh/a	737	1,015	1,471
Sprawność nominalna	EER			4.20	3.21	3.23
	COP			4.42	3.78	3.63
	Roczne zużycie energii		kWh	298	545	773
	Dyrektywa dot. etykietowania Chłodzenie/Grzanie				A/A	

Jednostka wewnętrzna			FVXM	25F	35F	50F	
Wymiary	Jednostka	Wys. x Szer. x Głęb.	mm	600 x 700 x 210			
Ciężar	Jednostka		kg	14			
Filtr powietrza	Typ			Wymawalny/nadaje się do mycia			
Wentylator	Natężenie przepływu powietrza.	Chłodzenie	Cicha praca/Nis./Sred./Wys.	m <sup>3</sup> /min	4,1/4,8/6,5 (0,000)/8,2	4,5/4,9/6,7 (0,000)/8,5	6,6/7,8/8,9 (0,000)/10,1
		Ogrzewanie	Cicha praca/Nis./Sred./Wys.	m <sup>3</sup> /min	4,4/5,0/6,9 (0,000)/8,8	4,7/5,2/7,3 (0,000)/9,4	7,1/8,5/10,1 (0,000)/11,8
Poziom mocy akustycznej	Chłodzenie		dBA	52		57	
	Ogrzewanie		dBA	52		58	
Poziom ciśnienia akustycznego	Chłodzenie	Cicha praca/Nis./Wys.	dBA	23/26/38	24/27/39	32/36/44	
	Ogrzewanie	Cicha praca/Nis./Wys.	dBA	23/26/38	24/27/39	32/36/45	
Systemy sterowania	Zdalny sterownik pracujący w podczerwieni			ARC452A1			
Zasilanie	Faza/Częstotliwość/Napięcie		Hz/V	1~/50/220-230-240			

Jednostka zewnętrzna			RXM	25N9	35N9	50N9
Wymiary	Jednostka	Wys. x Szer. x Głęb.	mm	550 x 765 x 285		735 x 825 x 300
Ciężar	Jednostka		kg	32		47
Poziom mocy akustycznej	Chłodzenie		dBA	59	61	62
	Ogrzewanie		dBA	59	61	62
Zakres pracy	Chłodzenie	Temp. otoczenia Min.-Maks.	°CDB	-10~46		
	Ogrzewanie	Temp. otoczenia Min.-Maks.	°CWB	-15~18		
Czynnik chłodniczy	Typ			R-32		
	GWP			675,0		
Połączenia instalacji rurowej	Ilość		kg/TCO2Eq	0,76/0,52		1,40/0,95
	Ciecz	Śr. zew.	mm	6,35		6,4
	Gaz	Śr. zew.	mm	9,50		12,7
	Dł. inst rurowej JZ-JW	Maks.	m	20,0		30
	Dodatkowy ładunek czynnika chłodniczego		kg/m	0,02 (dla dł. inst. rurowej przekraczającej 10 m)		
Zasilanie	Faza/Częstotliwość/Napięcie		Hz/V	1~/50/220-240		
Prąd - 50 Hz	Maksymalne amperaże bezpiecznika (MFA)		A	-		
<b>Cena netto</b>				<b>6.100 zł</b>	<b>7.260 zł</b>	<b>8.770 zł</b>

Symbol	Akcesoria	Cena netto za szt.
BRC073	Sterownik przewodowy nowy: typu BRC1E52	680 zł
BRCW901A03	Kabel przyłączeniowy 3 m do BRC073	90 zł
BRCW901A08	Kabel przyłączeniowy 8 m do BRC073	140 zł
BRP069B42	Wi-Fi Adaptor sterowania on-line	290 zł
KRP413A1S	Adaptor PCB do zdalnego sterowania załącz/wyłącz, praca naprzemienna - sterownik bezprzewodowy	620 zł
KRP928A2S	Adaptor PCB - DIII net, sterowanie załącz/wyłącz, praca naprzemienna - sterownik przewodowy	860 zł
KRC72	Sterownik centralny do 5 jednostek wewnętrznych	1.110 zł

## Uwagi:

i) Minimalne robocze temperatury otoczenia:

	Chłodzenie	Ogrzewanie
RXM	-10°C	-15°C

# Filtr samoczyszczący dla niskich jednostek kanałowych

## Powtórka wyjątkowego sukcesu Mniejsze koszty eksploatacji

- › Automagiczne czyszczenie filtra
- › Mniejsze koszty eksploatacji, ponieważ filtr jest zawsze czysty

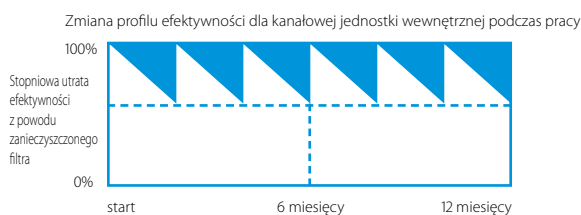

## Lepsza jakość powietrza w pomieszczeniach

- › Optymalny nawiew powietrza przez cały czas, bez przeciągów i dużego hałasu

## Minimalna ilość czasu potrzebna do czyszczenia filtra

- › Po napełnieniu pojemnika na kurz, można go w prosty sposób opróżnić bez konieczności otwierania urządzenia
- › Nie istnieje ryzyko zabrudzenia sufitu

## Unikalna technologia

- › Unikalna i najnowsza technologia filtra oparta na doświadczeniu uzyskanym dzięki kasecie z funkcją automatycznego czyszczenia Daikin



## Tabela możliwości

	Split/Sky Air				VRV							
	FDXM-F3				FXDQ-A3							
	25	35	50	60	15	20	25	32	40	50	63	
BAE20A62	•	•			•	•	•	•				
BAE20A82									•	•		
BAE20A102			•	•								•

\*Uwaga: kombinacja w komórkach niebieskich wymaga zatwierdzenia

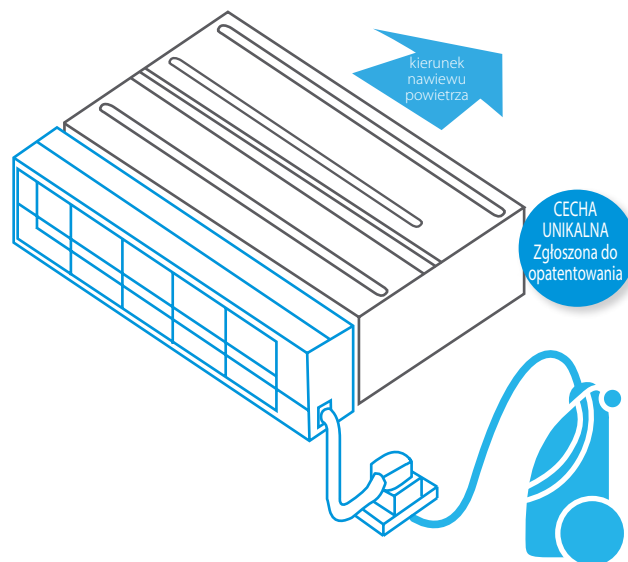

## Jak to działa?

- › Czyszczenie filtra odbywa się automatycznie zgodnie z nastawą czasową ustawioną za pomocą zdalnego sterownika
- › Kurz gromadzi się w pojemniku wbudowanym w urządzeniu
- › Po napełnieniu, kurz można w prosty sposób usunąć za pomocą odkurzacza, bez konieczności otwierania urządzenia

## Dane techniczne

	BAE20A62	BAE20A82	BAE20A102
Wysokość (mm)	212		
Szer. (mm)	764	964	1.164
Szer. (mm) (ze wspornikiem wieszaka)	984	1.094	1.294
Głęb. (mm)	201		



## Jednostka kanałowa



Dane dotyczące efektywności		FDXM + RXM	25F9 + 25N9	35F9 + 35N9	50F9 + 50N9	60F9 + 60N9
Wydajność chłodnicza	Min./Nom./Max.	kW	-/2.40/-	-/3.40/-	1.70/5.00/5.30	1.70/6.00/6.50
Wydajność grzewcza	Min./Nom./Max.	kW	-/3.20/-	-/4.00/-	1.70/5.80/6.00	1.70/7.00/7.10
Pobór mocy	Chłodzenie	Nom. kW	0.64	1.14	1.63	2.05
	Grzanie	Nom. kW	0.80	1.15	1.87	2.18
Chłodzenie	Klasa energetyczna		A+	A	A+	A
	Wydajność	Pdesign kW	2.40	3.40	5.00	6.00
	SEER		5.68	5.26	5.77	5.56
	Roczne zużycie energii	kWh/a	148	226	303	378
Grzanie (Klimat umiarkowany)	Klasa energetyczna		A+	A	A	A
	Wydajność	Pdesign kW	2.60	2.90	4.00	4.60
	SCOP/A		4.24	3.88	3.93	3.80
	Roczne zużycie energii	kWh/a	858	1,046	1,424	1,693
Sprawność nominalna	EER		3.77	2.98	3.06	2.93
	COP		4.00	3.48	3.10	3.21
	Roczne zużycie energii	kWh	318	570	816	1,024
	Dyrektywa dot. etykietowania	Chłodzenie/Grzanie	A/A	C/B	B/D	C/C

Jednostka wewnętrzna		FDXM	25F3	35F3	50F3	60F3
Wymiary	Jednostka Wys. x Szer. x Gł.	mm	200 x 750 x 620		200 x 1,150 x 620	
Waga	Jednostka	kg	21		28	
Filtr powietrza	Typ		Wymawalny/nadaje się do mycia			
Wentylator	Nat. przepł. powietrza	Chłodzenie Nis./Śr./Wys. m <sup>3</sup> /min	7.3/8.0/8.7		13.3/14.6/15.8	
		Grzanie Nis./Śr./Wys. m <sup>3</sup> /min	7.3/8.0/8.7		13.3/14.6/15.8	
	Spręż dyspozycyjny	Nom. Pa	30		40	
Poziom mocy akustycznej	Chłodzenie	dBA	53		55	
	Grzanie	dBA	53		55	
Poziom ciśnienia akustycznego	Chłodzenie	Nis./Wys. dBA	27/35		30/38	
	Grzanie	Nis./Wys. dBA	27/35		30/38	
Zasilanie	Liczba faz/Częstotliwość/Napięcie	Hz/V	1~/50/220-240			

Jednostka zewnętrzna		RXM	25N9	35N9	50N9	60N9
Wymiary	Jednostka Wys. x Szer. x Gł.	mm	-			
Waga	Jednostka	kg	-			
Poziom mocy akustycznej	Chłodzenie	dBA	58	61	62.0	63.0
	Grzanie	dBA	59	61	62.0	63.0
Poziom ciśnienia akustycznego	Chłodzenie	Nom. dBA	46	49	48.0	
	Grzanie	Nom. dBA	47	49		
Zakres pracy	Chłodzenie	Temp. otoczenia Min.~Max. °CDB	-10~50			
	Grzanie	Temp. otoczenia Min.~Max. °CWB	-20~24			
Czynnik chłodniczy	Typ		R-32			
	GWP		675.0			
	Ilość	kg/CO <sub>2</sub> Eq	0,76/0,52		1,15/0,78	
Połączenia instalacji rurowej	Ciecz	Śr. zew. mm	6,35			
	Gaz	Śr. zew. mm	9,5		12,7	
	Dł. instalacji rurowej	JZ - JW Max. m	20		30	
		System Bez doładowania m	10			
		Dodatkowy ładunek czynnika chłodniczego Różn. poziomów JW - JZ Max. kg/m	15		20	
Zasilanie	Liczba faz/Częstotliwość/Napięcie	Hz/V	1~/50/220-240			
Prąd - 50Hz	Maksymalne amperaże bezpiecznika (MFA)	A	23		16	
<b>Cena netto za kpl. (bez sterownika)</b>			<b>5.260 zł</b>	<b>6.380 zł</b>	<b>7.980 zł</b>	<b>10.190 zł</b>

(1) MFA jest używany do doboru bezpiecznika oraz zabezpieczenia różnicowo-prądowego (wylącznik prądu upływowego). Aby uzyskać szczegółowe informacje na temat każdej kombinacji, zob. rysunek danych elektrycznych.

\*Uwaga: pola w kolorze niebieskim zawierają dane wstępne

## Właściwości:

- › Dyskretnie umieszczona w ścianie/obudowie: widoczne są tylko kratki zasysania i wylotowe
- › Kompaktowe wymiary ułatwiają montaż w przestrzeni międzystropowej nawet 240 mm
- › Wybór produktu na czynnik chłodniczy R-32 zmniejsza oddziaływanie na środowisko o 68% w porównaniu do produktów na czynnik chłodniczy R-410A i dzięki wysokiej efektywności energetycznej prowadzi bezpośrednio do obniżenia rachunków za prąd
- › Średni spręż dyspozycyjny do 40 Pa umożliwia używanie jednostki z elastycznymi kanałami typu flex o różnych długościach
- › Niskie zużycie energii, dzięki zastosowaniu silnika wentylatora zasilanego prądem stałym
- › Możliwość połączenia wyłącznie z jednostkami zewnętrznymi multi
- › Opcjonalny filtr samoczyszczący zapewnia maksymalną efektywność i komfort
- › Zestaw podłączenia wielostrefowego stosowany gdy wymagana jest indywidualna kontrola komfortu w wydzielonych strefach, przy stosowaniu tylko jednej jednostki



Symbol	Akcesoria	Cena netto za szt.
BRC1E53C	Sterownik przewodowy	360 zł
BRC2C51	Uproszczony sterownik przewodowy	650 zł
BRC3A61	Hotelowy sterownik przewodowy	1.470 zł
BRC4C65	Zdalny sterownik - pilot	710 zł
KRP1B56	Adaptor okablowania, styk zwarty/rozwartry do podłączenia elementów zewnętrznych	610 zł
KRP4A54	Adaptor PCB do zdalnego sterowania załącz/wyłącz, praca naprzemienna, sygnał praca/awaria	650 zł
KRCS01-4	Czujnik temperatury zewnętrznej	280 zł
KRP2A53	Adaptor PCB DIII NET, do zdalnego sterowania załącz/wyłącz	1.440 zł
BRP7A54	Adaptor podłączenia karty lub kontraktoru okiennego w hotelu	390 zł
BRP069A81	Wi-Fi Adaptor sterowania on-line	500 zł

## Uwagi:

i) Minimalne robocze temperatury otoczenia:

	Chłodzenie	Ogrzewanie
RXN	-10°C	-20°C



## Rozwiązania zoptymalizowane do ogrzewania

### Zaprojektowane z myślą o zastosowaniach mieszkaniowych: nawet dla najzimniejszych regionów

- › Szeroki typoszereg możliwych do podłączenia jednostek wewnętrznych (naściennych, przypodłogowych) z gwarantowaną wydajnością grzewczą do temperatur zewnętrznych – 25°C
- › Unikalna technologia swobodnie wiszącego wymiennika: udoskonalono cykl odszraniania, co pozwala obniżyć koszty eksploatacyjne, bez ryzyka oblodzenia



Dla większości z nas, pełna kontrola klimatu w pomieszczeniach oznacza możliwość doboru żądanej temperatury dla każdego pomieszczenia w domu oraz utrzymanie tej temperatury niezależnie od temperatur na zewnątrz – nawet, jeśli spadają one aż do – 25°C. W warunkach domowych oznacza to, że ogrzewanie, chłodzenie i wysoka jakość powietrza decydują o komforcie przez cały rok.

Dla najzimniejszych regionów – jednostki zewnętrzne tej pompy ciepła zaprojektowano od nowa z myślą o poradzeniu sobie w najbardziej ekstremalnych warunkach pogodowych przy doskonałych wartościach efektywności energetycznej. Nasze jednostki wewnętrzne zdobyły prestiżowe nagrody za ikoniczne wzornictwo, które pasuje do każdego wnętrza.

Praca jednostek wewnętrznych jest cicha jak szept, a powietrze rozprowadzają po pomieszczeniu w sposób, które nie powoduje powstawania nieprzyjemnych przeciągów. Zaprojektowane z myślą o kontroli klimatu.

### Typoszereg Bluevolution **R-32**

**BLUEVOLUTION**

Typ	Model	Nazwa produktu		25	30	35	40
Jednostki naścienne	<b>Perfera</b> Dyskretne, nowoczesne wzornictwo – optymalna efektywność i komfort dzięki 2-obszarowemu czujnikowi inteligentne oko.	FTXTM-M			<b>A+++*</b> (tylko układ pojedynczy)		<b>A+++*</b> (tylko układ pojedynczy)
	<b>Comfora</b> Jednostka naścienna o wysokiej efektywności, zapewniająca komfort przy jednoczesnym zmniejszeniu oddziaływania na środowisko.	FTXTP-K3		<b>A+*</b> (tylko układ pojedynczy)		<b>A+*</b> (tylko układ pojedynczy)	





# Jednostka naścienna

Atrakcyjna jednostka naścienna zapewni doskonałą jakość powietrza w pomieszczeniach

- › Wydajne grzanie w niskich temperaturach zewnętrznych
- › Gwarantowana wydajność grzewcza w niskich temperaturach do -25°C
- › Wartości efektywności sezonowej aż do A+++ w trybie chłodzenia i ogrzewania
- › Po zainstalowaniu w pobliżu urządzenia grzewczego (np. kominka lub pieca) i osiągnięciu ustawionej temperatury, wentylator cały czas pracuje, aby zapewnić równomierną temperaturę w całym domu
- › Czystsze powietrze dzięki technologii Flash Streamer Daikin
- › Sterownik online (opcja): umożliwia kontrolę klimatu w pomieszczeniu z dowolnego miejsca za pośrednictwem aplikacji, sieci lokalnej lub Internetu, pozwala monitorować zużycie energii
- › 2-obszarowy czujnik inteligentne oko: powietrze jest kierowane do strefy innej, niż ta w której w danej chwili znajduje się człowiek; jeżeli w pomieszczeniu nie zostanie wykryta żadna osoba, urządzenie automatycznie przełączy się w tryb energooszczędny
- › Funkcja nawiewu powietrza 3-D łączy automatyczny ruch w kierunku pionowym i poziomym, dzięki czemu strumień chłodnego lub ciepłego powietrza dociera do rogów nawet w dużych pomieszczeniach



FTXTM30M



RXTM-N



ARC466A55



Dane dotyczące efektywności		FTXTM-M + RXTM-N		30M + 30N		40M + 40N	
Wydajność chłodnicza	Min./Nom./Maks.	kW		0,70/3,00/4,50		0,70/4,00/5,10	
Wydajność grzewcza	Min./Nom./Maks.	kW		0,80/3,20/6,70		0,80/4,00/7,20	
Pobór mocy	Chłodzenie	Nom.	kW	0,74		1,09	
	Ogrzewanie	Nom.	kW	0,61		0,78	
Chłodzenie pomieszczeń	Klasa efektywności energetycznej			A++			
	Wydajność	Pdesign	kW	3,00		4,00	
	SEER			7,60		7,70	
	Roczne zużycie energii		kWh/a	138		182	
Ogrzewanie (klimat umiarkowany)	Klasa efektywności energetycznej			A+++			
	Wydajność	Pdesign	kW	3,00		3,80	
	SCOP/A			5,12		5,30	
	Roczne zużycie energii		kWh/a	821		1.004	
Ogrzewanie (klimat zimny)	Klasa efektywności energetycznej			A+			
	Wydajność	Pdesign	kW	4,40		5,60	
	Roczne zużycie energii		kWh/a	2.296		2.779	
	SCOP/C			4,02		4,19	
Efektywność nominalna	EER			4,10		3,71	
	COP			5,34		5,37	
	Roczne zużycie energii		kWh	366		542	
	Dyrektywa dot. etykietowania	Chłodzenie/Ogrzewanie		A/A			

Jednostka wewnętrzna		FTXTM-M		30M		40M	
Wymiary	Jednostka	Wys. x Szer. x Głęb.	mm	294 x 811 x 272		300 x 1.040 x 295	
Ciężar	Jednostka		kg	10,0		14,5	
Filter powietrza	Typ			Wymawalny/nadaje się do mycia			
Wentylator	Natęż. przepł. powietrza	Chłodzenie	Cicha praca/Nis./Śred./Wys.	m³/min		m³/min	
	Ogrzewanie	Cicha praca/Nis./Śred./Wys.	m³/min		m³/min		
Poziom mocy akustycznej	Chłodzenie		dB(A)	60			
	Ogrzewanie		dB(A)	61			
Poziom ciśnienia akustycznego	Chłodzenie	Cicha praca/Nis./Wys.	dB(A)	21/25/45		20/24/46	
	Ogrzewanie	Cicha praca/Nis./Wys.	dB(A)	19/22/45		19/22/46	
Systemy sterowania	Zdalny sterownik pracujący w podczerwieni			ARC466A55			
	Sterownik przewodowy			BRC073A1			
Zasilanie	Faza/Częstotliwość/Napięcie		Hz/V	1~/50/220-240			

Jednostka zewnętrzna		RXTM-N		30N		40N	
Wymiary	Jednostka	Wys. x Szer. x Głęb.	mm	551 x 763 x 312			
Ciężar	Jednostka		kg	38			
Poziom mocy akustycznej	Chłodzenie		dB(A)	61			
	Ogrzewanie		dB(A)	61			
Poziom ciśnienia akustycznego	Chłodzenie	Nom.	dB(A)	48			
	Ogrzewanie	Nom.	dB(A)	49			
Zakres pracy	Chłodzenie	Temp. otoczenia	Min.~Maks.	°CDB		-10~-46	
	Ogrzewanie	Temp. otoczenia	Min.~Maks.	°CWB		-25~-18	
Czynnik chłodniczy	Typ			R-32			
	GWP			675			
	Ilość		kg/CO2Eq	1,1/-			
Połączenia instalacji rurowej	Ciecz	Śr.zew.	mm	6,35			
	Gaz	Śr.zew.	mm	9,50			
	Dł. inst. rurowej JZ-JW	Maks.	m	20			
	Dodatkowy ładunek czynnika chłodniczego		kg/m	0,02 (dla dł. inst. rurowej przekraczającej 10 m)			
	Różnice poziomów JW-JZ	Maks.	m	15			
Zasilanie	Faza/Częstotliwość/Napięcie		Hz/V	1~/50/220-240			
Prąd - 50 Hz	Maksymalne amperaż bezpiecznika (MFA)		A	-			
<b>Cena netto za komplet</b>				<b>7.190 zł</b>		<b>8.100 zł</b>	

Symbol	Akcesoria	Cena netto za szt.
BRC073	Sterownik przewodowy nowy: typu BRC1E52	680 zł
BRCW901A03	Kabel przyłączeniowy 3 m do BRC073	90 zł
BRCW901A08	Kabel przyłączeniowy 8 m do BRC073	140 zł
BRP069B41	Wi-Fi Adaptor sterowania on-line	240 zł
KRC72	Sterownik centralny do 5 jednostek wewnętrznych	1.110 zł
KRP413A15	Adaptor PCB do zdalnego sterowania załącz/wyłącz, praca naprzemienna - sterownik bezprzewodowy	620 zł
KRP928A25	Adaptor PCB - DIII net, sterowanie załącz/wyłącz, praca naprzemienna - sterownik przewodowy	860 zł

### Uwagi:

- i) Minimalne robocze temperatury otoczenia:

RXTM-N	Chłodzenie	Ogrzewanie
	-10°C	-25°C





# Jednostka naścienna

Jednostka naścienna zapewnia wysoką efektywność i komfort

- › Wydajne grzanie w niskich temperaturach zewnętrznych
- › Gwarantowana wydajność grzewcza w niskich temperaturach do – 25°C
- › Niewielkie wymiary jednostki sprawiają, że nadaje się idealnie do budynków po renowacji, zwłaszcza do montażu nad drzwiami
- › Wartości efektywności sezonowej: cała gama A++ w trybie chłodzenia i ogrzewania
- › Sterownik online (opcja): umożliwia kontrolę klimatu w pomieszczeniu z dowolnego miejsca za pośrednictwem aplikacji, sieci lokalnej lub Internetu, pozwala monitorować zużycie energii
- › Projekt naścienny o nowoczesnym wzornictwie nie zajmujący dużo miejsca



FTXTP-K



RXTP-N



ARC480A11



Dane dotyczące efektywności		FTXTP + RXTP	25K + 25N	35K + 35N
Wydajność chłodnicza	Min./Nom./Maks.	kW	0,70/2,50/4,00	0,70/3,50/4,40
Wydajność grzewcza	Min./Nom./Maks.	kW	0,80/3,20/6,20	0,80/4,00/6,70
Pobór mocy	Chłodzenie	Nom. kW	0,57	0,91
	Ogrzewanie	Nom. kW	0,68	0,88
Chłodzenie pomieszczeń	Klasa efektywności energetycznej		A++	
	Wydajność	Pdesign kW	2,50	3,50
	SEER		7,10	7,20
	Roczne zużycie energii	kWh/a	123	170
Ogrzewanie (klimat umiarkowany)	Klasa efektywności energetycznej		A++	
	Wydajność	Pdesign kW	2,50	3,00
	SCOP/A		4,98	4,81
	Roczne zużycie energii	kWh/a	703	873
Ogrzewanie (klimat zimny)	Klasa efektywności energetycznej		A	
	Wydajność	Pdesignh kW	3,70	4,40
	Roczne zużycie energii	kWh/a	1.939	2.429
	SCOP/C		3,95	3,80
Efektywność nominalna	EER		4,40	3,80
	COP		4,95	4,44
	Roczne zużycie energii	kWh	285	460
	Dyrektywa dot. etykietowania	Chłodzenie/Ogrzewanie	A/A	

Jednostka wewnętrzna		FTXTP	25K	35K
Wymiary	Jednostka Wys. x Szer. x Głęb.	mm	285 × 770 × 225	
Ciężar	Jednostka	kg	9,0	
Filtr powietrza	Typ	Wyjmawalny/nadaje się do mycia		
Wentylator	Natęż. przepł. powietrza	Chłodzenie	Cicha praca/Nis./Śred./Wys. m <sup>3</sup> /min	4,3/5,3/7,7/10,6
	Ogrzewanie	Cicha praca/Nis./Śred./Wys. m <sup>3</sup> /min	4,9/5,8/8,0/11,2	4,3/5,4/8,2/11,4
Poziom mocy akustycznej	Chłodzenie	dBA	58	
	Ogrzewanie	dBA	58	
Poziom ciśnienia akustycznego	Chłodzenie	Cicha praca/Nis./Wys. dBA	21/26/43	
	Ogrzewanie	Cicha praca/Nis./Wys. dBA	21/26/43	
Systemy sterowania	Zdalny sterownik pracujący w podczzerwieni		ARC480A11	
	Sterownik przewodowy		BRC073A1	
Zasilanie	Faza/Częstotliwość/Napięcie	Hz/V	1~/50/220-240	

Jednostka zewnętrzna		RXTP	25N	35N
Wymiary	Jednostka Wys. x Szer. x Głęb.	mm	551 × 763 × 312	
Ciężar	Jednostka	kg	38	
Poziom mocy akustycznej	Chłodzenie	dBA	61	
	Ogrzewanie	dBA	61	
Poziom ciśnienia akustycznego	Chłodzenie	Nom. dBA	48	
	Ogrzewanie	Nom. dBA	49	
Zakres pracy	Chłodzenie	Temp. otoczenia Min.~Maks. °CDB	-10~-46	
	Ogrzewanie	Temp. otoczenia Min.~Maks. °CWB	-25~-18	
Czynnik chłodniczy	Typ		R-32	
	GWP		675	
Połączenia instalacji rurowej	Ilość	kg/TCO2Eq	1,1/-	
	Ciecz	Śr. zew. mm	6,35	
	Gaz	Śr. zew. mm	9,50	
	Dł. inst. rurowej JZ-JW	Maks. m	20	
	Dodatkowy ładunek czynnika chłodniczego	kg/m	0,02 (dla dł. inst. rurowej przekraczającej 10 m)	
Zasilanie	Różn. poz. JW-JZ	Maks. m	15	
	Faza/Częstotliwość/Napięcie	Hz/V	1~/50/220-240	
Prąd – 50 Hz	Maksymalne amperaże bezpiecznika (MFA)	A	-	
<b>Cena netto za komplet</b>			<b>6.590 zł</b>	<b>6.950 zł</b>

Symbol	Akcesoria	Cena netto za szt.
BRC073	Sterownik przewodowy nowy: typu BRC1E52	680 zł
BRCW901A03	Kabel przyłączeniowy 3 m do BRC073	90 zł
BRCW901A08	Kabel przyłączeniowy 8 m do BRC073	140 zł
BRP069A45	Wi-Fi Adaptor sterowania on-line	300 zł
KRP928A25	Adaptor PCB – DIII net, sterowanie załącz/wyłącz, praca napięcienna – sterownik przewodowy	860 zł

Uwagi:

i) Minimalne robocze temperatury otoczenia:

	Chłodzenie	Ogrzewanie
RXTP-N	-10°C	-25°C



## System „Multi”

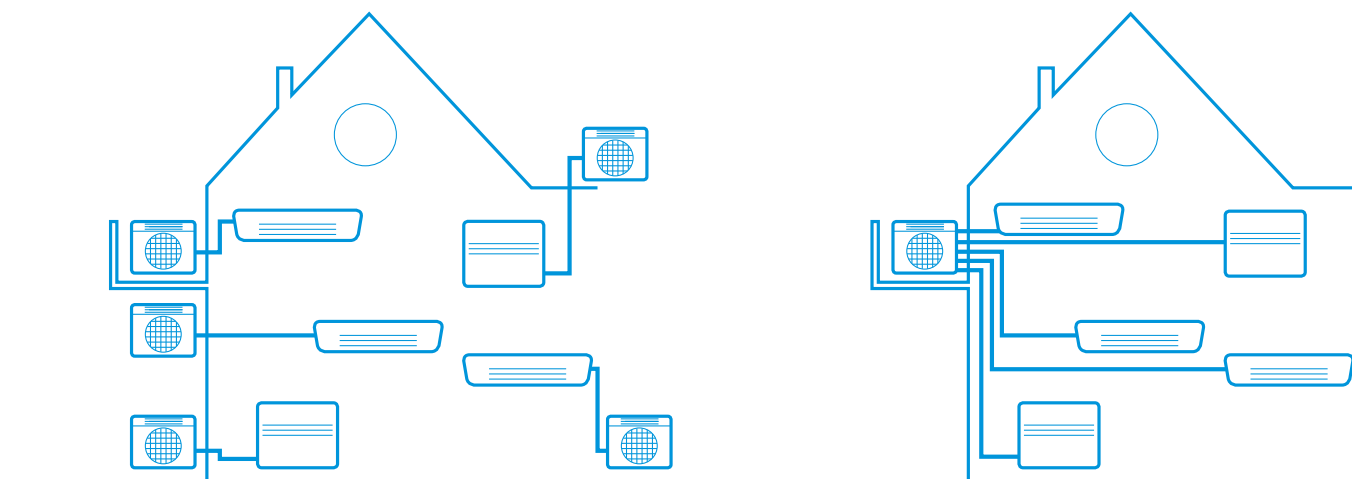

# Elastyczna instalacja – elegancki wybór

## Chłodzenie z efektywnością klasy A+++

Większość naszych jednostek, stosujących efektywne energetycznie sprężarki oraz czynniki chłodnicze dla uzyskania optymalnej sprawności działania, może obniżyć zużycie energii aż do 80%.

## Jednostki zewnętrzne multi oszczędzające przestrzeń

Do jednej jednostki zewnętrznej multi można przyłączyć maksymalnie 5 jednostek wewnętrznych. Jest to optymalne rozwiązanie zaspokojenia wszelkich potrzeb związanych z chłodzeniem i ogrzewaniem wielu pomieszczeń.





# Urządzenia rezydencyjne Bluevolution – jednostki wewnętrzne do MULTI

Wielkość/MODEL	15	20	25	35	42	50	60	71	Wi-Fi
Jednostki naściennne serii STYLISH – cena netto za szt.									
CTXA-AW (biała)	2.580 zł	-	-	-	-	-	-	-	W cenie zestawu
CTXA-AS (srebrna)	2.830 zł	-	-	-	-	-	-	-	
CTXA-AT (czarna)	2.990 zł	-	-	-	-	-	-	-	
FTXA-AW (biała)	-	2.690 zł	2.870 zł	3.310 zł	4.030 zł	4.320 zł	-	-	
FTXA-AS (srebrna)	-	2.980 zł	3.160 zł	3.690 zł	4.410 zł	4.660 zł	-	-	
FTXA-AT (czarna)	-	3.120 zł	3.200 zł	3.830 zł	4.700 zł	4.930 zł	-	-	
Jednostki naściennne serii PERFERA									
CTXM-N	1.960	-	-	-	-	-	-	-	W cenie zestawu
FTXM-N	-	2.060 zł	2.170 zł	2.810 zł	3.500 zł	3.850 zł	4.450 zł	4.840 zł	
Jednostki naściennne serii EMURA									
FTXJ-MW	-	2.540 zł	2.780 zł	3.160 zł	-	4.120 zł	-	-	W cenie zestawu
FTXJ-MS	-	2.970 zł	3.120 zł	3.650 zł	-	4.750 zł	-	-	
Jednostki naściennne serii COMFORA									
BRP069B45									
FTXP-M	-	1.630 zł	1.730 zł	1.940 zł	-	-	-	-	300 zł
Jednostki kanałowe serii FDBQ									
FDBQ-B	-	-	2.750 zł	-	-	-	-	-	-
Jednostki kanałowe serii FDXM-F9									
BRP069A81									
FDXM-F9	-	-	1.850zł	2.050zł	-	3.190zł	4.110 zł	-	500 zł
BRC1E53C	-	-	360 zł	360 zł	360 zł	360 zł	360 zł	-	
Jednostki kanałowe serii FBA-A9									
BRP069A81									
FBA-A9	-	-	-	4.220 zł	-	4.610 zł	4.950 zł	-	500 zł
BRC1H519*	-	-	-	450 zł	-	450 zł	450 zł	-	
Jednostki szafkowe serii FVXM-F									
BRP069B42									
FVXM-F	-	-	2.690 zł	2.930 zł	-	3.980 zł	-	-	290 zł
Jednostki szafkowe do zabudowy serii FNA-A9									
BRP069A81									
FNA-A9	-	-	2.700 zł	3.180 zł	-	3.710 zł	4.090 zł	-	500 zł
Jednostki kasetonowe serii FCAG-									
FCAG-B	-	-	-	3.030 zł	-	3.120 zł	3.260 zł	-	500 zł
BYCQ140E	-	-	-	1.030 zł	-	1.030 zł	1.030 zł	-	
BRC1H519*	-	-	-	450 zł	-	450 zł	450 zł	-	
Jednostki kasetonowe płaskie serii FFA-A9									
BRP069A81									
FFA-A9	-	-	2.720 zł	2.910 zł	-	3.000 zł	3.140 zł	-	500 zł
BYFQ60CW	-	-	1.100 zł	1.100 zł	-	1.100 zł	1.100 zł	-	
BRC1H519*	-	-	450 zł	450 zł	-	450 zł	450 zł	-	
Jednostki podstropowe serii FHA-A9									
BRP069A81									
FHA-A9	-	-	-	3.300 zł	-	3.370 zł	3.880 zł	-	500
BRC1H519*	-	-	-	450 zł	-	450 zł	450 zł	-	

# Hybrydowa pompa ciepła Daikin Altherma + multi

Hybrydowa pompa ciepła Daikin Altherma z funkcją multi łączy system multi z hybrydową pompą ciepła. Dzięki dedykowanemu portowi produkowana jest ciepła woda przy jednoczesnym schładzaniu Twojego domu. Hybrydowa pompa ciepła Daikin Altherma z funkcją multi stanowi system all-in-one do chłodzenia, ogrzewania i wytwarzania ciepłej wody. Dzięki łatwemu montażowi i możliwości sterowania poprzez aplikację na Twoim smartfonie lub tablecie hybrydowa pompa ciepła Daikin Altherma z funkcją multi to pomysłowe rozwiązanie dla zapewnienia twojego komfortu przez cały rok.

**Nasze jednostki zewnętrzne Bluevolution multi mają nie tylko najlepszą wydajność, ale teraz mogą być również stosowane do wytwarzania ciepłej wody!**

- › 3-, 4 – i 5-portowe jednostki zewnętrzne multi
- › Możliwość łączenia z różnymi jednostkami wewnętrznymi typu split (Daikin Emura, FTXM, FTXP, FDXM)
- › Jeden port jest przeznaczony do wytwarzania ciepłej wody
- › Sterowanie poprzez aplikację dzięki sterownikowi online firmy Daikin



**Hybrydowa pompa ciepła (gaz i powietrze) może wytwarzać ciepłą wodę i dostarczać ciepło do grzejników i ogrzewania podłogowego**

- › Ogrzewanie przestrzeni przy pomocy grzejników i ogrzewania podłogowego: najbardziej ekonomiczny tryb jest wybierany w zależności od cen energii, temperatury zewnętrznej i wewnętrznego obciążenia cieplnego
- › CWU: Technologia skraplania gazu do wytwarzania ciepłej wody





# Hybrydowa pompa ciepła Daikin Altherma

Technologia hybrydowa łączy pompę ciepła typu gaz, powietrze-woda oraz powietrze-powietrze do celów ogrzewania, chłodzenia i wytwarzania ciepłej wody

- Hybrydowa pompa ciepła Daikin Altherma łączy technologię pompy ciepła typu powietrze-woda z technologią skraplania gazu
- Hybrydowa pompa ciepła Daikin Altherma zawsze wybiera najbardziej ekonomiczny tryb pracy w zależności od temperatury zewnętrznej, cen energii i wewnętrznego obciążenia cieplnego
- Niski koszt inwestycji: nie ma potrzeby wymiany istniejących grzejników (do 80°C) i instalacji rurowej
- Zapewnia wystarczającą ilość ciepła do zastosowań przy modernizacji starych instalacji, ponieważ pokrywa wszystkie obciążenia cieplne do 32 kW
- Łatwy i szybki montaż, dzięki kompaktowym wymiarom i szybkozłączom
- Sterownik online (opcja): Sterowanie jednostką wewnętrzną z każdego miejsca za pośrednictwem aplikacji przez sieć lokalną lub Internet, podgląd zużycia energii
- Możliwość podłączenia fotowoltaicznych paneli słonecznych do zasilania pompy ciepła (opcja)



CHYHBH-AV32/EHYKOMB-A2/3



EKRUCBL

Jednostka wewnętrzna		CHYHBH		05AV32	08AV32	EHYKOMB33AA2	EHYKOMB33AA3
Centralne ogrzewanie	Ciepło dostar. Qn (wart. opał. netto)	Nom.	Min.-Maks.	-		7,6/6,2/7,6-27/22,1/27	
	Moc oddawana Pn przy 80/60°C	Min.-Nom.		-		8,2/6,7/8,2-26,6/21,8/26,6	
	Efektywność	Wartość opałowa netto	%	-		98/107	
	Zakres pracy	Min./Maks.	°C	-		15/80	
CWU	Moc oddawana	Min.-Nom.		-		7,6-32,7	
	Przepływ wody	Natężenie	Nom.	-		9,0/15,0	
	Zakres pracy	Min./Maks.	°C	-		40/65	
Gaz	Połączenie	Średnica	mm	-		15	
	Zużycie (G20)	Min.-Maks.	m³/h	-		0,78-3,39	
	Zużycie (G25)	Min.-Maks.	m³/h	-		0,90-3,93	
	Zużycie (G31)	Min.-Maks.	m³/h	-		0,30-1,29	
Powietrze nawiewane	Połączenie		mm	-		100	
	Koncentryczne			-		Tak	
Gaz odlotowy	Połączenie		mm	-		60	
Obudowa	Kolor			Biały		Biały RAL9010	
	Materiał			Powlekana blacha stalowa			
Wymiary	Jednostka	Wys. x obudowa x zint. z jedn. wew. x szer.	mm	902 x 450 x 164		710 x - x 450 x 240	820 x - x 490 x 270
Ciężar	Jednostka	Pusta	kg	30	20	36	
Zasilanie	Faza/Częstotliwość/Napięcie		Hz/V	1~/50/230		1~/50/230	
Zużycie energii elektrycznej	Maks.		W	-		55	
	Tryb gotowości		W	-		2	
Zakres pracy	Ogrzewanie	Temp. otoczenia	Min.-Maks.	-15~24			
		Strona wody	Min.-Maks.	25~50			
Uwagi				-		W przypadku ogrzewania centralnego z obiegiem wodnym zawór bezpieczeństwa patrz CHYHBH*	
<b>Cena netto za szt.</b>				<b>7.400 zł</b>	<b>8.710 zł</b>	<b>7.240 zł</b>	<b>7.240 zł</b>

(1) Ta DB/WB 7°C/6°C – LWC 35°C (DT = 5°C) (2) Warunek: Ta DB/WB 7°C/6°C – LWC 45°C (DT=5°C) (3) Chłodzenie Ta 35°C – LWE 18°C (DT = 5°C); grzanie Ta DB/WB 7°C/6°C – LWC 35°C (DT = 5°C) (4) Chłodzenie Ta 35°C – LWE 7°C (DT = 5°C); grzanie Ta DB/WB 7°C/6°C – LWC 45°C (DT = 5°C)

Symbol	Akcesoria	Cena netto za szt.
EKRUCBL4	Sterownik przewodowy, wymagana opcja niezbędna do uruchomienia, zamawiana oddzielnie	520 zł

Jedn. wew. do podłączenia	Jednostki naścienne														Jednostki kanałowe						Jedn. przypodłogowa			Kaseta obwodowa			Całkowicie płaska kasetka			Jednostka podstropowa			Jednostka przypodłogowa bez obudowy			Jednostka hybrydowa												
	CTXA-AW/S/T	FTXA-AW/S/T			FTXJ-MW/S			CTXM-N	FTXM-N						FDXM-F9		FDBQ-B		FBA-A9		FVXM-F			FCAG-A			FFA-A9			FHA-A9			FNA-A9			CHYHBH-AV32												
	15	20	25	35	42	50	20	25	35	50	15	20	25	35	42	50	60	71	25	35	50	60	25	35	50	60	25	35	50	60	25	35	50	60	25	35	50	60	25	35	50	60	05	08				
3MXM52N	●	●	●	●	●	●	●	●	●	●	●	●	●	●	●	●	●	●	●	●	●	●	●	●	●	●	●	●	●	●	●	●	●	●	●	●	●	●	●	●	●	●	●	●	●			
3MXM68N	●	●	●	●	●	●	●	●	●	●	●	●	●	●	●	●	●	●	●	●	●	●	●	●	●	●	●	●	●	●	●	●	●	●	●	●	●	●	●	●	●	●	●	●	●	●		
4MXM68N	●	●	●	●	●	●	●	●	●	●	●	●	●	●	●	●	●	●	●	●	●	●	●	●	●	●	●	●	●	●	●	●	●	●	●	●	●	●	●	●	●	●	●	●	●	●	●	
4MXM80N	●	●	●	●	●	●	●	●	●	●	●	●	●	●	●	●	●	●	●	●	●	●	●	●	●	●	●	●	●	●	●	●	●	●	●	●	●	●	●	●	●	●	●	●	●	●	●	●
5MXM90N	●	●	●	●	●	●	●	●	●	●	●	●	●	●	●	●	●	●	●	●	●	●	●	●	●	●	●	●	●	●	●	●	●	●	●	●	●	●	●	●	●	●	●	●	●	●	●	●

		R-32						R-32 i R-410A	R-32 Siesta	Zaoptimalizowany do ogrzewania R-32	Cena netto			
JEDNOSTKI WEWNĘTRZNE		FTXZ-N	C/FTXA- AW/S/T	FTXJ- MW/S	C/FTXM-N	FTXP-M	FTXC-B	FDXM-F9	FVXM-F	ATXC-B	FTXTM-M	FTXT-P-K		
System sterowania online	BRP069A* Adapter WIFI do sterownika online Daikin do smartfona	BRP069B42	Standardowy w zestawie	Standardowy w zestawie	Standardowy w zestawie	BRP069B45	BRP069B45	BRP069A81	BRP069A42	BRP069B45	BRP069B41	BRP069B45		
Indywidualne systemy sterowania	BRC1E53C (3)(4)(5) Wysokiej jakości sterownik przewodowy z interfejsem tekstowym i podświetleniem							•					360 zł	
	BRC073A1 (9) Sterownik przewodowy (wymagany przewód do sterownika przewodowego)		•	•	•	•			•		•	•	680 zł	
	BRC2E52C Uproszczony zdalny sterownik (z przyciskiem wyboru trybu pracy)							•					360 zł	
	BRC3E52C Sterownik do użytku hotelowego							•					360 zł	
	BRC4C65 Zdalny sterownik pracujący w podczerwieni							•(10)					710 zł	
	BRW901A03 Przedłużacz dla zdalnego sterownika przewodowego (3 m)		•		•	•			•			•	•	90 zł
	BRW901A08 Przedłużacz dla zdalnego sterownika przewodowego (8 m)		•		•	•			•			•	•	140 zł
Systemy sterowania centralnego	DCC601A51 Centralny sterownik z połączeniem do chmury dzięki wykorzystaniu adaptera KRP928*	•	•	•	•	•							3.800 zł	
	DCS302CA51 Zdalny sterownik centralny	•	•	•	•	•		•	•		•		6.670 zł	
	DCS301BA51 Centralny wyłącznik	•	•	•	•	•		•	•		•		2.240 zł	
	DST301BA51 Programowany zegar	•	•	•	•	•		•	•		•		3.520 zł	
	DCM601A5A Inteligentny menadżer dotykowy	•	•	•	•	•		•			•	•	10.320 zł	
System zarządzania budynkiem i interfejs z protokołem standardowym	EKMBOXA Interfejs Modbus	•	•	•	•	•			•		•	•	10.580 zł	
	RTD-RA (9) Bramka Modbus	•	•	•	•	•			•		•	•	900 zł	
	KLIC-DD (9) Interfejs KNX	•	•	•	•	•			•		•	•	890 zł	
Adaptory	BRP7A54 (7)(8) Płytki PCB adaptera dla blokady (karta dostępu itd.)							•					390 zł	
	KRP1B56 Adapter okablowania							•					610 zł	
	KRP413AB1S Adapter do styku normalnie otwartego/ styku impulsowego normalnie otwartego okablowania (zegar i inne urządzenia trzeba nabyć lokalnie)	•	•	•	•	•			•		•		620 zł	
	KRP4A54 Adapter do zewnętrznego WŁĄCZANIA/ WYŁĄCZANIA i monitorowania urządzeń elektrycznych							•					650 zł	
	KRP2A53 Adapter okablowania urządzeń elektrycznych							•					1.440 zł	
	Skrzynka instalacyjna do płytek PCB adaptera (gdy nie ma miejsca na skrzynkę rozdzielczą)							KRP1BA101					250 zł	
	KRP980A1 Adapter interfejsu do sterownika przewodowego												330 zł	
	KRP928BB2S Adapter interfejsu do DIII-net	•	•	•	•	•			•		•	•	860 zł	
	DTA114A61 Wielu użytkowników								•				520 zł	
	KRCS01-4 Zewnętrzny przewodowy czujnik temperatury		•						•				280 zł	
	KAF970A46 Filtr przeciwpachowy bez ramy		•	•		•	•			•		•	-	
	KAF057A41 Silver particle filter (Ag-ion filter) with frame		•										-	
	KEK26-1A Filtr przeciwwakuceniowy (tylko do stosowania z interfejsem elektromagnetycznym)								•				-	
Inne	Zabezpieczenie przed kradzieżą do pilota bezprzewodowego		KKF91044						KKF910AA4			KKF936A4	-	
	Przewód do złącza S21		EKRS21										50	

(1) Można używać wyłącznie w połączeniu z KRP980A1  
 (2) Zestaw instalacyjny WLAN zawiera płytkę PCB adaptera interfejsu  
 (3) BRC1E53A: dostępne języki: angielski, niemiecki, francuski, włoski, hiszpański, holenderski, grecki, rosyjski, turecki, portugalski, polski  
 (4) BRC1E53B: dostępne języki: angielski, niemiecki, czeski, węgierski, rumuński, słowacki, bułgarski, słowacki, serbski, albański  
 (5) BRC1E53C: z dostępnymi językami:  
 (6) Potrzebna jest skrzynka instalacyjna dla PCB adaptera. Licznik godzin jest objęty dostawą miejscową i nie należy go instalować w urządzeniu.

(7) Potrzebna jest skrzynka instalacyjna dla PCB adaptera. Potrzebna jest płyta montażowa KRP4A96, maksymalnie można zamontować 2 opcjonalne płytki PCB.  
 (8) Możliwe tylko w połączeniu z uproszczonym zdalnym sterownikiem BRC2E52C lub BRC3E52C.  
 (9) Adapter okablowania dostarczony przez Daikin. Zegar i inne urządzenia: do nabycia lokalnie.  
 (10) W standardzie z tą jednostką wewnętrzną nie jest dostarczany zdalny sterownik. Przewodowy lub zdalny sterownik należy nabyć oddzielnie.  
 (11) W standardzie dostarczany razem z urządzeniem.





Sky Air, to rozwiązanie dla sektora małych budynków komercyjnych

# 7 powodów dla których rozwiązanie Sky Air jest unikalne na rynku

- 1** Pełna gama Sky Air na czynnik chłodniczy R-32 oferuje technologicznie, najlepsze w swojej klasie sterowanie klimatem

**SkyAir A-series**

**BLUEEVOLUTION**



System	Typ	Model	Nazwa produktu	PG	35	50	60	71	100	125	140	
Agregaty zewnętrzne	Urządzenia do zastosowań technicznych i komercyjnych	<b>SkyAir Alpha-series</b> <ul style="list-style-type: none"> <li>- Wiodąca w branży technologia do zastosowań komercyjnych</li> <li>- Dedykowane rozwiązanie do chłodzenia pomieszczeń technicznych</li> <li>- Zmienna temperatura czynnika chłodniczego (seria RZAG-M*)</li> <li>- Maksymalna długość orurowania 85 m (50m dla RZAG35-50-60)</li> <li>- Technologia wymiany</li> <li>- Praca w trybie ogrzewania i chłodzenia aż do -20°C</li> <li>- Układy pojedyncze, twin, triple i double twin (seria RZAG-M*)</li> </ul>	<b>R-32</b> <b>A++</b>	RZAG-A RZAG-MV1	322	3.5 kW <b>NOWOŚĆ</b>	5.0 kW <b>NOWOŚĆ</b>	6.0 kW <b>NOWOŚĆ</b>	6.8 kW	9.5 kW	12.1 kW	13.4 kW
			(A+++ - D)	RZAG-MY1	322							
			<b>SkyAir Advance-series</b> <b>NOWOŚĆ</b> <ul style="list-style-type: none"> <li>- Połączenie technologii i komfortu do zastosowań komercyjnych</li> <li>- Bardzo kompaktowe i łatwe w instalacji jednostki zewnętrzne</li> <li>- Jednostka zewnętrzna</li> <li>- Maksymalna długość orurowania 50 m</li> <li>- Replacement technology</li> <li>- Zakres pracy do -15°C w trybie ogrzewania i chłodzenia</li> <li>- Układy pojedyncze, twin, triple i double twin</li> </ul>	<b>R-32</b> <b>A+</b>	RZASG-MV1	323						
		(A+++ - D)	RZASG-MY1	323								
		<b>SkyAir Active-series</b> <ul style="list-style-type: none"> <li>- Idealne rozwiązanie do dużych i małych obiektów handlowych oraz pomieszczeń biurowych</li> <li>- Bardzo kompaktowe i łatwe w instalacji jednostki zewnętrzne</li> <li>- Maksymalna długość orurowania 30 m</li> <li>- Technologia wymiany</li> <li>- Łatwe w montażu jednostki zewnętrzne: na dachu, na tarasie i na ścianie</li> <li>- Wyłącznie do układów pojedynczych</li> </ul>	<b>R-32</b> <b>A</b>	ARXM-N9 AZAS-MV1	324				<b>NOWOŚĆ</b>			
		(A+++ - D)	AZAS-MY1	324								

Pełna seria jednostek wewnętrznych dostępna na czynnik chłodniczy R-32 i R-410A (ponad 45 różnych modeli)

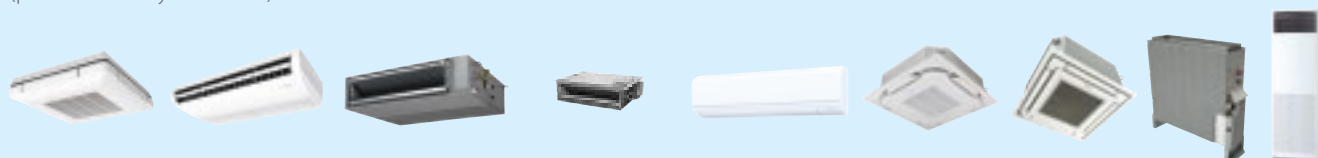

Typ	Model	Nazwa produktu	PG	
Kaseta międzystropowa	<p><b>CECHA UNIKALNA</b> Kaseta o wysokim współczynniku COP z nawiewem obwodowym</p> <p><b>NOWOŚĆ</b> Czarny panel dekoracyjny</p>	FCAHG-H	257/290	<ul style="list-style-type: none"> <li>- Wylot powietrza we wszystkich kierunkach 360° zapewnia najwyższą efektywność i komfort</li> <li>- Wysoki współczynnik COP kasety gwarantuje najwyższą sprawność w zastosowaniach komercyjnych</li> <li>- Funkcja automatycznego czyszczenia zapewnia wysoką sprawność</li> <li>- Inteligentne czujniki oszczędzają energię i maksymalizują komfort</li> <li>- Elastyczność pozwalająca na dopasowanie do każdego kształtu pomieszczenia</li> <li>- Szeroki wybór w zakresie wzorów i kolorów paneli dekoracyjnych</li> </ul>
	<p><b>CECHA UNIKALNA</b> Kaseta z nawiewem obwodowym</p> <p><b>NOWOŚĆ</b> Czarny panel dekoracyjny</p>	FCAG-B	258/292	<ul style="list-style-type: none"> <li>- Wylot powietrza we wszystkich kierunkach 360° zapewnia najwyższą efektywność i komfort</li> <li>- Funkcja automatycznego czyszczenia zapewnia wysoką sprawność</li> <li>- Inteligentne czujniki oszczędzają energię i maksymalizują komfort</li> <li>- Elastyczność pozwalająca na dopasowanie do każdego kształtu pomieszczenia</li> <li>- Najniższa wysokość instalacji na rynku</li> <li>- Szeroki wybór w zakresie wzorów i kolorów paneli dekoracyjnych</li> </ul>
	<p><b>CECHA UNIKALNA</b> Całkowicie płaska kaseta</p>	FFA-A9	264/296	<ul style="list-style-type: none"> <li>- Unikalna konstrukcja na rynku, która w pełni integruje się z sufitem</li> <li>- Doskonale pasuje do podstropowych modułów sufitowych</li> <li>- Połączenie łatwo rozpoznawalnej konstrukcji i doskonałości technicznej z białym lub srebrno-białym wykończeniem powierzchni</li> <li>- Inteligentne czujniki oszczędzają energię i maksymalizują komfort</li> <li>- Elastyczność pozwalająca na dopasowanie do każdego układu pomieszczenia bez konieczności zmiany lokalizacji urządzenia!</li> <li>- Najcichsza kaseta 600 x 600 na rynku</li> </ul>
Jednostki kanałowe	<p>Niska jednostka kanałowa</p> <p>Opcja automatycznego czyszczenia</p> <p>Opcja wielostrefowa</p>	FDXM-F9	268/297	<ul style="list-style-type: none"> <li>- Niewielka wysokość ułatwia montaż</li> <li>- Kompaktowe wymiary ułatwiają montaż w wąskiej przestrzeni międzystropowej</li> <li>- Średni spręż dyspozycyjny do 40 Pa</li> <li>- Jednostka o małej wydajności przeznaczona do niewielkich, dobrze zaizolowanych pomieszczeń</li> <li>- Funkcja automatycznego czyszczenia zapewnia wysoką sprawność i niezawodność</li> </ul>
	<p>Jednostka kanałowa o średnim ESP</p> <p>Opcja wielostrefowa</p>	FBA-A(9)	270	<ul style="list-style-type: none"> <li>- Najwyższa, ale najbardziej wydajna jednostka o średnim sprężu dyspozycyjnym na rynku!</li> <li>- Najwyższa jednostka w swojej klasie produktów, zaledwie 245 mm</li> <li>- Niski poziom głośności podczas pracy</li> <li>- Średni spręż dyspozycyjny do 150 Pa umożliwiają używanie elastycznych kanałów typu flex o różnych długościach</li> <li>- Funkcja automatycznej regulacji nawiewu powietrza mierzy ilość powietrza oraz ciśnienie statyczne i reguluje do nominalnego nawiewu powietrza, co jest gwarancją komfortu</li> </ul>
	<p>Jednostka kanałowa o wysokim ESP</p>	FDA-A	274/301	<ul style="list-style-type: none"> <li>- ESP do 200 Pa, idealne rozwiązanie do dużych budynków</li> <li>- Dyskretnie umieszczona w suficie; widoczne są tylko kratki</li> <li>- Możliwość zmiany ESP za pomocą sterownika pozwala na optymalizację strumienia powietrza nawiewnego</li> <li>- Elastyczna instalacja: możliwość zasysania powietrza od tyłu lub od dołu urządzenia</li> </ul>
	<p>Jednostka kanałowa o wysokim ESP</p>	FDQ-B	302	<ul style="list-style-type: none"> <li>- ESP do 250 Pa, idealne rozwiązanie do bardzo dużych pomieszczeń</li> <li>- Urządzenie dyskretnie komponuje się z każdym wystrojem wnętrza – widoczne są jedynie kratki wlotu</li> <li>- Do 26,4 kW w trybie ogrzewania</li> </ul>
	<p><b>NOWOŚĆ</b> Jednostka kanałowa</p>	ADEA-A	275/303	<ul style="list-style-type: none"> <li>- Idealne rozwiązanie do zastosowań domowych z sufitami podwieszanymi</li> <li>- Energy label up to A</li> <li>- Średni spręż dyspozycyjny do 150 Pa umożliwiają używanie elastycznych kanałów typu flex o różnych długościach</li> <li>- Najwyższa jednostka w swojej klasie produktów, zaledwie 245 mm</li> <li>- Wyłącznie do układów pojedynczych</li> </ul>
	<p>Jednostka kanałowa</p>	ABQ-C	304	<ul style="list-style-type: none"> <li>- Idealne rozwiązanie dla sklepów średniej wielkości z sufitami podwieszanymi</li> <li>- Dyskretnie umieszczona w suficie; widoczne są tylko kratki</li> <li>- Najlepsza ochrona przed możliwym wyciekami wody.</li> </ul>
	Wall mounted	<p><b>NOWOŚĆ</b> Jednostka ścienna</p>	FAA-A	276/305
<p>Jednostka ścienna Perfera</p>		FTXM-N	279	<ul style="list-style-type: none"> <li>- Rozwiązanie do pomieszczeń bez sufitów podwieszanych</li> <li>- Praktycznie niesłyszalny</li> <li>- 2 obszary czujnik wykrywania ruchu</li> <li>- Technologia Flash streamer</li> <li>- Funkcja nawiewu powietrza 3D</li> </ul>
Jednostka podstropowa	<p>Jednostka podstropowa</p>	FHA-A(9)	280/308	<ul style="list-style-type: none"> <li>- Rozwiązanie do szerokich pomieszczeń bez sufitów podwieszanych</li> <li>- Komfortowy nawiew powietrza w szerokich pomieszczeniach dzięki efektowi Coandy</li> <li>- Nawet pomieszczenia o wysokości stropów na poziomie 3,8 m można chłodzić i ogrzewać w prosty sposób!</li> <li>- Bezproblemowy montaż w narożnikach lub wąskich przestrzeniach</li> </ul>
	<p><b>CECHA UNIKALNA</b> Jednostka podstropowa z 4-kierunkowym nawiewem</p>	FUA-A	284/311	<ul style="list-style-type: none"> <li>- Unikalne rozwiązanie Daikin do szerokich pomieszczeń bez sufitów podwieszanych</li> <li>- Nawet pomieszczenia o wysokości stropów na poziomie 3,5 m można chłodzić i ogrzewać w prosty sposób!</li> <li>- Elastyczność pozwalająca na dopasowanie do każdego układu pomieszczenia bez konieczności zmiany lokalizacji urządzenia!</li> <li>- Optymalny komfort dzięki automatycznemu dostosowywaniu natężenia przepływu powietrza stosownie do wymaganego obciążenia</li> <li>- Powietrze jest komfortowo rozprowadzane w górę i w dół dzięki 5 różnym kątom nawiewu</li> </ul>
	<p>Jednostka podstropowa</p>	AHQ-C	310	<ul style="list-style-type: none"> <li>- Rozwiązanie do szerokich pomieszczeń bez sufitów podwieszanych</li> <li>- Gwarancja stałej temperatury</li> </ul>
Jednostki przypodłogowe	<p>Jednostka przypodłogowa</p>	FVA-A	286/313	<ul style="list-style-type: none"> <li>- Do przestrzeni z wysokimi stropami</li> <li>- Idealne rozwiązanie dla pomieszczeń komercyjnych z niskimi przestrzeniami podsufitowymi lub bez sufitów podwieszanych</li> <li>- Nawet pomieszczenia o wysokich stropach można chłodzić i ogrzewać w prosty sposób!</li> <li>- Gwarancja stałej temperatury</li> <li>- Nawiew pionowy i poziomy</li> </ul>
	<p>Jednostka przypodłogowa (bez obudowy)</p>	FNA-A9	288/315	<ul style="list-style-type: none"> <li>- Zaprojektowana z myślą o ukryciu w ścianach, widoczne tylko kratki</li> <li>- Najcieńsza jednostka na rynku, głębokość zaledwie 200 mm!</li> <li>- Możliwa instalacja pod parapetem lub kanałowa dzięki odpowiedniemu ESP</li> <li>- Cicha praca pozwala na instalację w dowolnie wybranym miejscu</li> </ul>

# Wszystkie urządzenia na czynnik R-32

## BLUEVOLUTION

Klasa wydajności											Kombinacja jednostki zewnętrznej			
											R-32			R-410A
25	35	50	60	71	100	125	140	200	250		SkyAir Alpha-series RZAG*	SkyAir Advance-series RZASG*	SkyAir Active-series ARXM*/ AZAS*	Super Inverter RZO*
				•	•	•	•				✓			
	•	•	•	•	•	•	•				✓	✓	✓	✓
•	•	•	•								✓	✓		✓
•	•	•	•								✓	✓		✓
	•	•	•	•	•	•	•				✓	✓	✓	✓
						•					✓	✓		✓
								•	•					✓
				•	•	•							✓ NOWOŚĆ	
					•	•	•							
				•	•						✓	✓	✓	✓
	•	•	•								✓			
	•	•	•	•	•	•	•				✓	✓		✓
				•	•	•					✓	✓		✓
				•	•	•	•							
				•	•	•	•				✓	✓		✓
•	•	•	•								✓	✓		✓

# Zestawienie korzyści **SkyAir**

Ikony	 Efektywność sezonowa - Inteligentne wykorzystanie energii	Współczynnik efektywności sezonowej podaje bardziej realne informacje dotyczące wydajności pracy klimatyzatorów w całym sezonie grzewczym lub chłodniczym.
	 Praca podczas nieobecności	Pozwala utrzymać żądaną temperaturę w czasie nieobecności użytkowników.
	 Tylko wentylator	Klimatyzator może działać jako wentylator, nawiewając powietrze bez chłodzenia lub ogrzewania.
	 Filtr z funkcją automatycznego czyszczenia	Filtr czyści się automatycznie. Łatwość utrzymania oznacza optymalną energooszczędność i maksymalny komfort bez kosztownej i czasochłonnej konserwacji.
	 Czujnik obecności i czujnik podłogowy	Gdy sterowanie przepływem powietrza jest włączone, czujnik obecności kieruje powietrze z dala od każdej wykrytej w pomieszczeniu osoby. Czujnik ten wykrywa średnią temperaturę podłogi i zapewnia równomierny rozkład temperatury pomiędzy sufitem i podłogą.
Komfort	 Zapobieganie przeciągom	Po uruchomieniu nagrzewania lub przy wyłączonym termostacie system ustawia poziomy nawiew powietrza oraz niskie obroty wentylatora, aby zapobiec przeciągom. Po rozgrzaniu, kierunek nawiewu powietrza i obroty wentylatora ustawiane są zgodnie z wymaganiami.
	 Cicha praca	Jednostki wewnętrzne firmy Daikin działają bardzo cicho. Gwarantujemy także, że jednostki zewnętrzne nie zakłócają ciszy sąsiadom.
	 Automagiczne przełączanie między chłodzeniem i ogrzewaniem	Automatyczne wybranie trybu chłodzenia lub ogrzewania w celu osiągnięcia ustawionej temperatury.
Uzdatnianie powietrza	 Filtr powietrza	Usuwa unoszące się w powietrzu cząsteczki kurzu, zapewniając stały nawiew czystego powietrza.
Regulacja wilgotności	 Program osuszania	Program umożliwiający zmniejszenie poziomu wilgotności powietrza bez wahań temperatury w pomieszczeniu.
Przepływ powietrza	 Zapobieganie zabrudzeniom sufitu	Specjalna funkcja zapobiegająca zbyt długiemu poziomemu nawiewowi powietrza w celu uniknięcia zabrudzenia sufitu.
	 Automagiczny ruch w kierunku pionowym	Możliwość wyboru automatycznego pionowego przesuwu żaluzji nawiewu dla zapewnienia równomiernego przepływu powietrza oraz rozkładu temperatury.
	 Stopniowa regulacja prędkości wentylatora	Umożliwia wybór jednej z kilku prędkości wentylatora.
	 Indywidualne sterowanie klapą nawiewu	Indywidualne sterowania klapą za pośrednictwem sterownika przewodowego umożliwia indywidualne ustawienie każdej klapy w celu dopasowania do nowej konfiguracji pomieszczenia. Dostępne są opcjonalne zestawy zamknięć.
Pilot i programowany zegar	 Sterownik online	Steruje i monitoruje status systemu grzewczego lub klimatyzacyjnego Daikin
	 Programowany zegar tygodniowy	Programowany zegar można ustawić tak, aby włączał działanie o wyznaczonej porze dnia codziennie lub w określony dzień tygodnia
	 Zdalny sterownik pracujący w podczerwieni	Zdalny sterownik pracujący w podczerwieni, z wyświetlaczem LCD, umożliwia zdalne włączenie, wyłączenie i regulację klimatyzatora.
	 Sterownik przewodowy	Zdalny sterownik przewodowy umożliwia zdalne włączenie, wyłączenie i regulację klimatyzatora.
	 Sterowanie centralne	Sterowanie centralne umożliwia włączenie, wyłączenie i regulację kilku klimatyzatorów z jednego punktu centralnego.
	 Zestaw wielostrefowy	Gwarantuje 6 indywidualnych stref klimatycznych obsługiwanych przez jedną jednostkę wewnętrzną.
	 Chłodzenie pomieszczeń technicznych	Usuwanie w niezawodny, skuteczny i elastyczny sposób ciepła generowanego przez urządzenia IT i serwery, aby zapewnić maksymalny czas sprawności i najlepszy zwrot inwestycji.(Przy urzyciu jednostki zewnętrznej RZAG* lub RZQG*).
Inne funkcje	 Automagiczne ponowne uruchomienie	Po przerwie w dostawie energii elektrycznej, urządzenie uruchamia się ponownie z początkowymi ustawieniami.
	 Autodiagnostyka	Ułatwia konserwację, informując o usterkach i nieprawidłowościach w pracy urządzenia.
	 Pompka skroplin	Ułatwia odprowadzenie skroplin z jednostki wewnętrznej.
	 Układy twin/triple/double twin	Do 1 jednostki zewnętrznej można podłączyć 2, 3 lub 4 jednostki wewnętrzne. Wszystkie jednostki wewnętrzne są obsługiwane wspólnie w tym samym trybie (chłodzenie lub ogrzewanie) jednym sterownikiem.
	 System „Multi”	Do jednej jednostki zewnętrznej można podłączyć maksymalnie 5 jednostek wewnętrznych (o różnej mocy). Każda jednostka wewnętrzna obsługiwana jest osobno w ramach tego samego trybu.
 System VRV do zastosowań mieszkaniowych	Do jednej jednostki zewnętrznej można podłączyć maksymalnie 9 jednostek wewnętrznych (o różnej mocy, w klasie do 71). Każda jednostka wewnętrzna obsługiwana jest osobno w ramach tego samego trybu.	



# Zawsze pod kontrolą, z każdego miejsca



## Sterownik online



BRP069A81

- › Proste sterowanie ze smartfona
- › Sterowanie urządzeniem z dowolnego miejsca, w każdym momencie
- › Jeden punkt sterowania
- › Integracja produktów i usług innych firm za pośrednictwem IFTTT

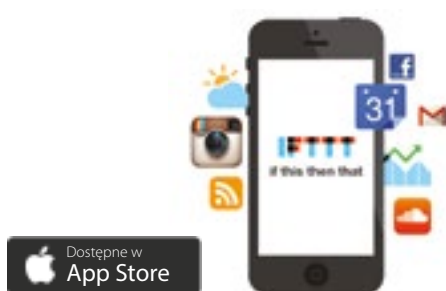

Dostępne w  
App Store

## Możliwość podłączenia wszystkich ujednoliconych jednostek wewnętrznych

Zestawienie możliwych do podłączenia jednostek:

### Kaseta podstropowa

- › FCAHG-F
- › FCAG-B
- › FFA-A

### Jednostka naścienna

- › FAA-A

### Jednostki podstropowe

- › FHA-A
- › FUA-A

### Jednostki kanałowe

- › FDXM-F3
- › FBA-A
- › FDA-A
- › ADEQ-C

### Jednostki przypodłogowe

- › FVA-A
- › FNA-A

## Jeśli stanie się to, to zrób tamto

- › IFTTT to rozwiązanie, które łączy produkty i usługi innych firm (inteligentne mierniki, oświetlenie, termostaty itd.), aby jak najlepiej służyły użytkownikowi.

## Inteligentny sterownik w tablecie



DCC601A51

### Intelligent Controller

- › Łatwy w obsłudze ekran dotykowy do centralnego sterowania klimatyzacją i alarmami
- › Możliwość podłączenia do usługi w chmurze Daikin
- › Wbudowane sterowanie i monitoring multi-site
- › Instalatorzy i kierownicy techniczni mogą widzieć alarmy, dzięki czemu są w stanie zapewnić pomoc na odległość

Od jednej do ∞ liczby instalacji

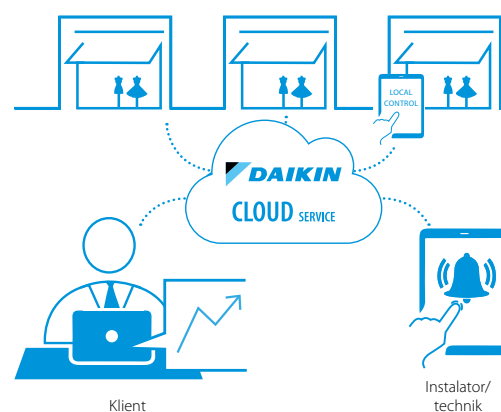



# Jednostka naścienna

Atrakcyjna jednostka naścienna zapewniająca doskonałą jakość powietrza w pomieszczeniach

W połączeniu z Sky Air serii Alpha zapewnia najwyższą jakość i wydajność.

- Praca cicha jak szept: działająca jednostka jest praktycznie niesłyszalna.
- Świeższe i czystsze powietrze dzięki technologii Flash Streamer Daikin: możesz oddychać głęboko, nie martwiąc się o zanieczyszczone powietrze
- 2-obszarowy czujnik inteligentne oko: powietrze jest kierowane do strefy innej, niż ta w której w danej chwili znajduje się człowiek; jeżeli w pomieszczeniu nie zostanie wykryta żadna osoba, urządzenie automatycznie przełączy się w tryb energooszczędny.
- Elegancka, dyskretna jednostka klimatyzacyjna, pasująca do europejskich gustów odnośnie aranżacji wnętrz.
- Funkcja nawiewu powietrza 3-D łączy automatyczny ruch w kierunku pionowym i poziomym, dzięki czemu strumień chłodnego lub ciepłego powietrza dociera do rogów nawet w dużych pomieszczeniach.



FTXM20-42N



RZAG35-60A



ARC466A33



BRP069



## NOWOŚĆ

Urządzenie RZAG-A mini serii Sky Air Alpha – zawiera wbudowaną funkcję chłodzenia!

Dane dotyczące efektywności		FTXM + RZAG	35N + 35A	50N + 50A	60N + 60A	
Wydajność chłodnicza	Nom.	kW	3,5	5,0	6,0	
Wydajność grzewcza	Nom.	kW	4,0	6,0	7,0	
Pobór mocy	Chłodzenie	Nom.	0,81	1,25	1,71	
	Grzanie	Nom.	1,04	1,50	1,94	
Chłodzenie	Klasa energetyczna		A++			
	Wydajność	Pdesign	kW	3,5	5	6
	SEER			7,70	7,41	6,90
	Roczne zużycie energii		kWh/a	159	236	304
Grzanie (Klimat umiarkowany)	Klasa energetyczna		A++			
	Wydajność	Pdesign	kW	2,6	4,5	4,6
	SCOP/A			4,60	4,60	4,35
	Roczne zużycie energii		kWh/a	790	1369	1480
Jednostka wewnętrzna		FTXM	35N	50N	60N	
Wymiary	Jednostka Wys. × Szer. × Gł.	mm	294/811/272 300/1,040/295			
Poziom mocy akustycznej	Chłodzenie	dBA	60	59	60	
	Grzanie	dBA	54	58	59	
Poziom ciśnienia akustycznego	Chłodzenie	Silent operation/Low/Nom./Wys.	dBA	19/45	44/27	30/46
	Grzanie	Silent operation/Low/Nom./Wys.	dBA	20/39	31/43	33/45
Systemy sterowania	Zdalny sterownik bezprzewodowy		ARC466A33			
	Sterownik przewodowy		BRC073A1	BRC073		
Zasilanie	Liczba faz/Częstotliwość/Napięcie	Hz/V	1~/50/220-240			
Jednostka zewnętrzna		RZAG	35A	50A	60A	
Wymiary	Jednostka Wys. × Szer. × Gł.	mm	734 × 954 × 401			
Waga	Jednostka	kg	52			
Poziom mocy akustycznej	Chłodzenie	dBA	62	63	64	
	Grzanie	dBA	-			
Poziom mocy akustycznej	Chłodzenie	dBA	48	49	50	
	Grzanie	dBA	-			
Zakres pracy	Chłodzenie	Temp. otoczenia Min.~Max.	°CDB -20/+52			
	Grzanie	Temp. otoczenia Min.~Max.	°CWB -20/+24			
Czynnik chłodniczy	Typ		R32			
	GWP		675			
	Ilość	kg/CO <sub>2</sub> Eq	1,55/1,05			
Połączenia instalacji rurowej	Dł. instalacji	JZ - JW Max.	m 50			
	System	Bez doładowania	m 30			
	Dodatkowy ładunek czynnika chłodniczego		kg/m 0,02 (dla instalacji przekraczającej 30 m)			
	Różnice poziomów	JW - JZ Max.	m 30			
Zasilanie	Liczba faz/Częstotliwość/Napięcie	Hz/V	Pojedynczy/50/230			
Prąd - 50Hz	Maksymalne amperaże bezpiecznika (MFA)	A	16	16	20	
<b>Cena netto za kpl.</b>			<b>9.160 zł</b>	<b>11.520 zł</b>	<b>12.750 zł</b>	

(1) MFA jest używany do doboru bezpiecznika oraz zabezpieczenia różnicowo-prądowego (wyłącznik prądu upływowego). Aby uzyskać szczegółowe informacje na temat każdej kombinacji, zob. rysunek danych elektrycznych.

\*Uwaga: pola w kolorze niebieskim zawierają dane wstępne



# Jednostka naścienna



Dane dotyczące efektywności			FAA + RZAG	71A + 71MV1	100A + 100MV1	71A + 71MY1	100A + 100MY1	
Wydajność chłodnicza Nom			kW	6,80	9,50	6,80	9,50	
Wydajność grzewcza Nom			kW	7,5	10,8	7,5	10,8	
Pobór mocy	Chłodzenie	Nom	kW	-	-	-	-	
	Ogrzewanie	Nom	kW	-	-	-	-	
Efektywność sezonowa (wg EN14825)	Chłodzenie	Klasa efektywności energetycznej		A++	A++	A++	A++	
		Pdesign		kW	6,80	9,50	6,80	9,50
		SEER			6,58	6,42	6,58	6,42
	Roczne zużycie energii		kWh	362	518	362	518	
	Ogrzewanie (klimat umiarkowany)	Klasa efektywności energetycznej		A+	A+	A+	A+	
		Pdesign		kW	4,70	7,80	4,70	7,80
SCOP/A			4,02	4,01	4,02	4,01		
Roczne zużycie energii		kWh	1,637	2,723	1,637	2,723		
Efektywność nominalna	EER			3,45	3,77	3,45	3,77	
	COP			3,89	3,61	3,89	3,61	
	Roczne zużycie energii		kWh	-	-	-	-	
	Dyrektywa dot. etykietowania		Chłodzenie/Ogrzewanie	-	-	-	-	

Jednostka wewnętrzna				FAA	71A	100A	71A	100A
Wymiary	Jednostka	Wys. x Szer. x Głęb.	mm	290 x 1 050 x 238	340 x 1 200 x 240	290 x 1 050 x 238	340 x 1 200 x 240	
Ciężar	Jednostka		kg	13	17	13	17	
Wentylator – natężenie przepływu powietrza	Chłodzenie	Niski/Sredni/Wysoki	m³/min	14,0/16/18,0	19,0/23/26,0	14,0/16/18,0	19,0/23/26,0	
	Ogrzewanie	Niski/Sredni/Wysoki	m³/min	14,0/16,0/18,0	19,0/23,0/26,0	14,0/16,0/18,0	19,0/23,0/26,0	
Poziom mocy akustycznej	Chłodzenie		dBA	61	65	61	65	
	Ogrzewanie		dBA	61	65	61	65	
Poziom ciśnienia akustycznego	Chłodzenie	Niski/Wysoki	dBA	40/45	41/49	40/45	41/49	
	Ogrzewanie	Niski/Wysoki	dBA	40/45	41/49	40/45	41/49	
Czynnik chłodniczy	Typ			R-32				
Systemy sterowania	Zdalny sterownik bezprzewodowy			BRC7EB518				
	Sterownik przewodowy			BRC1E53A/BRC1E53B/BRC1E53C/BRC1D52				
Zasilanie	Liczba faz/Częstotliwość/Napięcie			1~/50/220-240				

Jednostka zewnętrzna				RZAG	71MV1	100MV1	71MY1	100MY1
Wymiary	Jednostka	Wys x Szer x Głęb.	mm	990 x 940 x 320	1 430 x 940 x 320	990 x 940 x 320	1 430 x 940 x 320	
Ciężar	Jednostka		kg	70	92	70	92	
Poziom mocy akustycznej	Chłodzenie		dBA	64	66	65	66	
	Ogrzewanie		dBA	46	47	46	47	
Poziom ciśnienia akustycznego	Chłodzenie	Nom	dBA	49	51	49	51	
	Ogrzewanie	Nom	dBA	49	51	49	51	
Zakres pracy	Chłodzenie	Min ~Maks	°CDB	-20~52				
	Ogrzewanie	Min ~Maks	°CWB	-20~18				
Czynnik chłodniczy	Typ			R-32				
	Ilość			kg	2,95	3,75	2,95	3,75
	GWP			tCO <sub>2</sub> eq	1,99	2,53	1,99	2,53
Połączenia instalacji rurowej	Dł. instalacji rurowej		JZ-JW Maks System Bez doładowania	m	55	85	55	85
	Zasilanie		Liczba faz/Częstotliwość/Napięcie	Hz/V	1~/50/220-240		3N~/50/380-415	
Prąd 50Hz				Maksymalny amperaż bezpiecznika (MFA)	A	20	32	16
<b>Cena netto za komplet ze sterownikiem przew. BRC1H519*</b>					<b>14.870 zł</b>	<b>17.080 zł</b>	<b>14.720 zł</b>	<b>16.930 zł</b>
<b>Cena netto za komplet bez sterownika</b>					<b>14.420 zł</b>	<b>16.630 zł</b>	<b>14.270 zł</b>	<b>16.480 zł</b>

(1).EER/COP zgodnie z Eurovent 2012, do użytku wyłącznie poza UE.

(2).MFA jest używany do doboru bezpiecznika oraz zabezpieczenia różnicowo-prądowego (wyłącznik prądu upływowego). Aby uzyskać szczegółowe informacje na temat każdej kombinacji, zob. rysunek danych elektrycznych.

Symbol	Akcesoria	Cena netto za szt.
BRC1H519W/S/K	Nowoczesny sterownik dotykowy Biały/Srebrny/Czarny	450 zł
BRC1E53C	Podświetlany sterownik przewodowy z wyświetlaczem tekstowym	360 zł
BRC1D52	Sterownik przewodowy standardowy z zegarem tygodniowym	360 zł
BRC2E52C	Sterownik uproszczony z przyciskiem zmiany trybu pracy	360 zł
BRC3E52C	Sterownik uproszczony bez przycisku zmiany trybu pracy	360 zł
BRP069A81	Adaptor Wi-Fi do kontrolera on-line	500 zł
RTD-NET	Interfejs Modbus do sterowania i monitorowania	1.100 zł
RTD-10	Interfejs Modbus do sterowania i monitorowania, pracy naprzemiennej, jednostka nadrzędna	1.480 zł
RTD-20	Interfejs Modbus dla obiektów handlowych	1.670 zł
RTD-HO	Interfejs Modbus dla hoteli	1.480 zł
KLIC-DI	Interfejs KNX	1.000 zł
KRP4A51	Przewodowy Adaptor sterowania zewnętrznego	520 zł
BRP7A51	Adaptor kontraktornów okiennych lub kart hotelowych dla BRC1H*, BRC1E*	370 zł
KRP4A93	Opcjonalna skrzynka montażowa/płyta montażowa do płytek PCB Adaptora	520 zł
KRCS01-4	Zewnętrzny przewodowy czujnik temperatury	280 zł
K.RSS	Zewnętrzny bezprzewodowy czujnik temperatury	500 zł
K-KDU*	Pompki skroplin	na zapytanie

## Uwagi:

- i) Wszystkie urządzenia dostarczane są z automatycznym restartem po awarii zasilania
- ii) Minimalne robocze temperatury otoczenia:

	Chłodzenie	Ogrzewanie
RZAG	-20°C	-20°C



- > Nowy płaski, atrakcyjny panel przedni idealnie komponuje się z wystrojem wnętrza i jest łatwiejszy w czyszczeniu
- > Obniżone zużycie energii dzięki zastosowaniu specjalnie opracowanego silnika wentylatora zasilanego prądem stałym
- > Powietrze jest komfortowo rozprowadzane w górę i w dół dzięki 5 różnym kątom nawiewu
- > Zmniejszona ilość czynnika chłodniczego aż o 16%





# Jednostka naścienna



Dane dotyczące efektywności		FAA + RZASG	71A + 71A	100A + 100MV1	100A + 100MY1
Wydajność chłodnicza	Nom.	kW	6.80		9.50
Wydajność grzewcza	Nom.	kW	7.50		10.8
Chłodzenie	Klasa energetyczna		A+		A
	Wydajność	Pdesign	kW	6.80	9.50
	SEER			5.77	5.25
	ηs,c	%		-	-
	Roczne zużycie energii		kWh/a	-	633
Grzanie (Klimat umiarkowany)	Klasa energetyczna		A		A
	Wydajność	Pdesign	kW	4.50	6.00
	SCOP/A			3.81	3.81
	ηs,h	%		-	-
	Roczne zużycie energii		kWh/a	-	2,205

Jednostka wewnętrzna		FAA	71A	100A	
Wymiary	Jednostka Wys. × Szer. × Głęb.	mm	290 × 1 050 × 238	340 × 1 200 × 240	
Ciężar	Jednostka	kg	13	17	
Wentylator – natężenie przepływu powietrza	Chłodzenie	Niski/Średni/Wysoki	m <sup>3</sup> /min	14,0/16,0/18,0	19,0/23,0/26,0
	Ogrzewanie	Niski/Średni/Wysoki	m <sup>3</sup> /min	14,0/16,0/18,0	19,0/23,0/26,0
Poziom mocy akustycznej	Chłodzenie		dB(A)	61	65
	Ogrzewanie		dB(A)	61	65
Poziom ciśnienia akustycznego	Chłodzenie	Niski/Wysoki	dB(A)	40/45	41/49
	Ogrzewanie	Niski/Wysoki	dB(A)	40/45	41/49
Czynnik chłodniczy	Typ			R-32/R-410A	
Systemy sterowania	Zdalny sterownik bezprzewodowy			BRC7EB518	
	Sterownik przewodowy			BRC1E53A/BRC1E53B/BRC1E53C/BRC1D52	
Zasilanie	Liczba faz/Częstotliwość/Napięcie	Hz/V		1~/50/220-240	

Jednostka zewnętrzna		RZASG	71MV1	100MV1	100MY1
Wymiary	Jednostka Wys. × Szer. × Głęb.	mm	770 × 900 × 320		990 × 940 × 320
Ciężar	Jednostka	kg	60	70	70
Poziom mocy akustycznej	Chłodzenie		dB(A)	65	70
	Chłodzenie	Nom	dB(A)	46	53
Poziom ciśnienia akustycznego	Ogrzewanie	Nom	dB(A)	47	57
	Chłodzenie	Min ~Maks	°CDB		-15~46
Zakres pracy	Ogrzewanie	Min ~Maks	°CWB		-15~15,5
	Typ				R-32
Czynnik chłodniczy	Ilość	kg	2,45		2,6
	tCO <sub>2</sub> eq		1,65		1,76
Połączenia instalacji rurowej	GWP			675	
	Dł. instalacji rurowej	JZ-JW Maks	m	50	
		System Bez doładowania	m	30	
Zasilanie	Liczba faz/Częstotliwość/Napięcie	Hz/V		1~/50/220-240	3~/50/380-415
Prąd – 50Hz	Maksymalne amperaże bezpiecznika (MFA)	A	20	25	16
<b>Cena netto za komplet ze sterownikiem przew. BRC1H519*</b>			<b>11.530 zł</b>	<b>14.340 zł</b>	<b>14.320 zł</b>
<b>Cena netto za komplet bez sterownika</b>			<b>11.080 zł</b>	<b>13.890 zł</b>	<b>13.870 zł</b>

(1).EER/COPzgodnie z Eurovent.2012..do użytku wyłącznie poza UE.

(2).MFA jest używany do doboru bezpiecznika oraz zabezpieczenia różnicowo-prądowego (wyłącznik prądu upływowego). Aby uzyskać szczegółowe informacje na temat każdej kombinacji, zob. rysunek danych elektrycznych.

Symbol	Akcesoria	Cena netto za szt.
BRC1H519W/S/K	Nowoczesny sterownik dotykowy Biały/Srebrny/Czarny	450 zł
BRC1E53C	Podświetlany sterownik przewodowy z wyświetlaczem tekstowym	360 zł
BRC1D52	Sterownik przewodowy standardowy z zegarem tygodniowym	360 zł
BRC2E52C	Sterownik uproszczony z przyciskiem zmiany trybu pracy	360 zł
BRC3E52C	Sterownik uproszczony bez przycisku zmiany trybu pracy	360 zł
BRP069A81	Adaptor Wi-Fi do kontrolera on-line	500 zł
RTD-NET	Interfejs Modbus do sterowania i monitorowania	1.100 zł
RTD-10	Interfejs Modbus do sterowania i monitorowania, pracy naprzemienniej, jednostka nadrzędna	1.480 zł
RTD-20	Interfejs Modbus dla obiektów handlowych	1.670 zł
RTD-HO	Interfejs Modbus dla hoteli	1.480 zł
KLIC-DI	Interfejs KNX	1.000 zł
KRP4A51	Przewodowy Adaptor sterowania zewnętrznego	520 zł
BRP7A51	Adaptor kontraktów okiennych lub kart hotelowych dla BRC1H*, BRC1E*	370 zł
KRP4A93	Opcjonalna skrzynka montażowa/płyta montażowa do płytek PCB Adaptora	520 zł
KRC501-4	Zewnętrzny przewodowy czujnik temperatury	280 zł
K.RSS	Zewnętrzny bezprzewodowy czujnik temperatury	500 zł
K-KDU*	Pompki skroplin	na zapytanie

## Uwagi:

- i) Wszystkie urządzenia dostarczane są z automatycznym restartem po awarii zasilania
- ii) Minimalne robocze temperatury otoczenia:

	Chłodzenie	Ogrzewanie
RZASG	-15°C	-15°C



- › Nowy płaski, atrakcyjny panel przedni idealnie komponuje się z wystrojem wnętrza i jest łatwiejszy w czyszczeniu
- › Obniżone zużycie energii dzięki zastosowaniu specjalnie opracowanego silnika wentylatora zasilanego prądem stałym
- › Powietrze jest komfortowo rozprowadzane w górę i w dół dzięki 5 różnym kątom nawiewu
- › Zmniejszona ilość czynnika chłodniczego aż o 16%



# Jednostka naścienna



**NOWOŚĆ**

Dane dotyczące efektywności		FAA + ARXM/AZAS	ARXM71N9 + 71MV1	100A + 100MV1	100A + 100MY1
Wydajność chłodnicza	Nom.	kW	6.80		9.50
Wydajność grzewcza	Nom.	kW	7.50		10.8
Chłodzenie	Klasa energetyczna		A+		A
	Wydajność	Pdesign	kW	6.80	9.50
	SEER			5.77	5.25
	ηs,c		%	-	-
	Roczne zużycie energii		kWh/a	-	633
Grzanie (Klimat umiarkowany)	Klasa energetyczna		A		A
	Wydajność	Pdesign	kW	4.50	6.00
	SCOP/A			3.81	3.81
	ηs,h		%	-	-
	Roczne zużycie energii		kWh/a	-	2,205

Jednostka wewnętrzna		FAA	71A	100A	100A
Wymiary	Jednostka Wys. × Szer. × Gł.	mm	290 × 1,050 × 238		340 × 1,200 × 240
Waga	Jednostka	kg	13.0		17.0
Wentylator	Typ			-	
Wentylator	Nat. przepł. powietrza.	Chłodzenie Nis./Śr./Wys.	m <sup>3</sup> /min	14.0/16 /18.0	19.0/23 /26.0
		Grzanie Nis./Śr./Wys.	m <sup>3</sup> /min	14.0/16.0 /18.0	19.0/23.0 /26.0
Poziom mocy akustycznej	Chłodzenie		dBA	61	65
	Grzanie		dBA	61	65
Poziom ciśnienia akustycznego	Chłodzenie	Nis./Wys.	dBA	40/45	41/49
	Grzanie	Nis./Wys.	dBA	40/45	41/49
Systemy sterowania	Sterownik przewodowy		BRC1H519W/S/K/BRC1E53A/B/C/BRC1D52		
Zasilanie	Liczba faz/Częstotliwość/Napięcie	Hz/V	1~/50/220-240		

Jednostka zewnętrzna		ARXM/AZAS	ARXM71N9	100MV1	100MY1	
Wymiary	Jednostka Wys. × Szer. × Gł.	mm	734 × 870 × 373		990 × 940 × 320	
Waga	Jednostka	kg	50		70	
Poziom mocy akustycznej	Chłodzenie		dBA	65	70	
	Chłodzenie	Nom.	dBA	52	53	
Poziom ciśnienia akustycznego	Chłodzenie	Nom.	dBA	52	57	
	Grzanie	Nom.	dBA	52	57	
Zakres pracy	Chłodzenie	Temp. otoczenia Min.~Max.	°CDB	-10~46	-5~46	
	Grzanie	Temp. otoczenia Min.~Max.	°CWB	-15~24	-15~15.5	
Czynnik chłodniczy	Typ/GWP			R-32/675	R-32/675	
	Ilość	kg/CO <sub>2</sub> Eq		-	2.60/1.76	
Połączenia instalacji rurowej	Ciecz/Gaz	OD	mm	9.52/15.9	9.52/15.9	
	Dł. instalacji rurowej	JZ - JW	Max.	m	-	30
		System	Równorzędny	m	-	50
		Bez doładowania	m	-	30	
		Dodatkowy ładunek czynnika chłodniczego	kg/m	-	Patrz instrukcja instalacji	
	Różnice poziomów JW - JZ	Max.	m	-	30.0	
Zasilanie	Liczba faz/Częstotliwość/Napięcie	Hz/V	1~/50/220-240	1~/50/220-240	3~/50/380-415	
Prąd - 50Hz	Maksymalne amperaże bezpiecznika (MFA)	A	-	25	16	
<b>Cena za komplet ze sterownikiem przewodowym BRC1H519*</b>			<b>8.750 zł</b>	<b>11.730 zł</b>	<b>11.620 zł</b>	
<b>Cena za komplet bez sterownika</b>			<b>8.300 zł</b>	<b>11.280 zł</b>	<b>11.170 zł</b>	

(1) MFA jest używany do doboru bezpiecznika oraz zabezpieczenia różnicowo-prądowego (wyłącznik prądu upływowego). Aby uzyskać szczegółowe informacje na temat każdej kombinacji, zob. rysunek danych elektrycznych.

\*Uwaga: pola w kolorze niebieskim zawierają dane wstępne

Symbol	Akcesoria	Cena netto za szt.
BRC1H519W/S/K	Nowoczesny sterownik dotykowy Biały/Srebrny/Czarny	450 zł
BRC1E53C	Podświetlany sterownik przewodowy z wyświetlaczem tekstowym	360 zł
BRC1D52	Sterownik przewodowy standardowy z zegarem tygodniowym	360 zł
BRC2E52C	Sterownik uproszczony z przyciskiem zmiany trybu pracy	360 zł
BRC3E52C	Sterownik uproszczony bez przycisku zmiany trybu pracy	500 zł
BRP069A81	Adaptor Wi-Fi do kontrolera on-line	750 zł
RTD-NET	Interfejs Modbus do sterowania i monitorowania	1.100 zł
RTD-10	Interfejs Modbus do sterowania i monitorowania, pracy naprzemienniej, jednostka nadrzędna	1.480 zł
RTD-20	Interfejs Modbus dla obiektów handlowych	1.670 zł
RTD-HO	Interfejs Modbus dla hoteli	1.480 zł
KLIC-DI	Interfejs KNX	1.000 zł
KRP4A51	Przewodowy Adaptor sterowania zewnętrznego	520 zł
BRP7A51	Adaptor kontraktów okiennych lub kart hotelowych dla BRC1H*, BRC1E*	370 zł
KRP4A93	Opcjonalna skrzynka montażowa/płyta montażowa do płytek PCB Adaptora	520 zł
KRCS01-4	Zewnętrzny przewodowy czujnik temperatury	280 zł
K.RSS	Zewnętrzny bezprzewodowy czujnik temperatury	500 zł
K-KDU*	Pompiki skroplin	na zapytanie

## Uwagi:

i) Minimalne robocze temperatury otoczenia:

	Chłodzenie	Ogrzewanie
AZAS	-5°C	-15°C



- › Nowy płaski, atrakcyjny panel przedni idealnie komponuje się z wystrojem wnętrza i jest łatwiejszy w czyszczeniu
- › Obniżone zużycie energii dzięki zastosowaniu specjalnie opracowanego silnika wentylatora zasilanego prądem stałym
- › Powietrze jest komfortowo rozprowadzane w górę i w dół dzięki 5 różnym kątom nawiewu
- › Zmniejszona ilość czynnika chłodniczego aż o 16%



ROUND FLOW CASSETTE, BLACK DESIGNER PANEL



KASETA OBWODOWA Z FILTREM SAMOCZYSZCZĄCYM

# Kaseta samoczyszcząca

## Większa efektywność energetyczna i łatwość obsługi w porównaniu do innych kaset

- › Obniżenie kosztów eksploatacji aż do 50% w porównaniu z rozwiązaniami standardowymi
- › Automatyczne czyszczenie filtra
- › Krótszy czas konserwacji filtra: kurz można w prosty sposób usunąć za pomocą odkurzacza, bez konieczności otwierania urządzenia

## Panel z filtrem o drobniejszych oczkach

- › Panel z filtrem o drobniejszych oczkach (BYCQ140DGF9) zapewnia stałą wydajność oraz optymalny rozkład powietrza w obszarach narażonych na występowanie kurzu (np. sklepach odzieżowych i w księgarniach)
- › Czyste sufity, dzięki czystemu przez cały czas filtrowi o drobniejszych oczkach

BYCQ140EG9	BYCQ140EGF9
Panel z funkcją automatycznego czyszczenia	Panel z funkcją automatycznego czyszczenia z filtrem o drobnych oczkach
Biały z szarymi żaluzjami	Biały z szarymi żaluzjami

## Kaseta z funkcją automatycznego czyszczenia zapewnia optymalną atmosferę w sklepie



Rozkład powietrza z czystym filtrem



Rozkład powietrza z zabrudzonym filtrem

Kurz można w prosty sposób usunąć za pomocą odkurzacza, bez konieczności otwierania urządzenia.



## Referencje

**Sklep Coral, Wielka Brytania**  
Koszty eksploatacji zostały obniżone aż o 50% w porównaniu z rozwiązaniami standardowymi dzięki funkcji czyszczenia filtra

Zużycie energii (kWh)

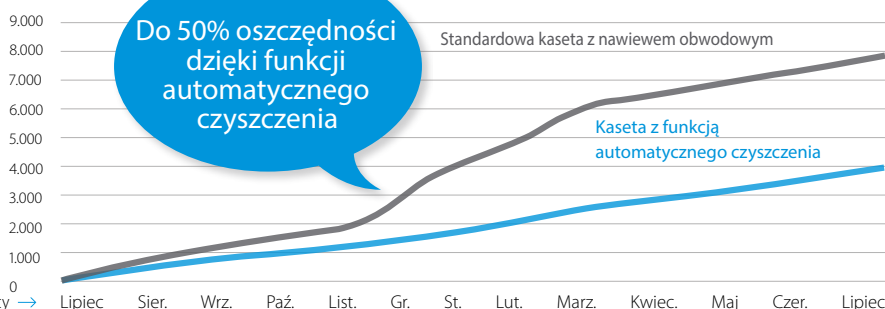

Porównanie skumulowanego zużycia energii przez 12 miesięcy →

# Dlaczego wybierasz kasetę z nawiewem obwodowym?



- Nawiew powietrza 360° zapewnia optymalny komfort
- Inteligentne czujniki gwarantują maksymalną efektywność

## Nawiew powietrza 360° zwiększa komfort

- › Pierwsza w branży o sprawdzonej konstrukcji

## Inteligentne czujniki jeszcze bardziej podnoszą efektywność i komfort

- › Czujnik obecności – jeżeli nikogo nie ma w pomieszczeniu, nastawa temperatury zmienia się automatycznie, powodując oszczędności aż do 27%. Automatycznie kieruje również strumień powietrza z dala od osoby znajdującej się w pomieszczeniu, aby uniknąć przeciągu



- › Czujnik na podczerwień wykrywa średnią temperaturę podłogi i zapewnia równomierny rozkład temperatury pomiędzy sufitem i podłogą zapobiegając zimnym stopom

## Elastyczna instalacja

- › Kłapy nawiewne można indywidualnie kontrolować i zamykać za pomocą zdalnego sterownika na podczerwień, dostosować do rozkładu pomieszczenia. Dostępne są opcjonalne zestawy zaślepek

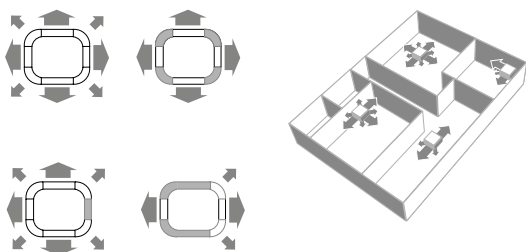

### WŁAŚCIWOŚCI:

- › Zunifikowane jednostki wewnętrzne współpracujące z czynnikiem R410A i R32
- › Zastosowanie technologii R32 BLUEVOLUTION obniża oddziaływanie na środowisko aż o 68% w stosunku do czynnika R410A i powoduje znaczące obniżenie zużycia energii dzięki wysokiej efektywności
- › Funkcja samoczyszczenia filtra ponosi efektywność i komfort oraz obniża koszty eksploatacji. 2 filtry dostępne do wyboru: standard i z drobnymi oczkami
- › Dwa opcjonalne inteligentne czujniki podnoszą efektywność i komfort
- › Indywidualne sterowanie żaluzjami nawiewnymi pozwala na dostosowanie do każdego kształtu pomieszczenia, bez konieczności zmiany aranżacji
- › Nowoczesny panel dekoracyjny w 3 wariantach: biały, biały z szarymi żaluzjami nawiewnymi, samoczyszczący
- › 5 prędkości wentylatora zapewnia maksymalny komfort
- › Obniżenie zużycia energii poprzez zastosowanie nowej konstrukcji wymiennika i wentylatora DC oraz pompki skroplin
- › Standardowa pompka skroplin z wysokością podnoszenia 675mm zwiększa elastyczność i szybkość montażu
- › Opcjonalny zestaw wlotu świeżego powietrza
- › Boczne podłączenia kanałowe pozwalają na optymalizację dystrybucji powietrza

## Korzyści dla instalatorów

- › Produkt z najbardziej unikalnymi funkcjami na rynku
- › Mniej czasu potrzeba na wykonanie czynności konserwacyjnych na miejscu u klienta
- › Możliwość użycia sterownika do indywidualnego otwierania i zamykania dowolnej z czterech kłap nawiewu, co pozwala na łatwe dostosowanie do zmienionego układu pomieszczenia
- › Łatwość ustawienia opcji czujnika w celu poprawy komfortu i oszczędzania energii

## Korzyści dla projektantów

- › Produkt z najbardziej unikalnymi funkcjami na rynku
- › Rozwiązanie przeznaczone do stosowania w biurach o dowolnym kształcie i dowolnej wielkości oraz przestrzeniach sklepowych
- › Produkt nadaje się idealnie do poprawy wartości BREEAM/EPBD w połączeniu z jednostkami pomp ciepła Sky Air lub VRV IV

## Korzyści dla użytkowników końcowych

- › Rozwiązanie przeznaczone do stosowania w biurach o dowolnym kształcie i dowolnej wielkości oraz przestrzeniach sklepowych
- › Doskonałe parametry pracy: bez przeciągów i zimnych stref
- › Oszczędność do 50% kosztów eksploatacji, dzięki panelowi z funkcją automatycznego czyszczenia, co również ułatwia konserwację
- › Oszczędność do 27% na rachunkach za energię, dzięki opcji czujników
- › Elastyczność użytkowania pomieszczeń, dzięki indywidualnemu sterowaniu kłapami nawiewu

## Narzędzia marketingowe

- › Odwiedź stronę internetową:  
[https://www.daikin.pl/pl\\_pl/product-group/round-flow-cassette.html](https://www.daikin.pl/pl_pl/product-group/round-flow-cassette.html)



[www.youtube.com/DaikinEurope](https://www.youtube.com/DaikinEurope)



# Największy wybór paneli dekoracyjnych pasujących do każdego wnętrza

## Standardowe panele dostępne w bieli i czerni

- › Unikalna kasetka Daikin z obwodowym nawiewem powietrza 360°, szerokimi klapami i opcjonalnymi inteligentnymi czujnikami



BYCQ140E  
biały panel standard



BYCQ140EW  
Całkowicie biały panel standard



BYCQ140EB  
czarny panel standard

## Panele z funkcją automatycznego czyszczenia dostępne w kolorze białym i czarnym

- › Unikalna kasetka Daikin z funkcją automatycznego czyszczenia,
- › szerokimi klapami i opcjonalnymi inteligentnymi czujnikami
- › Drobniejszy panel z siatki dla obszarów podatnych na kurz (np. sklepy z odzieżą czy księgarnie)



BYCQ140EG  
Biały panel samoczyszczący standard



BYCQ140EG(F)  
biały panel samoczyszczący standard z drobnym filtrem kurzu



BYCQ140EGFB  
czarny panel samoczyszczący standard z drobnym filtrem kurzu

## Stylowy panel w bieli i czerni

- › Nowa linia paneli kryjących kratki wlotu powietrza dla bardziej designerskiego wyglądu
- › Z obwodowym nawiewem powietrza 360°, szerokimi klapami i opcjonalnymi inteligentnymi czujnikami



Biały BYCQ140EP  
Biały stylowy panel



BYCQ140EPB  
Czarny stylowy panel

Model/ Symbol	Opis	Cena netto za szt. [zł]
BYCQ140E	Panel dekoracyjny standard	1.030 zł
BYCQ140EW	Panel dekoracyjny standard biały	1.120 zł
BYCQ140EB	Panel dekoracyjny standard czarny	1.160 zł
BYCQ140EG	Panel dekoracyjny samoczyszczący standard	1.290 zł
BYCQ140EGF	Panel dekoracyjny samoczyszczący z drobnym filtrem biały	1.940 zł
BYCQ140EGFB	Panel dekoracyjny samoczyszczący z drobnym filtrem czarny	2.030 zł
BYCQ140EP	Panel dekoracyjny STYLLOWY – biały	1.190 zł
BYCQ140EPB	Panel dekoracyjny STYLLOWY – czarny	1.430 zł

# Kaseta o wysokim współczynniku COP z nawiewem obwodowym



BLUEVOLUTION

Replacement Technology

Dane dotyczące efektywności			FCAHG + RZAG	71G + 71MV1	100G + 100MV1	125G + 125MV1	140G + 140MV1	71G + 71MY1	100G + 100MY1	125G + 125MY1	140G + 140MY1
Wydajność chłodnicza	Nom.	kW	6,80	9,5	12,1	13,4	6,80	9,5	12,1	13,4	13,4
Wydajność grzewcza	Nom.	kW	7,50	10,8	13,5	15,5	7,50	10,8	13,5	15,5	15,5
Pobór mocy	Chłodzenie	Nom. kW	-	-	-	-	-	-	-	-	-
	Ogrzewanie	Nom. kW	-	-	-	-	-	-	-	-	-
Efektywność sezonowa (wg EN14825)	Chłodzenie	Klasa efektywności energetycznej	A++	A++	-	-	A++	A++	-	-	-
		Pdesign	kW	6,80	9,50	12,1	13,4	6,80	9,50	12,1	13,4
		SEER		7,72	7,35	8,02	7,93	7,72	7,35	8,02	7,93
	Ogrzewanie (klimat umiarkowany)	Roczne zużycie energii	kWh	308	452	905	1,014	308	452	905	1,014
		Klasa efektywności energetycznej	A++	A++	-	-	A++	A++	-	-	-
		Pdesign	kW	4,70	9,52	9,52	9,52	4,70	9,52	9,52	9,52
	SCOP/A		4,61	4,81	4,53	4,44	4,61	4,81	4,53	4,44	
	Roczne zużycie energii	kWh	1,427	2,771	2,942	3,002	1,427	2,771	2,942	3,002	
Efektywność nominalna	EER		4,29	4,64	4,08	3,69	4,29	4,64	4,08	3,69	3,69
	COP		5,04	5,04	4,49	4,12	5,04	5,04	4,49	4,12	4,12
	Roczne zużycie energii	kWh	-	-	-	-	-	-	-	-	-
	Dyrektywa dot. etykietowania	Chłodzenie/Ogrzewanie	-	-	-	-	-	-	-	-	-

Jednostka wewnętrzna			FCAHG	71H	100H	125H	140H	71H	100H	125H	140H	
Wymiary	Jednostka	Wys. x Szer. x Gł.	mm	288 x 840 x 840								
Waga	Jednostka		kg	25								
Filtr powietrza	Typ			Siatka żywiczna								
Panel dekoracyjny	Model			Standardowe panele: BYCQ140E – biały z szarymi żaluzjami/ BYCQ140EW – biały/BYCQ140EB – czarny Samoczyszczące panele: (F = fine mesh): BYCQ140EG(F) – biały/BYCQ140EGFB – czarny Stylowe panele: BYCQ140EP – biały/BYCQ140EPB – czarny								
	Wymiary	Wys. x Szer. x Gł.	mm	Panele: Standardowe: 50 x 950 x 950/Samoczyszczące: 130 x 950 x 950/Stylowe: 50 x 950 x 950								
Wentylator	Nat. przepł. powietrza	Chłodzenie	Nis./Śr./Wys.	m³/min	12.2/16.7/21.2	19.0/25.7/32.3	19.9/26.7/33.5	21.1/27.3/33.5	12.2/16.7/21.2	19.0/25.7/32.3	19.9/26.7/33.5	21.1/27.3/33.5
		Grzanie	Nis./Śr./Wys.	m³/min	12.2/16.7/21.2	19.0/25.7/32.3	19.9/26.7/33.5	21.1/27.3/33.5	12.2/16.7/21.2	19.0/25.7/32.3	19.9/26.7/33.5	21.1/27.3/33.5
Poziom mocy akustycznej	Chłodzenie	Grzanie	Nis./Wys.	dBA	53		61		53		61	
					53		61		53		61	
Poziom ciśnienia akustycznego	Chłodzenie	Grzanie	Nis./Wys.	dBA	29/36		33/44		35/45		37/45	
					29/36		33/44		35/45		37/45	
Systemy sterowania	Zdalny sterownik bezprzewodowy			BRC7FA532F								
	Sterownik przewodowy			BRC1H519W/S/K, BRC1E53A/B/C, BRC1D52								
Zasilanie	Liczba faz/Częstotliwość/Napięcie			Hz/V 1~/50/60/220-240/220								

Jednostka zewnętrzna			RZAG	71MV1	100MV1	125MV1	140MV1	71MY1	100MY1	125MY1	140MY1	
Wymiary	Jednostka	Wys. x Szer. x Głęb.	mm	990 x 940 x 320	1.430 x 940 x 320	1.430 x 940 x 320	1.430 x 940 x 320	990 x 940 x 320	1.430 x 940 x 320	1.430 x 940 x 320	1.430 x 940 x 320	
Ciężar	Jednostka		kg	70	92	92	92	70	92	92	92	
Poziom mocy akustycznej	Chłodzenie	Grzanie	Nom.	dBA	64		66		69		70	
					64		66		69		70	
Poziom ciśnienia akustycznego	Chłodzenie	Grzanie	Nom.	dBA	46		47		50		51	
					46		47		50		51	
Zakres pracy	Chłodzenie	Ogrzewanie	Min.-Maks.	°CDB	-20~-52							
					Min.-Maks.	°CWB	-20~-18					
Czynnik chłodniczy	Typ	Ilość	kg	R-32								
				GWP	tCO <sub>2</sub> eq	675						
Połączenia instalacji rurowej	Dł. instalacji rurowej	JZ-JW	Maks. System			Bez doladowania	m	55		85		85
				40				85		85		
Zasilanie	Liczba faz/Częstotliwość/Napięcie			Hz/V 1~/50/220-240								
Prąd - 50Hz	Maksymalne amperaże bezpiecznika (MFA)			A 20 32 16								
Cena netto za komplet ze sterownikiem przew. BRC1H519* i panelem dekor. BYCQ140E				16.260 zł	19.640 zł	21.940 zł	23.880 zł	16.110 zł	19.490 zł	21.790 zł	23.720 zł	
Cena netto za komplet bez sterownika przew. i panelu				14.780 zł	18.160 zł	20.460 zł	22.400 zł	14.630 zł	18.010 zł	20.310 zł	22.240 zł	

Symbol	Akcesoria	Cena netto za szt.
BYCQ140E	Panel dekoracyjny (standard)	1.030 zł
BYCQ140EW	Panel dekoracyjny (biały)	1.120 zł
BYCQ140EG	Panel dekoracyjny samoczyszczący	1.290 zł
BYCQ140EB	Panel dekoracyjny standard czarny	1.160 zł
KDBHQ55C140	Element uszczelniający otworu wylotowego powietrza	370 zł
BRYQ140A	Czujnik funkcji oszczędzania energii do panelu dekoracyjnego	500 zł
BRC7FA532F	Sterownik bezprzewodowy	630 zł
BRC1H519W/S/K	Nowoczesny sterownik dotykowy Biały/Srebrny/Czarny	450 zł
BRC1E53C	Podświetlany sterownik przewodowy z wyświetlaczem tekstowym	360 zł
BRC1D52	Sterownik przewodowy standardowy z zegarem tygodniowym	360 zł
BRC2E52C	Sterownik uproszczony z przyciskiem zmiany trybu pracy	360 zł
BRC3E52C	Sterownik uproszczony bez przycisku zmiany trybu pracy	360 zł
BRP069A81	Adaptor Wi-Fi do kontrolera on-line	500 zł
RTD-NET	Interfejs Modbus do sterowania i monitorowania, pracy naprzemiennej (konieczne RTD-10)	1.100 zł
RTD-10	Interfejs Modbus do sterowania i monitorowania, pracy naprzemiennej, jednostka nadrzędna	1.480 zł
RTD-20	Interfejs Modbus dla obiektów handlowych	1.670 zł
RTD-HO	Interfejs Modbus dla hoteli (w pełni programowalna aplikacja dla hoteli)	1.480 zł
KLIC-DI	Interfejs KNX	1.000 zł
KRP4A53	Przewodowy Adaptor sterowania zewnętrznego	530 zł
KRP1B57	Adaptor okablowania z 2 sygnałami na wyjściu:praca sprężarki, praca wentylatora	630 zł
EKRP1C11	Adaptor kontraktów okiennych lub kart hotelowych dla BRC1H*, BRC1E*	460 zł
BRP7A53	Opcjonalna skrzynka montażowa/płyta montażowa do płytek PCB Adaptora	360 zł
KRP1H98	Zewnętrzny przewodowy czujnik temperatury	150 zł
KRCS01-4	Zewnętrzny bezprzewodowy czujnik temperatury	280 zł
K.RSS	Zewnętrzny bezprzewodowy czujnik temperatury	500 zł
KDDQ55C140-1	Przylącze powietrza świeżego (wymagane w komplecie z .C140-1)	1.190 zł
KDDQ55C140-2	Przylącze powietrza świeżego (wymagane w komplecie z .C140-2)	820 zł

### Uwagi:

- i) Wszystkie standardowe urządzenia z automatycznym restartem po awarii zasilania
- ii) Minimalne robocze temperatury otoczenia

	Chłodzenie	Ogrzewanie
RZAG	-20°C	-20°C

### Właściwości:

- › Model FCAHG zapewnia najwyższe wydajności i oszczędność zużycia energii





# Kaseta z nawiewem obwodowym

- › Zastosowanie biurowe
- › Zastosowanie komercyjne
- › Praca w niskich temperaturach



Dane dotyczące efektywności				FCAG + RXM	35B + 35N9	50B + 50N9	60B + 60N9
Wydajność chłodnicza	Nom.		kW		3.50	5.00	5.70
Wydajność grzewcza	Nom.		kW		4.20	6.00	7.00
Pobór mocy	Chłodzenie	Nom.	kW		0.94	1.39	1.72
	Ogrzewanie	Nom.	kW		1.11	1.62	2.07
Efektywność sezonowa (wg EN14825)	Chłodzenie	Klasa efektywności energ.				A++	
		Pdesign		kW	3.50	5.00	5.70
		SEER			6.35	6.54	6.40
	Roczne zużycie energii		kWh	193	266	312	
	Ogrzewanie (klimat umiarkowany)	Klasa efektywności energ.			A++		A+
		Pdesign		kW	3.32	4.36	4.71
		SCOP/A			4.90	4.30	4.20
Roczne zużycie energii		kWh	948	1,419	1,569		
Jednostka wewnętrzna				FCAG	35B	50B	60B
Wymiary	Jednostka	Wys. x Szer. x Gł.	mm			204 x 840 x 840	
Waga	Jednostka		kg		18		19
Filtr powietrza	Typ				siatkowy		
Panel dekoracyjny	Model	Standardowe panele: BYCQ140E – biały z szarymi żaluzjami/ BYCQ140EW – biały/BYCQ140EB – czarny					
		Samoczyszczące panele: (F = fine mesh): BYCQ140EG(F) – biały/BYCQ140EGFB – czarny					
		Stylowe panele: BYCQ140EP – biały/BYCQ140EPB – czarny					
		Panele: Standardowe: 50 ~ 950 ~ 950/Samoczyszczące: 130 ~ 950 ~ 950/Stylowe: 50 ~ 950 ~ 950					
		Panele: Standardowe: 5.4/Samoczyszczące: 10.3/Stylowe: 5.4					
Wentylator	Nateżenie przepływu powietrza	Chłodzenie	Niski/Średni/Wysoki	m <sup>3</sup> /min	8.7/10.6/12.5	8.7/10.7/12.6	8.7/11.2/13.6
		Ogrzewanie	Niski/Średni/Wysoki	m <sup>3</sup> /min	9.3/11.6/13.9	8.7/10.7/12.6	8.7/11.2/13.6
Poziom mocy akustycznej	Ogrzewanie	Chłodzenie		dB(A)		49	51
		Ogrzewanie		dB(A)		49	51
Poziom ciśnienia akustycznego	Ogrzewanie	Chłodzenie	Niski/Wysoki	dB(A)	27/31		28/33
		Ogrzewanie	Niski/Wysoki	dB(A)	27/31		28/33
Systemy kontrolne	Pilot na podczerwień		BRC7FA532F/BRC7FA532FB				
	Przewodowy pilot zdalnego sterowania		BRC1H519W/S/K/BRC1E53A/B/C/BRC1D52				
Zasilanie	Faza/częstotliwość/napięcie		Hz/V	1~/50/60/220-240/220			
Jednostka zewnętrzna				RXM	35N9	50N9	60N9
Wymiary	Jednostka	Wys. x Szer. x Gł.	mm				
Waga	Jednostka		kg				
Poziom mocy akustycznej	Ogrzewanie	Chłodzenie		dB(A)	61	62.0	63.0
		Ogrzewanie		dB(A)	61	62.0	63.0
Poziom ciśnienia akustycznego	Ogrzewanie	Chłodzenie	Nom.	dB(A)	49		48.0
		Ogrzewanie	Nom.	dB(A)		49	
Zakres działania	Ogrzewanie	Chłodzenie	Obieg	Min.~Max.	°CDB	-10~-50	
		Ogrzewanie	Obieg	Min.~Max.	°CWB	-20~-24	
Czynnik chłodniczy	GWP	Typ				R-32	
		Ilość		kg/CO <sub>2</sub> Eq	0,76/0,52		675.0
Połączenia instalacji rurowej	Ciecz	śr. zew.	mm			6,35	
		Gaz	śr. zew.	mm	9,5		12,7
	Długość instalacji	JZ – JW	Max.	m	20		30
		System	Bez doladowania	m		10	
	Dodatkowy ładunek czynnika chłodniczego			kg/m		0,02 (dla instalacji przekraczającej 10 m)	
Różnica poziomów	JW – JZ	Max.	m	15		20	
Zasilanie	Liczba faz/częstotliwość/napięcie		Hz/V	1~/50/220-240			
Prąd – 50 Hz	Maksymalne amperaże bezpiecznika (MFA)		A		13		16
Cena netto za komplet ze sterownikiem przew. BRC1H519* i panelem dekor. BYCQ140E					8.840 zł	9.390 zł	10.820 zł
Cena netto za komplet bez sterownika przew. i panelu					7.360 zł	7.910 zł	9.340 zł

MFA jest używany do doboru bezpiecznika oraz zabezpieczenia różnicowo-prądowego (wyłącznik prądu upływowego). Aby uzyskać szczegółowe informacje na temat każdej kombinacji, zob. rysunek danych elektrycznych.

\* Uwaga: pola w kolorze niebieskim zawierają dane wstępne

## Właściwości:

- › Zastosowanie technologii R32 BLUEVOLUTION obniża oddziaływanie na środowisko aż o 68% w stosunku do czynnika R410A i powoduje znaczące obniżenie zużycia energii, dzięki wysokiej efektywności
- › Funkcja samoczyszczenia filtra ponosi efektywność i komfort oraz obniża koszty eksploatacji.
- › 2 filtry dostępne do wyboru: standard i z drobnymi oczkami
- › Dwa opcjonalne inteligentne czujniki podnoszą efektywność i komfort
- › Indywidualne sterowanie żaluzjami nawiewnymi pozwala na dostosowanie do każdego kształtu pomieszczenia, bez konieczności zmiany aranżacji
- › Nowoczesny panel dekoracyjny w 3 wariantach: biały, biały z szarymi żaluzjami nawiewnymi, samoczyszczący
- › 5 prędkości wentylatora zapewnia maksymalny komfort
- › Obniżenie zużycia energii poprzez zastosowanie nowej konstrukcji wymiennika i wentylatora DC oraz pompki skroplin
- › Standardowa pompka skroplin z wysokością podnoszenia 675 mm zwiększa elastyczność i szybkość montażu
- › Opcjonalny zestaw wlotu świeżego powietrza
- › Boczne podłączenia kanałowe pozwalają na optymalizację dystrybucji powietrza

## Uwagi:

- Wszystkie standardowe urządzenia z automatycznym restartem po awarii zasilania
- Minimalne robocze temperatury otoczenia

	Chłodzenie	Ogrzewanie
RXM	-20°C	-20°C







# Kaseta z nawiewem obwodowym

- › Zastosowanie techniczne
- › Praca w niskich temperaturach
- › Praca naprzemienna



			NOWOŚĆ	NOWOŚĆ	NOWOŚĆ															
Dane dotyczące efektywności			FCAG + RZAG	35B + 35B	50B + 50B	60B + 60B	71B + 71MV1	100B + 100MV1	125B + 125MV1	140B + 140MV1	71B + 71MY1	100B + 100MY1	125B + 125MY1	140B + 140MY1						
Wydajność chłodnicza	Nom.	kW	3,5	5,0	6,0	6,80	9,50	12,1	13,4	6,80	9,50	12,1	13,4							
Wydajność grzewcza	Nom.	kW	4,0	5,8	7,0	7,50	10,8	13,5	15,5	7,50	10,8	13,5	15,5							
Chłodzenie	Klasa energetyczna		A++			A++			-			A++			-					
	Wydajność Pdesign	kW	3,5	5,0	6,0	6,80	9,50	12,1	13,4	6,80	9,50	12,1	13,4							
	SEER		7,30	6,80	6,60	6,86	7,14	7,80	7,17	6,86	7,14	7,80	7,17							
	ηs,c	%	-			-			309			284			-					
	Roczne zużycie energii	kWh/a	-			347			466			931			1,121					
Grzanie (Klimat umiarkowany)	Klasa energetyczna		A+			A+			-			A+			A++					
	Wydajność Pdesign	kW	3,3	4,3	4,6	4,70	7,80	9,52	4,70	7,80	9,52	4,70	7,80							
	SCOP/A		4,30	4,30	4,25	4,41	4,61	4,34	4,61	4,34	4,61	4,61	4,34							
	ηs,h	%	-			-			171			-			171					
	Roczne zużycie energii	kWh/a	-			1,492			2,369			3,071			1,492					
<b>Jednostka wewnętrzna</b>			<b>FCAG</b>	<b>35B</b>	<b>50B</b>	<b>60B</b>	<b>71B</b>	<b>100B</b>	<b>125B</b>	<b>140B</b>	<b>71A</b>	<b>100A</b>	<b>125B</b>	<b>140B</b>						
Wymiary	Jednostka	Wys. x Szer. x Gł.	mm	204 x 840 x 840			246 x 840 x 840			204 x 840 x 840			246 x 840 x 840							
Waga	Jednostka		kg	18	19	21	21	24	24	21	24	24	24	24						
Filtr powietrza	Typ			Siatka żywiczna																
Panel dekoracyjny	Model			Standardowe panele: BYCQ140E – biały z szarymi żaluzjami / BYCQ140EW – biały/BYCQ140EB – czarny Samoczyszczące panele: (F = fine mesh): BYCQ140EG(F) – biały/BYCQ140EGFB – czarny Stylowe panele: BYCQ140EP – biały/BYCQ140EPB – czarny																
		Wymiary	Wys. x Szer. x Gł.	mm	Panele: Standardowe: 50 x 950 x 950/Samoczyszczące: 130 x 950 x 950/Stylowe: 50 x 950 x 950															
		Waga		kg	Panele: Standardowe: 5,4/Samoczyszczące: 10,3/Stylowe: 5,4															
Wentylator	Nateżenie przepływu powietrza	Chłodzenie	Nis./Śr./Wys.	m³/min	8,7/10,6/12,5	8,7/10,7/12,6	8,7/11,2/13,6	9,3/12,5/15,3	12,4/17,6/22,8	12,4/19,2/26,0	9,3/12,5/15,3	12,4/17,6/22,8	12,4/19,2/26,0	9,3/12,5/15,3	12,4/17,6/22,8	12,4/19,2/26,0				
		Grzanie	Nis./Śr./Wys.	m³/min	9,3/11,6/13,9	8,7/10,7/12,6	8,7/11,2/13,6	9,1/12,1/15,0	12,4/17,6/22,8	12,4/19,2/26,0	9,1/12,1/15,0	12,4/17,6/22,8	12,4/19,2/26,0	9,1/12,1/15,0	12,4/17,6/22,8	12,4/19,2/26,0				
Poziom mocy akustycznej	Chłodzenie			dBA	49	51	51	54	58	51	54	58	51	54	58					
		Grzanie		dBA	49	51	51	54	58	51	54	58	51	54	58					
Poziom ciśnienia akustycznego	Chłodzenie			dBA	27/31	28/35	29/37	29/41	28/35	29/37	29/41	28/35	29/37	29/41	29/41					
		Grzanie		dBA	27/31	28/33	29/37	29/41	28/33	29/37	29/41	28/33	29/37	29/41	29/41					
Systemy sterowania	Zdalny sterownik bezprzewodowy			BRC7FA532F/BRC7FA532FB																
	Sterownik przewodowy			BRC1H519W/S/K/BRC1E53A/B/C/BRC1D52																
Zasilanie	Liczba faz/Częstotliwość/Napięcie		Hz/V	1~/50/60/220-240/220																
<b>Jednostka zewnętrzna</b>			<b>RZAG</b>	<b>35A</b>	<b>50A</b>	<b>60A</b>	<b>71MV1</b>	<b>100MV1</b>	<b>125MV1</b>	<b>140MV1</b>	<b>71MY1</b>	<b>100MY1</b>	<b>125MY1</b>	<b>140MY1</b>						
Wymiary	Jednostka	Wys. x Szer. x Gł.	mm	734 x 954 x 401			990 x 940 x 320			1,430 x 940 x 320			990 x 940 x 320			1,430 x 940 x 320				
Waga	Jednostka		kg	52	52	52	70	70	92	92	70	70	92	92						
Poziom mocy akustycznej	Chłodzenie			dBA	62	63	64	64	66	69	70	65	66	69	70					
		Grzanie		dBA	-	-	-	-	-	69	70	-	-	69	70					
Poziom ciśnienia akustycznego	Chłodzenie	Nom.		dBA	48	49	50	46	47	50	51	46	47	50	51					
		Grzanie	Nom.	dBA	-	-	-	49	51	52	49	51	52	49	51					
Zakres pracy	Chłodzenie	Temp. otoczenia	Min.~Max.	°CDB	-20/+52			-			-20~52			-						
		Grzanie	Temp. otoczenia	Min.~Max.	°CWB	-20/+24			-			-20~18,0			-					
Czynnik chłodniczy	Typ/GWP				R-32/675			-			R-32/675			-						
		Ilość	kg/TCO2Eq		-			2,95/1,99			3,75/2,53			2,95/1,99			3,75/2,53			
Połączenia instalacji rurowej	Ciecz/Gaz	OD		mm	-			-			9,52/15,9			-						
		Dł. instalacji	JZ – JW	Max.	m	50			55			85			55			85		
	System	Różnicę poziomów	JW – JZ	Max.	m	-			75			100			75			100		
				Bez doładowania	m	30			-			40			-			100		
	Dodatkowy ładunek czynnika chłodniczego			kg/m	-			-			-			-			-			
Różnice poziomów	JW – JZ	Max.	m	30			-			-			-			-				
Zasilanie	Liczba faz/Częstotliwość/Napięcie		Hz/V	Pojedynczy/50/230			1~/50/220-240			3~/50/380-415			-			-				
Prąd – 50Hz	Maksymalne amperaże bezpiecznika (MFA)		A	16	16	20	20	20	32	32	20	20	16	16	20					
Cena netto za komplet ze sterownikiem przew. BRC1H519* i panelem dekor. BYCQ140E				10.860 zł	12.270 zł	13.040 zł	15.290 zł	17.820 zł	20.240 zł	22.020 zł	15.140 zł	17.670 zł	20.090 zł	21.860 zł						
Cena netto za komplet bez sterownika przew. i panelu				9.380 zł	10.790 zł	11.560 zł	13.810 zł	16.340 zł	18.760 zł	20.540 zł	13.660 zł	16.190 zł	18.610 zł	20.380 zł						

(1) MFA jest używany do doboru bezpiecznika oraz zabezpieczenia różnicowo-prądowego (wyłącznik prądu upływowego). Aby uzyskać szczegółowe informacje na temat każdej kombinacji, zob. rysunek danych elektrycznych.

\*Uwaga: pola w kolorze niebieskim zawierają dane wstępne

Symbol	Akcesoria	Cena za szt.
BYCQ140E	Panel dekoracyjny (standard)	1.030 zł
BYCQ140EW	Panel dekoracyjny (biały)	1.120 zł
BYCQ140EG	Panel dekoracyjny samoczyszczący	1.290 zł
BYCQ140EB	Panel dekoracyjny standard czarny	1.160 zł
KDBHQ55C140	Element uszczelniający otworu wylotowego powietrza	370 zł
BRYQ140A	Czujnik funkcji oszczędzania energii do panelu dekoracyjnego	500 zł
BRC7FA532F	Sterownik bezprzewodowy	630 zł
BRC1H519W/S/K	Nowoczesny sterownik dotykowy Biały/Srebrny/Czarny	450 zł
BRC1E53C	Podświetlany sterownik przewodowy z wyświetlaczem tekstowym	360 zł
BRC1D52	Sterownik przewodowy standardowy z zegarem tygodniowym	360 zł
BRC2E52C	Uproszczony sterownik hotelowy dla systemów 3-rurowych	360 zł
BRC3E52C	Uproszczony sterownik hotelowy dla systemów 2-rurowych	360 zł
BRP069A81	Adaptor Wi-Fi do kontrolera on-line	500 zł
RTD-NET	Interfejs Modbus do sterowania i monitorowania, pracy naprzemienną (konieczne RTD-10)	1.100 zł
RTD-10	Interfejs Modbus do sterowania i monitorowania, pracy naprzemienną, jednostka nadrzędna	1.480 zł
RTD-20	Interfejs Modbus dla obiektów handlowych	1.670 zł
RTD-HO	Interfejs Modbus dla hoteli (w pełni programowalna aplikacja dla hoteli)	1.480 zł
KLIC-DI	Interfejs KNX	1.000 zł
KRP4A53	Przewodowy Adaptor sterowania zewnętrznego	530 zł
KRP1B57	Adaptor okablowania z 2 sygnałami na wyjściu: praca sprężarki, praca wentylatora	630 zł
EKRP1C11	Adaptor kontraktów okiennych lub kart hotelowych dla BRC1H*, BRC1E*	460 zł
BRP7A53	Opcjonalna skrzynka montażowa/plyta montażowa do płytek PCB Adaptora	360 zł
KRP1H98	Zewnętrzny przewodowy czujnik temperatury	150 zł
KRCS01-4	Zewnętrzny bezprzewodowy czujnik temperatury	280 zł
K.RSS	Zewnętrzny bezprzewodowy czujnik temperatury	500 zł
KDDQ55C140-1	Przyłącze powietrza świeżego (wymagane w komplecie z C140-1)	1.190 zł
KDDQ55B140-2	Przyłącze powietrza świeżego (wymagane w komplecie z C140-2)	820 zł

## Uwagi:

- i) Minimalne robocze temperatury otoczenia

	Chłodzenie	Ogrzewanie
RZAG	-20°C	-20°C





# Kaseta z nawiewem obwodowym

- › Zastosowanie biurowe
- › Zastosowanie komercyjnie
- › Efektywna praca w niskich temperaturach

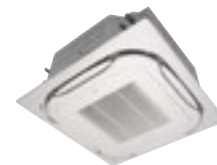

Dane dotyczące efektywności			FCAG + RZASG	71B + 71MV1	100B + 100MV1	125B + 125MV1	140B + 140MV1	100B + 100MY1	125B + 125MY1	140B + 140MY1	
Wydajność chłodnicza	Nom.		kW	6.80	9.50	12.1	13.4	9.50	12.1	13.4	
Wydajność grzewcza	Nom.		kW	7.50	10.8	13.5	15.5	10.8	13.5	15.5	
Chłodzenie	Klasa energetyczna			A++			-			A++	
	Wydajność	Pdesign	kW	6.80	9.50	12.1	13.4	9.50	12.1	13.4	
	SEER			6.47	6.55	5.76	6.53	6.55	5.76	6.53	
	ηs,c		%	-	-	227	258	-	227	258	
	Roczne zużycie energii		kWh/a	368	507	1,261	1,231	507	1,261	1,231	
Grzanie (Klimat umiarkowany)	Klasa energetyczna			A			-			A+	
	Wydajność	Pdesign	kW	4.50	6.00	7.80	7.80	6.00	7.80	7.80	
	SCOP/A			4.00	4.17	4.05	4.31	4.17	4.05	4.31	
	ηs,h		%	-	-	159	169	-	159	169	
	Roczne zużycie energii		kWh/a	1,575	2,016	2,074	2,534	2,016	2,074	2,534	
<b>Jednostka wewnętrzna</b>			<b>FCAG</b>	<b>71B</b>	<b>100B</b>	<b>125B</b>	<b>140B</b>	<b>100B</b>	<b>125B</b>	<b>140B</b>	
Wymiary	Jednostka	Wys. × Szer. × Gł.	mm	204 × 840 × 840			246 × 840 × 840				
Waga	Jednostka		kg	21			24				
Filtr powietrza	Typ			Siatka żywiczna							
Panel dekoracyjny	Model			Standardowe panele: BYCQ140E – biały z szarymi żaluzjami/ BYCQ140EW – biały/BYCQ140EB – czarny Samoczyszczące panele: (F = fine mesh): BYCQ140EG(F) – biały/BYCQ140EGFB – czarny Stylowe panele: BYCQ140EP – biały/BYCQ140EPB – czarny							
		Wymiary	Wys. × Szer. × Gł.	mm	Panele: Standardowe: 50 × 950 × 950/Samoczyszczące: 130 × 950 × 950/Stylowe: 50 × 950 × 950						
		Waga		kg	Panele: Standardowe: 5.4/Samoczyszczące: 10.3/Stylowe: 5.4						
Wentylator	Natężenie przepływu powietrza	Chłodzenie	Nis./Śr./Wys.	m <sup>3</sup> /min	9.3/12.5/15.3	12.4/17.6/22.8	12.4/19.2/26.0	12.4/17.6/22.8	12.4/19.2/26.0	12.4/19.2/26.0	
		Grzanie	Nis./Śr./Wys.	m <sup>3</sup> /min	9.1/12.1/15.0	12.4/17.6/22.8	12.4/19.2/26.0	12.4/17.6/22.8	12.4/19.2/26.0	12.4/19.2/26.0	
Poziom mocy akustycznej	Chłodzenie			dB(A)	51	54	58	54	58	58	
		Grzanie			dB(A)	51	54	58	54	58	
Poziom ciśnienia akustycznego	Chłodzenie			dB(A)	28/35	29/37	29/41	29/37	29/41	29/41	
		Grzanie			dB(A)	28/33	29/37	29/41	29/37	29/41	
Systemy sterowania	Zdalny sterownik bezprzewodowy Sterownik przewodowy				BRC7FA532F/BRC7FA532FB						
					BRC1H519W/S/K/BRC1E53A/B/C/BRC1D52						
Zasilanie	Liczba faz/Częstotliwość/Napięcie		Hz/V	1~/50/60/220-240/220							
<b>Jednostka zewnętrzna</b>			<b>RZASG</b>	<b>71MV1</b>	<b>100MV1</b>	<b>125MV1</b>	<b>140MV1</b>	<b>100MY1</b>	<b>125MY1</b>	<b>140MY1</b>	
Wymiary	Jednostka	Wys. × Szer. × Gł.	mm	770 × 900 × 320			990 × 940 × 320				
Waga	Jednostka		kg	60			70				
Poziom mocy akustycznej	Chłodzenie			dB(A)	65	70	71	73	70	71	
		Grzanie			dB(A)	-	-	71	-	71	
Poziom ciśnienia akustycznego	Chłodzenie			dB(A)	46	53	54	53	54		
		Grzanie			dB(A)	47	-	-	57	54	
Zakres pracy	Chłodzenie	Temp. otoczenia	Min.~Max.	°CDB	-15~46						
		Grzanie	Temp. otoczenia	Min.~Max.	°CWB	-15~15.5					
Czynnik chłodniczy	Typ/GWP				R-32/675						
		Ilość		kg/CO <sub>2</sub> Eq	2.45/1.65	2.60/1.76	2.90/1.96	2.60/1.76	2.90/1.96		
Połączenia instalacji rurowej	Ciecz/Gaz	OD		mm	9.52/15.9						
		Dł. instalacji rurowej	JZ – JW	Max.	m	50					
	System	Równorzędny			m	70					
			Bez doładowania		m	30					
	Dodatkowy ładunek czynnika chłodniczego		kg/m	Patrz instrukcja instalacji							
	Różnice poziomów JW – JZ	Max.	m	30.0							
Zasilanie	Liczba faz/Częstotliwość/Napięcie		Hz/V	1~/50/220-240				3~/50/380-415			
Prąd – 50Hz	Maksymalne amperaże bezpiecznika (MFA)		A	20	25	32		16			
<b>Cena netto za komplet ze sterownikiem przew. BRC1H519* i panelem dekor. BYCQ140E</b>				<b>11.950 zł</b>	<b>15.080 zł</b>	<b>16.920 zł</b>	<b>18.410 zł</b>	<b>15.060 zł</b>	<b>16.830 zł</b>	<b>18.340 zł</b>	
<b>Cena netto za komplet bez sterownika przew. i panelu</b>				<b>10.470 zł</b>	<b>13.600 zł</b>	<b>15.440 zł</b>	<b>16.930 zł</b>	<b>13.580 zł</b>	<b>15.350 zł</b>	<b>16.860 zł</b>	

(1) MFA jest używany do doboru bezpiecznika oraz zabezpieczenia różnicowo-prądowego (wyłącznik prądu upływowego). Aby uzyskać szczegółowe informacje na temat każdej kombinacji, zob. rysunek danych elektrycznych.

## Właściwości:

- › Zastosowanie technologii R32 BLUEEVOLUTION obniża oddziaływanie na środowisko aż o 68% w stosunku do czynnika R410A i powoduje znaczące obniżenie zużycia energii, dzięki wysokiej efektywności
- › Funkcja samoczyszczenia filtra ponosi efektywność i komfort oraz obniża koszty eksploatacji. 2 filtry dostępne do wyboru: standard i z drobnymi oczkami
- › Dwa opcjonalne inteligentne czujniki podnoszą efektywność i komfort
- › Indywidualne sterowanie żaluzjami nawiewnymi pozwala na dostosowanie do każdego kształtu pomieszczenia, bez konieczności zmiany aranżacji
- › Nowoczesny panel dekoracyjny w 3 wariantach: biały, biały z szarymi żaluzjami nawiewnymi, samoczyszczący
- › 5 prędkości wentylatora zapewnia maksymalny komfort
- › Obniżenie zużycia energii poprzez zastosowanie nowej konstrukcji wymiennika i wentylatora DC oraz pompki skroplin
- › Standardowa pompka skroplin z wysokością podnoszenia 675 mm zwiększa elastyczność i szybkość montażu
- › Opcjonalny zestaw wlotu świeżego powietrza
- › Boczne podłączenia kanałowe pozwalają na optymalizację dystrybucji powietrza

## Uwagi:

- i) Minimalne robocze temperatury otoczenia

	Chłodzenie	Ogrzewanie
RZASG	-15°C	-15°C







# Całkowicie płaska kasetta

Prosta, funkcjonalna, genialna

## Dlaczego całkowicie płaska kasetta?

- Unikalna konstrukcja na rynku, która w pełni integruje się z sufitem
- Zaawansowana technologia i wysoka efektywność
- Najcichsza kasetta dostępna na rynku

## FFA-A



Wybór między szarym, a białym panelem



## Korzyści dla instalatorów

- › Wyjątkowy produkt na rynku!
- › Najcichsza jednostka (25 dBA)
- › Łatwy w obsłudze zdalny sterownik, dostępny z obsługą w kilku językach, umożliwia łatwe ustawienie opcji czujnika i indywidualne sterowanie położeniami klap
- › Odpowiada stylowi wzornictwa europejskiego

## Korzyści dla projektantów

- › Wyjątkowy produkt na rynku!
- › Doskonale komponuje się z wystrojem nowoczesnego biura
- › Produkt nadaje się idealnie do poprawy wartości BREEAM/EPBD w połączeniu z jednostkami pomp ciepła Sky Air (FFQ-C) lub VRV IV (FXZQ-A)

## Korzyści dla użytkowników końcowych

- › Doskonałość techniczna i unikalne wzornictwo w jednym systemie
- › Najcichsza jednostka (25 dBA)
- › Doskonałe parametry pracy: bez przeciągów i zimnych stref
- › Oszczędność do 27% na rachunkach za energię, w wyniku stosowania opcjonalnych czujników
- › Elastyczne wykorzystanie przestrzeni i dopasowanie do każdej konfiguracji dzięki indywidualnemu sterowaniu klap
- › Łatwy w obsłudze sterownik dostępny z wyświetlaczem w kilku językach

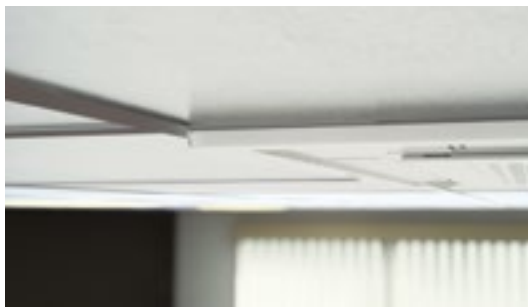

### Unikalne wzornictwo

- › Zaprojektowana przez europejskie biuro projektowe, aby w pełni odpowiadała europejskiemu gustowi
- › W pełni dopasowana do sufitu, wystaje tylko na 8 mm



- › W pełni mieści się w jednym standardowym panelu sufitowym, umożliwiając montowanie lamp, głośników i instalacji tryskaczowych w sąsiednich modułach sufitowych
- › Panel dekoracyjny jest dostępny w wykończeniu w jednym z 2 kolorów (białym i biało-srebrnym)

### Wyróżniająca się technologicznie

#### Opcjonalny czujnik obecności

- › Kiedy pomieszczenie jest puste, może dostosować nastawę temperatury lub wyłączyć jednostkę – zapewniając oszczędność energii
- › Kiedy czujnik wykryje obecność osób, kierunek nawiewu zostanie zmieniony, aby uniknąć zimnych przeciągów w kierunku tych osób



#### Opcjonalny czujnik podłogowy

- › Wykrywa różnicę temperatury i tak zmienia kierunek nawiewu powietrza, aby zapewnić równomierny rozkład temperatury



### Najwyższa efektywność

- › Etykiety sezonowe do **A<sup>++</sup>**\*
- › Kiedy pomieszczenie jest puste, funkcja opcji czujnika może dostosować nastawę temperatury lub wyłączyć jednostkę – zapewniając oszczędność energii aż do 27%

\* dla FFQ25,35C w połączeniu z RXS25,35L3

### Inne korzyści

- › Indywidualne sterowanie klapami: możliwości łatwego sterowania jedną lub kilkoma klapami za pomocą sterownika przewodowego (BRC1E\*) podczas zmiany układu pomieszczenia. Po pełnym zamknięciu lub zablokowaniu klap, konieczne jest ustawienie „Element zamykający wylot powietrza”
- › Najcichsza kasetka na rynku (25 dBA), co jest ważne w zastosowaniach biurowych



### Narzędzia marketingowe

- › [https://www.daikin.pl/pl\\_pl/product-group/fully-flat-cassette.html](https://www.daikin.pl/pl_pl/product-group/fully-flat-cassette.html)
- › <https://www.youtube.com/user/daikinpoland>





# Całkowicie płaska kasetta

Unikalna konstrukcja na rynku, która w pełni integruje się z sufitem

W połączeniu z Sky Air serii Alpha zapewnia najwyższą jakość i wydajność.

- › Pełna integracja w standardowych panelach sufitowych, wystaje zaledwie 8 mm
- › Godne uwagi połączenie nowoczesnego kształtu obudowy i doskonałości technicznej z eleganckim białym wykończeniem powierzchni lub połączeniem srebra z bielą
- › Dwa opcjonalne czujniki inteligentne poprawiają efektywność energetyczną i komfort



- › Indywidualne sterowanie klapą nawiewu: elastyczność pozwalająca na dopasowanie do każdego układu pomieszczenia bez konieczności zmiany lokalizacji urządzenia!
- › Opcjonalny zestaw wlotu świeżego powietrza
- › Boczny wylot kanałowy rozgałęźnika pozwala zoptymalizować rozkład powietrza w pomieszczeniach o nieregularnym kształcie lub pozwala dostarczyć powietrze do niewielkich przylegających pomieszczeń
- › Pompka skroplin w standardzie o wysokości podnoszenia 630 mm zwiększa elastyczność i szybkość instalacji
- › Zastosowania techniczne



**NOWOŚĆ**  
Urządzenie RZAG-A mini serii Sky Air Alpha zawiera wbudowaną funkcję chłodzenia!

- › Zastosowania biurowe i komercyjne
- › Praca naprzemienna
- › Praca w niskich temperaturach

Dane dotyczące efektywności				FFA + RZAG	35A9 + 35A	50A9 + 50A	60A9 + 60A
Wydajność chłodnicza	Nom.			kW	3.5	5.0	6.0
Wydajność grzewcza	Nom.			kW	4.0	5.8	7.0
Pobór mocy	Chłodzenie	Nom.		kW	-	-	-
	Grzanie	Nom.		kW	-	-	-
Chłodzenie	Klasa energetyczna				A++		A+
	Wydajność	Pdesign		kW	3.5	5	6
	SEER				6.40	6.3	5.80
	Roczne zużycie energii			kWh/a		-	-
Grzanie (Klimat umiarkowany)	Klasa energetyczna				A	A+	
	Wydajność	Pdesign		kW	4.2	4.3	4.5
	SCOP/A				3.80	4.01	4.04
	Roczne zużycie energii			kWh/a		-	-
Jednostka wewnętrzna				FFA	35A9	50A9	60A9
Wymiary	Jednostka	Wys. x Szer. x Gł.		mm		260 x 575 x 575	
Waga	Jednostka			kg	16.0		17.5
Filtr powietrza	Typ					Siatka żywiczna	
Panel dekoracyjny	Model					BYFQ60C2W1W/BYFQ60C2W1S/BYFQ60B2W1/BYFQ60B3W1	
	Kolor					Biały (N9.5)/SILVER/Biały (RAL9010)/Biały (RAL9010)	
Wentylator	Wymiary	Wys. x Szer. x Gł.		mm	46 x 620 x 620/46 x 620 x 620/55 x 700 x 700/55 x 700 x 700		
	Waga			kg	2.8/2.8/2.7/2.7		
Poziom mocy akustycznej	Nat. przepł. powietrza	Chłodzenie	Nis./Śr./Wys.	m <sup>3</sup> /min	6.5/8.5/10.0	7.5/10.0/12.0	9.5/12.5/14.5
	Grzanie	Nis./Śr./Wys.		m <sup>3</sup> /min	6.5/8.5/10.0	7.5/10.0/12.0	9.5/12.5/14.5
Poziom ciśnienia akustycznego	Chłodzenie	Nis./Wys.		dBA	51	56	60
	Grzanie	Nis./Wys.		dBA	25.0/34.0	27.0/39.0	32.0/43.0
Systemy sterowania	Zdalny sterownik bezprzewodowy				BRC7EB530W (panel standardowy)/BRC7F530W (Biały panel)/BRC7F530S (panel szary)		
	Sterownik przewodowy				BRC1H519W/S/K/BRC1E53A/B/C/BRC1D52		
Zasilanie	Liczba faz/Częstotliwość/Napięcie			Hz/V	1~/50/220-240		
Jednostka zewnętrzna				RZAG	35A	50A	60A
Wymiary	Jednostka	Wys. x Szer. x Gł.		mm	734 x 954 x 401		
Waga	Jednostka			kg	52		
Poziom mocy akustycznej	Chłodzenie			dBA	62	63	64
	Grzanie			dBA	-	-	-
Poziom mocy akustycznej	Chłodzenie			dBA	48	49	50
	Grzanie			dBA	-	-	-
Zakres pracy	Chłodzenie	Temp. otoczenia Min.~Max.		°CDB	-20/+52		
	Grzanie	Temp. otoczenia Min.~Max.		°CWB	-20/+24		
Czynnik chłodniczy	Typ				R32		
	GWP				675		
Połączenia instalacji rurowej	Ilość			kg/TCO2Eq	1,55/1,05		
	Di. instalacji rurowej	JZ - JW	Max.	m	50		
Zasilanie	System				30		
	Dodatkowy ładunek czynnika chłodniczego			kg/m	0,02 (dla instalacji przekraczającej 30 m)		
Prąd - 50Hz	Różnice poziomów JW - JZ			m	30		
	Liczba faz/Częstotliwość/Napięcie			Hz/V	Pojedynczy/50/230		
Prąd - 50Hz	Maksymalne amperaże bezpiecznika (MFA)			A	16	16	20
	Liczba faz/Częstotliwość/Napięcie			Hz/V	Pojedynczy/50/230		
Prąd - 50Hz	Maksymalne amperaże bezpiecznika (MFA)			A	16	16	20
	Cena netto za komplet ze sterownikiem przew. BRC1H519* i panelem dekor. BYCQ140E			zł	10.810	12.220	12.990
Cena netto za komplet bez sterownika przew. i panelu			zł	9.260	10.670	11.440	

(1) MFA jest używany do doboru bezpiecznika oraz zabezpieczenia różnicowo-prądowego (wyłącznik prądu upływowego). Aby uzyskać szczegółowe informacje na temat każdej kombinacji, zob. rysunek danych elektrycznych.

\*Uwaga: pola w kolorze niebieskim zawierają dane wstępne

	Chłodzenie	Ogrzewanie
RZASG	-20°C	-20°C

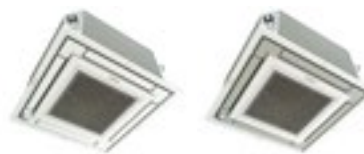

# Całkowicie płaska kasetta

- › Zastosowania biurowe i komercyjne
- › Praca w niskich temperaturach

Dane dotyczące efektywności			FFA + RXM	25A9 + 25M9	35A9 + 35M9	50A9 + 50M9	60A9 + 60M9
Wydajność chłodnicza	Nom.		kW	2.50	3.40	5.00	5.70
Wydajność grzewcza	Nom.		kW	3.20	4.20	5.80	7.00
Pobór mocy	Chłodzenie	Nom.	kW	0.55	0.89	1.54	1.87
	Grzanie	Nom.	kW	0.82	1.20	1.66	2.05
Efektywność sezonowa (wg EN14825)	Chłodzenie	Klasa energetyczna		A++		A+	
		Pdesign	kW	2.50	3.40	5.00	5.70
		SEER		6.17	6.38	5.98	5.76
	Grzanie (Klimat umiarkowany)	Roczne zużycie energii	kWh	142	186	292	347
		Klasa energetyczna		A+		A	
		Pdesign	kW	2.31	3.10	3.84	3.96
SCOP/A		4.24	4.10	3.90	4.04		
Roczne zużycie energii	kWh	762	1,058	1,377	1,372		

Jednostka wewnętrzna			FFA	25A9	35A9	50A9	60A9	
Wymiary	Jednostka	Wys. x Szer. x Gł.	mm	260 x 575 x 575			17.5	
Waga	Jednostka		kg	16.0			17.5	
Filtr powietrza	Typ			Siatka żywiczna				
Panel dekoracyjny	Model			BYFQ60C2W1W/BYFQ60C2W1S/BYFQ60B2W1/BYFQ60B3W1				
	Kolor			Biały (N9.5)/SILVER/Biały (RAL9010)/Biały (RAL9010)				
	Wymiary	Wys. x Szer. x Gł.	mm	46 x 620 x 620/46 x 620/55 x 700/55 x 700/55 x 700 x 700				
Wentylator	Nat.przepł. powietrza	Chłodzenie	Nis./Śr./Wys.	m <sup>3</sup> /min	6.5/8.0/9.0	6.5/8.5/10.0	7.5/10.0/12.0	9.5/12.5/14.5
		Grzanie	Nis./Śr./Wys.	m <sup>3</sup> /min	6.5/8.0/9.0	6.5/8.5/10.0	7.5/10.0/12.0	9.5/12.5/14.5
Poziom mocy akustycznej	Chłodzenie			dBA	48	51	56	60
				dBA	25.0/31.0	25.0/34.0	27.0/39.0	32.0/43.0
Poziom ciśnienia akustycznego	Chłodzenie	Nis./Wys.		dBA	25.0/31.0	25.0/34.0	27.0/39.0	32.0/43.0
		Grzanie	Nis./Wys.	dBA	25.0/31.0	25.0/34.0	27.0/39.0	32.0/43.0
Systemy sterowania	Zdalny sterownik bezprzewodowy			BRC7EB530W (panel standardowy)/BRC7F530W (Biały panel)/BRC7F530S (panel szary)				
	Sterownik przewodowy			BRC1H519W/S/K/BRC1E53A/B/C/BRC1D52				
Zasilanie	Liczba faz/Częstotliwość/Napięcie		Hz/V	1~/50/220-240				

Jednostka zewnętrzna			RXM	25N9	35N9	50N9	60N9
Wymiary	Jednostka	Wys. x Szer. x Gł.	mm	-			
Waga	Jednostka		kg	-			
Poziom mocy akustycznej	Chłodzenie		dBA	58	61	62.0	63.0
		Grzanie	dBA	59	61	62.0	63.0
Poziom ciśnienia akustycznego	Chłodzenie	Nom.	dBA	46	49	48.0	
		Grzanie	Nom.	dBA	47	49	
Zakres pracy	Chłodzenie	Temp. otoczenia Min.~Max.	°CDB	-10~50			
		Grzanie	Temp. otoczenia Min.~Max.	°CWB	-20~24		
Czynnik chłodniczy	Typ			R-32			
		GWP		675.0			
Połączenia instalacji rurowej	Ilość		kg/CO <sub>2</sub> Eq	0,76/0,52		1,15/0,78	
		Ciecz	OD	mm	6,35		
Zasilanie	Prąd - 50Hz	Maksymalne amperaż bezpiecznika (MFA)	A	23			
			Liczba faz/Częstotliwość/Napięcie	Hz/V	1~/50/220-240		
Cena netto za komplet ze sterownikiem przew. BRC1H519* i panelem dekor. BYFQ60CW				7.680 zł	9.250 zł	10.630 zł	10.770 zł
Cena netto za komplet bez sterownika przew. i panelu				6.130 zł	7.700 zł	9.080 zł	9.220 zł

(1) MFA jest używany do doboru bezpiecznika oraz zabezpieczenia różnicowo-prądowego (wylącznik prądu upływowego). Aby uzyskać szczegółowe informacje na temat każdej kombinacji, zob. rysunek danych elektrycznych.

\*Uwaga: pola w kolorze niebieskim zawierają dane wstępne

Symbol	Akcesoria	Cena netto za szt.
BYFQ60CW	Panel dekoracyjny biały	1.100 zł
BYFQ60CS	Panel dekoracyjny - wykończenie srebrne	1.120 zł
BYFQ60B3	Panel dekoracyjny standard	1.030 zł
KDBQ44B60	Element uszczelniający panelu dekoracyjnego	2.550 zł
BDBHQ44C60	Człon uszczelniający dla otworu wylotowego powietrza	440 zł
BRYQ60AW	Czujnik funkcji oszczędzania energii do białego panelu dekoracyjnego	500 zł
BRYQ60AS	Czujnik funkcji oszczędzania energii do srebrnego panelu dekoracyjnego	290 zł
BRC7EB530W	Sterownik bezprzewodowy panelu standardowego	880 zł
BRC7F530W	Sterownik bezprzewodowy panelu białego	850 zł
BRC7F530S	Sterownik bezprzewodowy panelu srebrnego	810 zł
BRC1H519W/S/K	Nowoczesny sterownik dotykowy Biały/Srebrny/Czarny	450 zł
BRC1E53C	Podświetlany sterownik przewodowy z wyświetlaczem tekstowym	360 zł
BRC1D52	Sterownik przewodowy standardowy z zegarem tygodniowym	360 zł
BRC2E52C	Sterownik uproszczony z przyciskiem zmiany trybu pracy	360 zł
BRC3E52C	Sterownik uproszczony bez przycisku zmiany trybu pracy	360 zł
BRP069A81	Adaptor Wi-Fi do kontrolera on-line	500 zł
RTD-NET	Interfejs Modbus do sterowania i monitorowania, pracy naprzemiennej (konieczne RTD-10)	1.100 zł
RTD-10	Interfejs Modbus do sterowania i monitorowania, pracy naprzemiennej, jednostka nadrzędna	1.480 zł
RTD-20	Interfejs Modbus dla obiektów handlowych	1.670 zł
RTD-HO	Interfejs Modbus dla hoteli (w pełni programowalna aplikacja dla hoteli)	1.480 zł
KLIC-DI	Interfejs KNX	1.000 zł
KRP4A53	Przewodowy Adaptor sterowania zewnętrznego	530 zł
KRP1B57	Adaptor okablowania z 2 sygnałami na wyjściu: praca sprężarki, praca wentylatora	630 zł
EKRP1B2	Adaptor kontraktów okiennych lub kart hotelowych dla BRC1H*, BRC1E*	490 zł
BRP7A53	Opcjonalna skrzynka montażowa/płyta montażowa do płytek PCB Adaptora	360 zł
KRP1BA101	Zewnętrzny przewodowy czujnik temperatury	250 zł
KRC501-4	Zewnętrzny bezprzewodowy czujnik temperatury	280 zł
K.R55	Zewnętrzny bezprzewodowy czujnik temperatury	500 zł
KDDQ44XA60	Zewnętrzny bezprzewodowy czujnik temperatury	na zapytanie

## Uwagi:

- Wszystkie standardowe urządzenia z automatycznym restartem po awarii zasilania
- Minimalne robocze temperatury otoczenia:

	Chłodzenie	Ogrzewanie
RXM	-10°C	-20°C



WiFi STEROWANIE VIA APP





# Jednostka podstropowa

- › Zastosowania biurowe i komercyjne
- › Praca w niskich temperaturach

BLUEVOLUTION



Dane dotyczące efektywności			FHA + RXM	35A9 + 35M9	50A9 + 50M9	60A9 + 60M9
Wydajność chłodnicza	Nom.		kW	3.40	5.00	5.70
Wydajność grzewcza	Nom.		kW	4.00	6.00	7.20
Pobór mocy	Chłodzenie	Nom.	kW	0.91	1.56	1.73
	Grzanie	Nom.	kW	0.98	1.79	2.17
Efektywność sezonowa (wg EN14825)	Chłodzenie	Klasa energetyczna		A++		A+
		Pdesign	kW	3.40	5.00	5.70
		SEER		6.24	5.92	6.08
	Grzanie (Klimat umiarkowany)	Roczne zużycie energii	kWh	191	295	328
		Klasa energetyczna		A+		A
		Pdesign	kW	3.10	4.35	4.71
	SCOP/A		4.43	3.86	3.87	
	Roczne zużycie energii	kWh	979	1,578	1,704	

Jednostka wewnętrzna			FHA	35A9	50A9	60A9	
Wymiary	Jednostka	Wys. × Szer. × Gł.	mm	235 × 960 × 690		235 × 1,270 × 690	
Waga	Jednostka		kg	24.0	25.0	31.0	
Filtr powietrza	Typ			Siatka żywiczna			
Wentylator	Nat. przepł. powietrza	Chłodzenie	Nis./Śr./Wys.	m <sup>3</sup> /min	10.0/11.5/14.0	10.0/12.0/15.0	11.5/15.0/19.5
		Grzanie	Nis./Śr./Wys.	m <sup>3</sup> /min	10.0/11.5/14.0	10.0/12.0/15.0	11.5/15.0/19.5
Poziom mocy akustycznej	Chłodzenie			53		54	
Poziom ciśnienia akustycznego	Chłodzenie	Nis./Wys.	dB(A)	31/36	32/37	33/37	
	Grzanie	Nom./Wys.	dB(A)	34/36	35/37		
Systemy sterowania	Zdalny sterownik bezprzewodowy			BRC7G53			
	Sterownik przewodowy			BRC1H519W/S/K/BRC1E53A/B/C/BRC1D52			
Zasilanie	Liczba faz/Częstotliwość/Napięcie		Hz/V	1~/50/220-240			

Jednostka zewnętrzna			RXM	35N9	50N9	60N9
Wymiary	Jednostka	Wys. × Szer. × Gł.	mm	-		
Waga	Jednostka		kg	-		
Poziom mocy akustycznej	Chłodzenie		dB(A)	61	62.0	63.0
	Grzanie		dB(A)	61	62.0	63.0
Poziom ciśnienia akustycznego	Chłodzenie	Nom.	dB(A)	49	48.0	
	Grzanie	Nom.	dB(A)		49	
Zakres pracy	Chłodzenie	Temp. otoczenia Min.~Max.	°CDB	-10~-50		
	Grzanie	Temp. otoczenia Min.~Max.	°CWB	-20~-24		
Czynnik chłodniczy	Typ			R-32		
	GWP			675.0		
	Ilość		kg/TCO2Eq	0,76/0,52	1,15/0,78	
Połączenia instalacji rurowej	Ciecz	OD	mm	6,35		
	Gaz	OD	mm	9,5	12,7	
	Dł. instalacji rurowej	JZ – JW Max.	m	20	30	
		System Bez doładowania	m	10		
		Dotychczasowy ładunek czynnika chłodniczego	kg/m	0,02 (dla instalacji przekraczającej 10 m)		
	Różnice poziomów JW – JZ	Max.	m	15	20	
Zasilanie	Liczba faz/Częstotliwość/Napięcie		Hz/V	1~/50/220-240		
Prąd – 50Hz	Maksymalne amperaże bezpiecznika (MFA)		A	13		16
<b>Cena netto za komplet ze sterownikiem BRC1H*</b>				<b>8.080 zł</b>	<b>8.610 zł</b>	<b>10.410 zł</b>
<b>Cena netto za komplet bez sterownika</b>				<b>7.630 zł</b>	<b>8.160 zł</b>	<b>9.960 zł</b>

(1) MFA jest używany do doboru bezpiecznika oraz zabezpieczenia różnicowo-prądowego (wylącznik prądu upływowego). Aby uzyskać szczegółowe informacje na temat każdej kombinacji, zob. rysunek danych elektrycznych.

\*Uwaga: pola w kolorze niebieskim zawierają dane wstępne

Symbol	Akcesoria	Cena netto za szt.
BRC7G53	Sterownik bezprzewodowy	1.000 zł
BRC1H519W/S/K	Nowoczesny sterownik dotykowy Biały/Srebrny/Czarny	450 zł
BRC1E53C	Podświetlany sterownik przewodowy z wyświetlaczem tekstowym	360 zł
BRC1D52	Sterownik przewodowy standardowy z zegarem tygodnionym	360 zł
BRC2E52C	Uproszczony sterownik hotelowy do systemów 2-rurowych	360 zł
BRC3E52C	Uproszczony sterownik hotelowy do systemów 3-rurowych	360 zł
BRP069A81	Adaptor Wi-Fi do kontrolera on-line	500 zł
RTD-NET	Interfejs Modbus do sterowania i monitorowania, pracy naprzemiennej (konieczne RTD-10)	1.100 zł
RTD-10	Interfejs Modbus do sterowania i monitorowania, pracy naprzemiennej, jednostka nadrzędna	1.480 zł
RTD-20	Interfejs Modbus dla obiektów handlowych	1.670 zł
RTD-HO	Interfejs Modbus dla hoteli (w pełni programowalna aplikacja dla hoteli)	1.480 zł
KLIC-DI	Interfejs KNX	1.000 zł
KRP4A52	Przewodowy Adaptor sterowania zewnętrznego	630 zł
KRP1B54	Adaptor okablowania z 2 sygnałami na wyjściu:praca sprężarki, praca wentylatora	670 zł
BRP7A52	Adaptor kontraktronów okiennych lub kart hotelowych dla BRC1H*, BRC1E*	350 zł
KRP1D93A	Opcjonalna skrzynka montażowa/płyta montażowa do płytek PCB Adaptora	540 zł
KRCS01-4	Zewnętrzny bezprzewodowy czujnik temperatury	280 zł
K.RSS	Zewnętrzny bezprzewodowy czujnik temperatury	500 zł
KDUP50Q*	Pompy skroplin	na zapytanie

## Uwagi:

- Wszystkie standardowe urządzenia z automatycznym restartem po awarii zasilania
- Minimalne robocze temperatury otoczenia:

	Chłodzenie	Ogrzewanie
RXM	-10°C	-15°C





# Jednostka podstropowa

- › Zastosowanie techniczne
- › Praca naprzemienna
- › Praca w niskich temperaturach
- › Zastosowania komercyjne i biurowe
- › Wysoka efektywność



## NOWOŚĆ

Dane dotyczące efektywności		FHA + RZAG	35A9 + 35A	50A9 + 50A	60A9 + 60A	71A9 + 71MV1	100A + 100MV1	125A + 125MV1	140A + 140MV1	71A9 + 71MY1	100A + 100MY1	125A + 125MY1	140A + 140MY1		
Wydajność chłodnicza	Nom.	kW	3,5	5,0	6,0	6.80	9.50	12.1	13.4	6.80	9.50	12.1	13.4		
Wydajność grzewcza	Nom.	kW	4,0	5,8	7,0	7.50	10.8	13.5	15.5	7.50	10.8	13.5	15.5		
Chłodzenie	Klasa energetyczna		A++			A++		-		A++		-			
	Wydajność Pdesign	kW	3,5	5,0	6,0	6.80	9.50	12.1	13.4	6.80	9.50	12.1	13.4		
	SEER		6,4	6,8	6,6	7.11	6.42	8.22	6.42	7.11	6.42	8.22	6.42		
	ηs,c	%	-			-		326		254		-		326	
Roczne zużycie energii		kWh/a	-			335		518		883		1,252			
Grzanie (Klimat umiarkowany)	Klasa energetyczna		A+			A+		A++		-		-			
	Wydajność Pdesign	kW	3,1	4,0	4,6	4.70	7.80	9.52		4.70	7.80	9.52			
	SCOP/A		4,1	4,3	4,2	4.32	4.61	4.09	4.30	4.32	4.61	4.09	4.30		
	ηs,h	%	-			-		161		169		-		161	
	Roczne zużycie energii		kWh/a	-			1,523		2,369		3,259		3,100		
<b>Jednostka wewnętrzna</b>		<b>FHA</b>	<b>35A</b>	<b>50A</b>	<b>60A</b>	<b>71A9</b>	<b>100A</b>	<b>125A</b>	<b>140A</b>	<b>71A9</b>	<b>100A</b>	<b>125A</b>	<b>140A</b>		
Wymiary	Jednostka Wys. × Szer. × Gł.	mm	235 × 960 × 690	235 × 1,270 × 690	235 × 960 × 690	235 × 1,270 × 690	235 × 1,590 × 690		235 × 1,270 × 690		235 × 1,590 × 690				
Waga	Jednostka	kg	24.0	31.0	25.0	32.0	38.0		32.0		38.0				
Filtr powietrza	Typ		Siatka żywicowa												
Wentylator	Nat. przepł. powietrza	Chłodzenie Nis./Śr./Wys.	m³/min	10.0/11.5/14.0	11.5/15.0/19.5	10.0/12.0/15.0	14.0/17.0/20.5	20.0/24.0/28.0	23.0/27.0/31.0	24.0/29.0/34.0	14.0/17.0/20.5	20.0/24.0/28.0	23.0/27.0/31.0	24.0/29.0/34.0	
	Grzanie	Nis./Śr./Wys.	m³/min	10.0/11.5/14.0	11.5/15.0/19.5	10.0/12.0/15.0	14.0/17.0/20.5	20.0/24.0/28.0	23.0/27.0/31.0	24.0/29.0/34.0	14.0/17.0/20.5	20.0/24.0/28.0	23.0/27.0/31.0	24.0/29.0/34.0	
Poziom mocy akustycznej	Chłodzenie		dBA	53	54		55	60	62	64	55	60	62	64	
	Grzanie		dBA	31/36	33/37	32/37	34/38	34/42	37/44	38/46	34/38	34/42	37/44	38/46	
Poziom ciśnienia akustycznego	Chłodzenie	Nis./Wys.	dBA	31/36	33/37	32/37	34/38	34/42	37/44	38/46	34/38	34/42	37/44	38/46	
	Grzanie	Nom./Wys.	dBA	34/36	35/37		36/38	38/42	41/44	42/46	36/38	38/42	41/44	42/46	
Systemy sterowania	Zdalny sterownik bezprzewodowy		BRC7GA53/BRC7GA56												
	Sterownik przewodowy		BRC1H519W/S/K/BRC1E53A/B/C/BRC1D52												
Zasilanie	Liczba faz/Częstotliwość/Napięcie	Hz/V	1~/50/220-240												
<b>Jednostka zewnętrzna</b>		<b>RZAG</b>	<b>35A</b>	<b>50A</b>	<b>60A</b>	<b>71MV1</b>	<b>100MV1</b>	<b>125MV1</b>	<b>140MV1</b>	<b>71MY1</b>	<b>100MY1</b>	<b>125MY1</b>	<b>140MY1</b>		
Wymiary	Jednostka Wys. × Szer. × Gł.	mm	734 × 954 × 401			990 × 940 × 320		1,430 × 940 × 320		990 × 940 × 320		1,430 × 940 × 320			
Waga	Jednostka	kg	52			70		92		70		92			
Poziom mocy akustycznej	Chłodzenie		dBA	62	63	64	64	66	69	70	65	66	69	70	
	Grzanie		dBA	-			-		69	70	-		69	70	
Poziom ciśnienia akustycznego	Chłodzenie	Nom.	dBA	48	49	50	46	47	50	51	46	47	50	51	
	Grzanie	Nom.	dBA	-			49	51	52		49	51	52		
Zakres pracy	Chłodzenie	Temp. otoczenia Min.~Max.	°CDB	-20/+52			-20~52								
	Grzanie	Temp. otoczenia Min.~Max.	°CWB	-20/+24			-20~18.0								
Czynnik chłodniczy	Typ/GWP		R32/675												
	Ilość	kg/CO2Eq	-			2.95/1.99		3.75/2.53		2.95/1.99		3.75/2.53			
Połączenia instalacji rurowej	Ciecz/Gaz	OD	mm	-			9.52/15.9								
	Dł. instalacji JZ - JW	Max.	m	50			55		85		55		85		
	System rurowej	Równorzędny	m	-			75		100		75		100		
		Bez doładowania	m	30			40								
		Dodatkowy ładunek czynnika chłodniczego	kg/m	-			30.0								
	Różnice poziomów JW - JZ	Max.	m	30			Patrz instrukcja instalacji								
Zasilanie	Liczba faz/Częstotliwość/Napięcie	Hz/V	Pojedynczy/50/230			1~/50/220-240		1~/50/220-240		3~/50/380-415		3~/50/380-415			
Prąd - 50Hz	Maksymalne amperaże bezpiecznika (MFA)	A	16	16	20	20	32		32		16				
<b>Cena za kpl. ze sterownikiem BRC1H*</b>			<b>10.100 zł</b>	<b>11.490 zł</b>	<b>12.630 zł</b>	<b>16.050 zł</b>	<b>18.780 zł</b>	<b>20.140 zł</b>	<b>22.040 zł</b>	<b>15.900 zł</b>	<b>18.630 zł</b>	<b>19.990 zł</b>	<b>21.880 zł</b>		
<b>Cena za kpl. bez sterownika</b>			<b>9.650 zł</b>	<b>11.040 zł</b>	<b>12.180 zł</b>	<b>15.600 zł</b>	<b>18.330 zł</b>	<b>19.690 zł</b>	<b>21.590 zł</b>	<b>15.450 zł</b>	<b>18.180 zł</b>	<b>19.540 zł</b>	<b>21.430 zł</b>		

(1) MFA jest używany do doboru bezpiecznika oraz zabezpieczenia różnicowo-prądowego (wyłącznik prądu upływowego). Aby uzyskać szczegółowe informacje na temat każdej kombinacji, zob. rysunek danych elektrycznych.

\*Uwaga: pola w kolorze niebieskim zawierają dane wstępne

Symbol	Akcesoria	Cena netto za szt.
BRC7G53	Sterownik bezprzewodowy	1.000 zł
BRC1H519W/S/K	Nowoczesny sterownik dotykowy Biały/Srebrny/Czarny	450 zł
BRC1E53C	Podświetlany sterownik przewodowy z wyświetlaczem tekstowym	360 zł
BRC1D52	Sterownik przewodowy standardowy z zegarem tygodniowym	360 zł
BRC2E52C	Uproszczony sterownik hotelowy dla systemów 2-rurowych	360 zł
BRC3E52C	Uproszczony sterownik hotelowy dla systemów 3-rurowych	360 zł
BRP069A81	Adaptor Wi-Fi do kontrolera on-line	500 zł
RTD-NET	Interfejs Modbus do sterowania i monitorowania, pracy naprzemienną (konieczne RTD-10)	1.100 zł
RTD-10	Interfejs Modbus do sterowania i monitorowania, pracy naprzemienną, jednostka nadrzędna	1.480 zł
RTD-20	Interfejs Modbus dla obiektów handlowych	1.670 zł
RTD-HO	Interfejs Modbus dla hoteli (w pełni programowalna aplikacja dla hoteli)	1.480 zł
KLIC-DI	Interfejs KNX	1.000 zł
KRP4A52	Przewodowy Adaptor sterowania zewnętrznego	630 zł
KRP1B54	Adaptor okablowania z 2 sygnałami na wyjściu: praca sprężarki, praca wentylatora	670 zł
BRP7A52	Adaptor kontraktów okiennych lub kart hotelowych dla BRC1H*, BRC1E*	350 zł
KRP1D93A	Opcjonalna skrzynka montażowa/płyta montażowa do płytek PCB Adaptora	540 zł
KRCS01-4	Zewnętrzny przewodowy czujnik temperatury	280 zł
K.RSS	Zewnętrzny bezprzewodowy czujnik temperatury	500 zł
KDUP50Q*	Pompy skroplin	na zapytanie

› Idealne rozwiązanie dla szerokich pomieszczeń, dzięki możliwości nawiewu powietrza pod kątem 100°

› Bez strat wydajności dla pomieszczeń o wysokości do 3,8 m

## Uwagi:

- Wszystkie standardowe urządzenia z automatycznym restartem po awarii zasilania
- Minimalne robocze temperatury otoczenia:

RZAG	Chłodzenie	Ogrzewanie
	-20°C	-20°C





# Jednostka podstropowa

- › Zastosowania biurowe i komercyjne
- › Praca w niskich temperaturach



Dane dotyczące efektywności			FHA + RZASG	71A9 + 71MV1	100A + 100MV1	125A + 125MV1	140A + 140MV1	100A + 100MY1	125A + 125MY1	140A + 140MY1	
Wydajność chłodnicza	Nom.	kW		6.80	9.50	12.1	13.4	9.50	12.1	13.4	
Wydajność grzewcza	Nom.	kW		7.50	10.8	13.5	15.5	10.8	13.5	15.5	
Chłodzenie	Klasa energetyczna			A+				A+			
	Wydajność Pdesign	kW		6.80	9.50	12.1	13.4	9.50	12.1	13.4	
	SEER			5.95		5.83		5.88	5.83	5.88	
	ηs,c	%		-		230		232	-	230	232
	Roczne zużycie energii	kWh/a		400	570	1,246	1,368	570	1,246	1,368	
Grzanie (Klimat umiarkowany)	Klasa energetyczna			A				A			
	Wydajność Pdesign	kW		4.50		6.00		6.00		7.80	
	SCOP/A			3.90		3.91		3.81		3.81	
	ηs,h	%		-		150		149	-	150	149
	Roczne zużycie energii	kWh/a		1,616	2,148	2,193	2,866	2,148	2,193	2,866	
Jednostka wewnętrzna			FHA	71A	100A	125A	140A	100A	125A	140A	
Wymiary	Jednostka	Wys. x Szer. x Głęb.	mm	235 x 1,270 x 690		235 x 1,590 x 690					
Ciężar	Jednostka		kg	32	38						
Filter powietrza	Typ			Siatka żywiczna odporna na pleśń							
Wentylator – natężenie przepływu powietrza	Chłodzenie	Niski/Średni/Wysoki	m³/min	14,0/17,0/20,5	20,0/24,0/28,0	23,0/27,0/31,0	24,0/29,0/34,0	20,0/24,0/28,0	23,0/27,0/31,0	24,0/29,0/34,0	
	Ogrzewanie	Niski/Średni/Wysoki	m³/min	14,0/17,0/20,5	20,0/24,0/28,0	23,0/27,0/31,0	24,0/29,0/34,0	20,0/24,0/28,0	23,0/27,0/31,0	24,0/29,0/34,0	
Poziom mocy akustycznej	Chłodzenie		dBA	55	60	62	64	60	62	64	
	Ogrzewanie		dBA	55	60	62	64	60	62	64	
Poziom ciśnienia akustycznego	Chłodzenie	Niski/Wysoki	dBA	34/38	34/42	37/44	38/46	34/42	37/44	38/46	
	Ogrzewanie	Niski/Wysoki	dBA	36/38	38/42	41/44	42/46	38/42	41/44	42/46	
Czynnik chłodniczy	Typ			R-32/R-410A							
Systemy sterowania	Zdalny sterownik bezprzewodowy			BRC7GA3/BRC7GA56							
	Sterownik przewodowy			BRC1E53A7/BRC1E53B7/BRC1E53C7/BRC1D528/BRC1E51A7							
Zasilanie	Liczba faz/Częstotliwość/Napięcie		Hz/V	1~/50/220-240							
Jednostka zewnętrzna			RZASG	71MV1	100MV1	125MV1	140MV1	100MY1	125MY1	140MY1	
Wymiary	Jednostka	Wys. x Szer. x Głęb.	mm	770 x 900 x 320	990 x 940 x 320	990 x 940 x 320	990 x 940 x 320	990 x 940 x 320	990 x 940 x 320	990 x 940 x 320	
Ciężar	Jednostka		kg	60	70	70	78	70	70	77	
Poziom mocy akustycznej	Chłodzenie		dBA	65	70	71	73	70	71	73	
	Ogrzewanie		dBA	46	53	53	54	53	53	54	
Zakres pracy	Chłodzenie	Min.~Maks.	°CDB				-15~46				
	Ogrzewanie	Min.~Maks.	°CWB				-15~15,5				
Czynnik chłodniczy	Typ			R-32							
	Ilość		kg	2,45	2,6	2,6	2,9	2,6	2,6	2,9	
GWP			tCO <sub>2</sub> eq	1,65	1,76	1,76	1,96	1,76	1,76	1,96	
				675							
Połączenia instalacji rurowej	Dł. instalacji	JZ-JW	Maks.	50							
	System	Bez doładowania		30							
Zasilanie	Liczba faz/Częstotliwość/Napięcie		Hz/V	1~/50/220-240				3~/50/380-415			
Prąd – 50Hz	Maksymalne amperaże bezpiecznika (MFA)		A	20	25	32	16				
Cena za kpl. ze sterownikiem BRC1H*				12.710 zł	16.040 zł	16.820 zł	18.430 zł	16.020 zł	16.730 zł	18.360 zł	
Cena za komplet bez sterownika				12.260 zł	15.590 zł	16.370 zł	17.980 zł	15.570 zł	16.280 zł	17.910 zł	

Symbol	Akcesoria	Cena netto za szt.
BRC7G53	Sterownik bezprzewodowy	1.000 zł
BRC1H519W/S/K	Nowoczesny sterownik dotykowy Biały/Srebrny/Czarny	450 zł
BRC1E53C	Podświetlany sterownik przewodowy z wyświetlaczem tekstowym	360 zł
BRC1D52	Sterownik przewodowy standardowy z zegarem tygodniowym	360 zł
BRC2E52C	Uproszczony sterownik hotelowy dla systemów 2-rurowych	360 zł
BRC3E52C	Uproszczony sterownik hotelowy dla systemów 3-rurowych	360 zł
BRP069A81	Adaptor Wi-Fi do kontrolera on-line	500 zł
RTD-NET	Interfejs Modbus do sterowania i monitorowania, pracy naprzemiennej (konieczne RTD-10)	1.100 zł
RTD-10	Interfejs Modbus do sterowania i monitorowania, pracy naprzemiennej, jednostka nadrzędna	1.480 zł
RTD-20	Interfejs Modbus dla obiektów handlowych	1.670 zł
RTD-HO	Interfejs Modbus dla hoteli (w pełni programowalna aplikacja dla hoteli)	1.480 zł
KLIC-DI	Interfejs KNX	1.000 zł
KRP4A52	Przewodowy Adaptor sterowania zewnętrznego	630 zł
KRP1B54	Adaptor okablowania z 2 sygnałami na wyjściu: praca sprężarki, praca wentylatora	670 zł
BRP7A52	Adaptor kontraktronów okiennych lub kart hotelowych dla BRC1H*, BRC1E*	350 zł
KRP1D93A	Opcjonalna skrzynka montażowa/płyta montażowa do płytek PCB Adaptora	540 zł
KRCS01-4	Zewnętrzny przewodowy czujnik temperatury	280 zł
K.RSS	Zewnętrzny bezprzewodowy czujnik temperatury	500 zł
KDUP50Q*	Pompki skroplin	na zapytanie

- › Bez strat wydajności dla pomieszczeń o wysokości do 3,8 m
- › Przystosowane do montażu w narożnikach i wąskich pomieszczeniach

## Uwagi:

- Wszystkie standardowe urządzenia z automatycznym restartem po awarii zasilania
- Minimalne robocze temperatury otoczenia:

RZASG	Chłodzenie	Ogrzewanie
	-15°C	-15°C





# Jednostka podstropowa z 4-kierunkowym nawiewem



- › Zastosowania techniczne
- › Zastosowania biurowe i komercyjne
- › Praca naprzemienna
- › Praca w niskich temperaturach

Dane dotyczące efektywności				FUA + RZAG	71A + 71MV1	100A + 100MV1	125A + 125MV1	71A + 71MY1	100A + 100MY1	125A + 125MY1	
Wydajność chłodnicza Nom.				kW	6,80	9,50	12,1	6,80	9,50	12,1	
Wydajność grzewcza Nom.				kW	7,50	10,8	13,5	7,50	10,8	13,5	
Pobór mocy											
Chłodzenie Nom.				kW	-	-	-	-	-	-	
Ogrzewanie Nom.				kW	-	-	-	-	-	-	
Efektywność sezonowa (wg EN14825)											
Chłodzenie				Klasa efektywności energetycznej	A++	A++	-	A++	A++	-	
				Pdesign	kW	6,80	9,50	12,1	6,80	9,50	
				SEER		7,02	6,42	6,39	7,02	6,42	
				Roczne zużycie energii	kWh	339	518	1,136	339	518	
Ogrzewanie (klimat umiarkowany)				Klasa efektywności energetycznej	A+	A+	-	A+	A+	-	
				Pdesign	kW	4,70	7,80	9,52	4,70	7,80	
				SCOP/A		4,20	4,50	4,26	4,20	4,50	
				Roczne zużycie energii	kWh	1,567	2,427	3,129	1,567	2,427	
Efektywność nominalna											
EER					4,14	4,22	3,47	4,14	4,22	3,47	
COP					4,47	4,08	4,08	4,47	4,08	4,08	
Roczne zużycie energii				kWh	-	-	-	-	-	-	
Dyrektywa dot. etykietowania Chłodzenie/Ogrzewanie					-	-	-	-	-	-	
Jednostka wewnętrzna				FUA	71A	100A	125A	71A	100A	125A	
Wymiary				Jednostka Wys. x Szer. x Głęb.	mm 198 x 950 x 950						
Ciężar				Jednostka	kg 25		26		25		26
Filtr powietrza				Typ	Siatka żywiczna odporna na pleśń						
Wentylator – natężenie przepływu powietrza				Chłodzenie	Niski/Sredni/Wysoki	m³/min 16,0/19,5/23,0		20,0/25,5/31,0		20,5/26,5/32,5	
				Ogrzewanie	Niski/Sredni/Wysoki	m³/min 16,0/19,5/23,0		20,0/25,5/31,0		20,5/26,5/32,5	
Poziom mocy akustycznej				Chłodzenie		dBA 59		64		65	
				Ogrzewanie		dBA 59		64		65	
Poziom ciśnienia akustycznego				Chłodzenie	Niski/Wysoki	dBA 35/41		39/46		40/47	
				Ogrzewanie	Niski/Wysoki	dBA 35/41		39/46		40/47	
Czynnik chłodniczy				Typ	R-32/R-410A						
Systemy sterowania				Zdalny sterownik bezprzewodowy	BRC7C58						
				Sterownik przewodowy	BRC1D52/BRC1E53A/BRC1E53B/BRC1E53AC						
Zasilanie				Liczba faz/Częstotliwość/Napięcie	Hz/V -/-/-						
Jednostka zewnętrzna				RZAG	71MV1	100MV1	125MV1	71MY1	100MY1	125MY1	
Wymiary				Jednostka Wys. x Szer. x Głęb.	mm 990 x 940 x 320						
Ciężar				Jednostka	kg 70		92		92		92
Poziom mocy akustycznej				Chłodzenie	dBA 64		66		69		69
Poziom ciśnienia akustycznego				Chłodzenie	dBA 46		47		50		50
				Ogrzewanie	dBA 49		51		52		52
Zakres pracy				Chłodzenie	Min.~Maks.	°CDB -20~-52					
				Ogrzewanie	Min.~Maks.	°CWB -20~-18					
Czynnik chłodniczy				Typ	R-32						
				Ilość	kg 2,95		3,75		3,75		3,75
					tCO <sub>2</sub> eq 1,99		2,53		2,53		2,53
GWP					675						
Połączenia instalacji rurowej				Dł. instalacji rurowej	JZ-JW	Maks. m 55		85		85	
					System Bez doładowania	m 40		40		85	
Zasilanie				Liczba faz/Częstotliwość/Napięcie	Hz/V 1~/50/220-240			3~/50/380-415			
Prąd 50Hz				Maksymalne amperaże bezpiecznika (MFA)	A 20		32		16		16
Cena za kpl. ze sterownikiem BRC1H*					17.050 zł		20.030 zł		22.060 zł		16.900 zł
Cena za kpl. bez sterownika					16.600 zł		19.580 zł		21.610 zł		16.450 zł

Symbol	Akcesoria	Cena netto za szt.
KDBHP49B140	Element uszczelniający dla otworu wylotowego powietrza	930 zł
KDBTP49B140	Element uszczelniający dla otworu wylotowego powietrza	1.410 zł
BRC7C58	Bezprzewodowe zdalne sterowanie	1.580
BRC1H519W/S/K	Nowoczesny sterownik dotykowy Biały/Srebrny/Czarny	450 zł
BRC1E53C	Podświetlany sterownik przewodowy z wyświetlaczem tekstowym	360 zł
BRC1D52	Sterownik przewodowy standardowy z zegarem tygodniowym	360 zł
BRC2E52C	Uproszczony sterownik hotelowy dla systemów 2-rurowych	360 zł
BRC3E52C	Uproszczony sterownik hotelowy dla systemów 3-rurowych	360 zł
BRP069A81	Adaptor Wi-Fi do kontrolera on-line	500 zł
RTD-NET	Interfejs Modbus do sterowania i monitorowania, pracy naprzemienną (konieczne RTD-10)	1.100 zł
RTD-10	Interfejs Modbus do sterowania i monitorowania, pracy naprzemienną, jednostka nadrzędna	1.480 zł
RTD-20	Interfejs Modbus dla obiektów handlowych	1.670 zł
RTD-HO	Interfejs Modbus dla hoteli ( w pełni programowalna aplikacja dla hoteli)	1.480 zł
KLIC-DI	Interfejs KNX	1.000 zł
KRP4A53	Przewodowy Adaptor sterowania zewnętrznego	620 zł
BRP7A53	Adaptor kontraktronów okiennych lub kart hotelowych dla BRC1H*, BRC1E*	360 zł
KRP1B97	Opcjonalna skrzynka montażowa/płyta montażowa do płytek PCB Adaptora	700 zł
KRC501-4	Zewnętrzny przewodowy czujnik temperatury	330 zł
K.RSS	Zewnętrzny bezprzewodowy czujnik temperatury	500 zł

## Uwagi:

- Wszystkie standardowe urządzenia z automatycznym restartem po awarii zasilania
- Minimalne robocze temperatury otoczenia:

	Chłodzenie	Ogrzewanie
RZAG	-20°C	-20°C





# Jednostka podstropowa z 4-kierunkowym nawiewem



› Zastosowania techniczne

Dane dotyczące efektywności		FUA + RZASG	71A + 71MV1	100A + 100MV1	125A + 125MV1	100A + 100MY1	125A + 125MY1
Wydajność chłodnicza	Nom.	kW	6,80	9,50	12,1	9,50	12,1
Wydajność grzewcza	Nom.	kW	7,50	10,8	13,5	10,8	13,5
Pobór mocy	Chłodzenie	Nom.	-	-	-	-	-
	Ogrzewanie	Nom.	-	-	-	-	-
Efektywność sezonowa (wg EN14825)	Chłodzenie	Klasa efektywności energetycznej	A++	A+	-	A+	-
		Pdesign	kW	6,80	9,50	12,1	9,50
	SEER		6,16	5,83	5,27	5,83	5,27
	Roczne zużycie energii	kWh	386	570	1,378	570	1,378
	Ogrzewanie (klimat umiarkowany)	Klasa efektywności energetycznej	A+	A+	-	A+	-
		Pdesign	kW	4,50	6,00	6,00	6,00
SCOP/A			3,90	4,01	3,84	4,01	3,84
Roczne zużycie energii	kWh	1,615	2,095	2,188	2,095	2,188	
Efektywność nominalna	EER		3,37	3,37	2,70	3,37	2,70
	COP		3,79	3,65	3,48	3,65	3,48
	Roczne zużycie energii	kWh	-	-	-	-	-
	Dyrektywa dot. etykietowania	Chłodzenie/Ogrzewanie	-	-	-	-	-

Jednostka wewnętrzna		FUA	71A	100A	125A	100A	125A	
Wymiary	Jednostka	Wys. x Szer. x Głęb.	198 x 950 x 950					
Ciężar	Jednostka		25	26				
Filtr powietrza	Typ		Siatka żywiczna odporna na pleśń					
Wentylator – natężenie przepływu powietrza	Chłodzenie	Niski/Średni/Wysoki	m <sup>3</sup> /min	16,0/19,5/23,0	20,0/25,5/31,0	20,5/26,5/32,5	20,0/25,5/31,0	20,5/26,5/32,5
	Ogrzewanie	Niski/Średni/Wysoki	m <sup>3</sup> /min	16,0/19,5/23,0	20,0/25,5/31,0	20,5/26,5/32,5	20,0/25,5/31,0	20,5/26,5/32,5
Poziom mocy akustycznej	Chłodzenie		dBA	59	64	65	64	65
	Ogrzewanie		dBA	59	64	65	64	65
Poziom ciśnienia akustycznego	Chłodzenie	Niski/Wysoki	dBA	35/41	39/46	40/47	39/46	40/47
	Ogrzewanie	Niski/Wysoki	dBA	35/41	39/46	40/47	39/46	40/47
Czynnik chłodniczy	Typ		R-32/R-410A					
Systemy sterowania	Zdalny sterownik bezprzewodowy		BRC7C58					
	Sterownik przewodowy		BRC1D52/BRC1E53A/BRC1E53B/BRC1E53C					
Zasilanie	Liczba faz/Częstotliwość/Napięcie	Hz/V	-/-/-					
Jednostka zewnętrzna		RZASG	71MV1	100MV1	125MV1	100MY1	125MY1	
Wymiary	Jednostka	Wys. x Szer. x Głęb.	770 x 900 x 320	990 x 940 x 320	990 x 940 x 320	990 x 940 x 320	990 x 940 x 320	
Ciężar	Jednostka		60	70	70	70	70	
Poziom mocy akustycznej	Chłodzenie		dBA	65	70	71	70	71
Poziom ciśnienia akustycznego	Chłodzenie	Nom.	dBA	46	53	53	53	53
	Ogrzewanie	Nom.	dBA	47	57	57	57	57
Zakres pracy	Chłodzenie	Min.~Maks.	°CDB	-15~46				
	Ogrzewanie	Min.~Maks.	°CWB	-15~-15,5				
Czynnik chłodniczy	Typ		R-32					
	Ilość	kg	2,45	2,6	2,6	2,6	2,6	
Połączenia instalacji rurowej	GWP	tCO <sub>2</sub> eq	1,65	1,76	1,76	1,76	1,76	
	Dł. instalacji rurowej	JZ-JW Maks. System Bez doladowania	m	50				
Zasilanie	Liczba faz/Częstotliwość/Napięcie	Hz/V	1~/50/220-240			3~/50/380-415		
Prąd 50Hz	Maksymalne amperaże bezpiecznika (MFA)	A	20	25	32	16		
<b>Cena za kpl. ze sterownikiem BRC1H*</b>			<b>13.710 zł</b>	<b>17.290 zł</b>	<b>18.740 zł</b>	<b>17.270 zł</b>	<b>18.650 zł</b>	
<b>Cena za kpl. bez sterownika</b>			<b>13.260 zł</b>	<b>16.840 zł</b>	<b>18.290 zł</b>	<b>16.820 zł</b>	<b>18.200 zł</b>	

## Właściwości:

- › Unikalne rozwiązanie dla pomieszczeń bez sufitów podwieszanych
- › Doskonałe do chłodzenia i ogrzewania pomieszczeń o wysokości do 3,5 m, bez strat wydajności
- › Łatwe do montażu w nowych i remontowanych pomieszczeniach
- › Indywidualna kontrola kłap nawiewnych pozwala na wybór dowolnego kierunku nawiewu
- › Automagiczne dostosowanie przepływu powietrza zapewnia optimum komfortu
- › Wybór 5 różnych kątów nawiewu od 0 do 60° możliwy do zaprogramowania z pilota
- › Zastosowanie technologii R32 BLUEEVOLUTION oddziaływanie na środowisko aż o 68% w stosunku do czynnika R410A i powoduje znaczące obniżenie zużycia energii, dzięki wysokiej efektywności

## Uwagi:

- › Wszystkie standardowe urządzenia z automatycznym restartem po awarii zasilania
- › Minimalne robocze temperatury otoczenia:

	Chłodzenie	Ogrzewanie
RZASG	-15°C	-15°C







# Jednostka kanałowa

Niewielka jednostka kanałowa o wysokości zaledwie 200 mm

W połączeniu z Sky Air serii Alpha zapewnia najwyższą jakość i wydajność.

- › Zastosowania techniczne
- › Zastosowania komercyjne
- › Praca naprzemienna
- › Praca w niskich temperaturach
- › Zastosowania techniczne
- › Praca naprzemienna
- › Praca w niskich temperaturach
- › Jednostka jest niewidoczna, ponieważ jest umieszczona w suficie: widoczne są tylko kratki zasysania i wylotowe
- › Kompaktowe wymiary ułatwiają montaż w przestrzeni międzystropowej nawet 240 mm

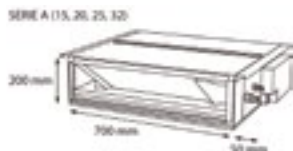

- › Średni spręż dyspozycyjny do 40 Pa umożliwia używanie jednostki z elastycznymi kanałami typu flex o różnych długościach
- › Opcja filtra z funkcją automatycznego czyszczenia dzięki regularnemu czyszczeniu filtra zapewnia maksymalną efektywność, komfort i niezawodność
- › Zestaw wielostrefowy pozwala na indywidualne sterowanie wieloma strefami klimatycznymi za pośrednictwem jednej jednostki wewnętrznej

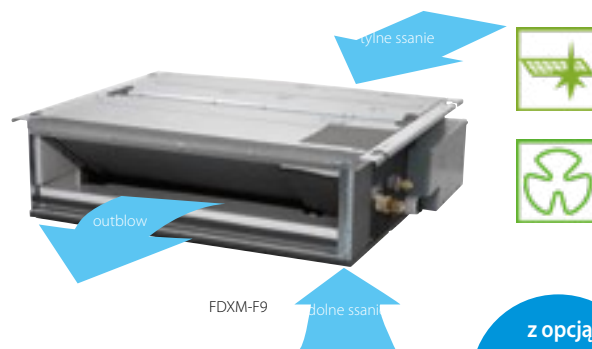

z opcją automatycznego czyszczenia i opcją wielu stref

**NOWOŚĆ**  
Urządzenie RZAG-A mini serii Sky Air Alpha zawiera wbudowaną funkcję chłodzenia!



RZAG35-60A



BRC1H519W

BRP069A81

## Uwagi:

- Wszystkie standardowe urządzenia z automatycznym restartem po awarii zasilania
- Minimalne robocze temperatury otoczenia:

	Chłodzenie	Ogrzewanie
RZAG	-20°C	-20°C

Dane dotyczące efektywności		FDXM + RZAG	35F9 + 35A	50F9 + 50A	60F9 + 60A	
Wydajność chłodnicza	Nom.	kW	3.5	5.0	6.0	
Wydajność grzewcza	Nom.	kW	4.0	5.0	7.0	
Pobór mocy	Chłodzenie	Nom.	kW	-	-	
	Grzanie	Nom.	kW	-	-	
Chłodzenie	Klasa energetyczna			A+		
	Wydajność	Pdesign	kW	3.5	5	6
	SEER			5.90	5.90	5.70
	Roczne zużycie energii		kWh/a	-	-	-
Grzanie (Klimat umiarkowany)	Klasa energetyczna			A		
	Wydajność	Pdesign	kW	4.2	4.3	4.5
	SCOP/A			3.90	3.90	3.90
	Roczne zużycie energii		kWh/a	-	-	-

Jednostka wewnętrzna		FDXM	35F3	50F3	60F3	
Wymiary	Jednostka Wys. x Szer. x Gł.	mm	200 x 750 x 620	200 x 1,150 x 620		
Waga	Jednostka	kg	21	28		
Filter powietrza	Typ		Wymyjalny/nadaje się do mycia			
Wentylator	Nat. przepł. powietrza.	Chłodzenie Nis./Śr./Wys.	m <sup>3</sup> /min	7.3/8.0/8.7	13.3/14.6/15.8	13.5/14.8/16.0
	Spręż dyspozycyjny	Grzanie Nis./Śr./Wys.	m <sup>3</sup> /min	7.3/8.0/8.7	13.3/14.6/15.8	13.5/14.8/16.0
Poziom mocy akustycznej	Chłodzenie	Nom.	Pa	30	40	40
				53	55	56
Poziom ciśnienia akustycznego	Grzanie	Nom.	Pa	53	55	56
				27/35	30/38	30/38
Zasilanie	Liczba faz/Częstotliwość/Napięcie		Hz/V	1~/50/220-240		

Jednostka zewnętrzna		RZAG	35A	50A	60A	
Wymiary	Jednostka Wys. x Szer. x Gł.	mm	734 x 954 x 401			
Waga	Jednostka	kg	52			
Poziom mocy akustycznej	Chłodzenie	Nom.	Pa	62	63	64
				48	49	50
Zakres pracy	Chłodzenie	Temp. otoczenia Min.--Max.	°CDB	- 20/+52		
				Grzanie	Temp. otoczenia Min.--Max.	°CWB
Czynnik chłodniczy	Typ	GWP	Ilość	kg/TCO <sub>2</sub> Eq	R32	
					675	
					1,55/1,05	
Połączenia instalacji rurowej	Dł. instalacji JZ - JW	Max.	System	Bez doładowania	m	
					50	
	Dodatkowy ładunek czynnika chłodniczego	Różnice poziomów JW - JZ	Max.			m
						0,02 (dla instalacji przekraczającej 30 m)
Zasilanie	Liczba faz/Częstotliwość/Napięcie	Hz/V	Pojedynczy/50/230			
Prąd - 50Hz	Maksymalne amperaże bezpiecznika (MFA)	A	16	16	20	
Zasilanie	Liczba faz/Częstotliwość/Napięcie	Hz/V	Pojedynczy/50/230			
Prąd - 50Hz	Maksymalne amperaże bezpiecznika (MFA)	A	16	16	20	
Cena za kpl ze sterownikiem BRC1H*			8.790 zł	11.240 zł	12.810 zł	
Cena za kpl bez sterownika			8.340 zł	10.790 zł	12.360 zł	

(1) MFA jest używany do doboru bezpiecznika oraz zabezpieczenia różnicowo-prądowego (wyłącznik prądu upływowego). Aby uzyskać szczegółowe informacje na temat każdej kombinacji, zob. rysunek danych elektrycznych.

\*Uwaga: pola w kolorze niebieskim zawierają dane wstępne



# Jednostka kanałowa o średnim ESP

- › Zastosowania biurowe i komercyjne
- › Praca w niskich temperaturach
- › Wysoka efektywność



Dane dotyczące efektywności				FBA + RXM	35A9 + 35N9	50A9 + 50N9	60A9 + 60N9
Wydajność chłodnicza	Nom.		kW		3.40	5.00	5.70
Wydajność grzewcza	Nom.		kW		4.00	5.50	7.00
Pobór mocy	Chłodzenie	Nom.	kW		0.85	1.41	1.64
	Grzanie	Nom.	kW		1.00	1.44	1.89
Efektywność sezonowa (wg EN14825)	Chłodzenie	Klasa energetyczna			A++		A+
		Pdesign	kW		3.40	5.00	5.70
		SEER			6.23	6.27	5.91
	Roczne zużycie energii		kWh		191	279	337
	Grzanie (Klimat umiarkowany)	Klasa energetyczna			A+		
		Pdesign	kW		2.90	4.40	4.60
SCOP/A				4.07	4.06	4.01	
Roczne zużycie energii		kWh		996	1,517	1,607	
Jednostka wewnętrzna				FBA	35A9	50A9	60A9
Wymiary	Jednostka	Wys. x Szer. x Gł.	mm		245 x 700 x 800		245 x 1,000 x 800
Waga	Jednostka		kg		28.0		35.0
Filtr powietrza	Typ				Siatka żywiczna		
Wentylator	Nat.przepl. powietrza.	Chłodzenie	Nis./Sr./Wys.	m <sup>3</sup> /min	10.5/12.5/15.0		12.5/15.0/18.0
		Grzanie	Nis./Sr./Wys.	m <sup>3</sup> /min	10.5/12.5/15.0		12.5/15.0/18.0
		Średn. dynamiczny	Nom./Wys.	Pa	30/150		
Poziom mocy akustycznej	Chłodzenie			dB(A)	60		56
Poziom ciśnienia akustycznego	Chłodzenie	Nis./Wys.		dB(A)	29.0/35.0		25.0/30.0
	Grzanie	Nis./Wys.		dB(A)	29.0/37.0		25.0/31.0
Systemy sterowania	Zdalny sterownik bezprzewodowy				BRC4C65/BRC4C66		
	Sterownik przewodowy				BRC1H519W/S/K/BRC1E53A/B/C/BRC1D52		
Zasilanie	Liczba faz/Częstotliwość/Napięcie			Hz/V	1~/50/60/220-240/220		
Jednostka zewnętrzna				RXM	35N9	50N9	60N9
Wymiary	Jednostka	Wys. x Szer. x Gł.	mm		-		
Waga	Jednostka		kg		-		
Poziom mocy akustycznej	Chłodzenie			dB(A)	61	62.0	63.0
	Grzanie			dB(A)	61	62.0	63.0
Poziom ciśnienia akustycznego	Chłodzenie	Nom.		dB(A)	49	48.0	
	Grzanie	Nom.		dB(A)		49	
Zakres pracy	Chłodzenie	Temp. otoczenia Min.~Max.		°CDB	-10~-50		
	Grzanie	Temp. otoczenia Min.~Max.		°CWB	-20~-24		
Czynnik chłodniczy	Typ				R-32		
	GWP				675.0		
Połączenia instalacji rurowej	Ilość	Ciecz	OD	mm	0,76/0,52		1,15/0,78
			Gaz	mm	9,5		12,7
	Dł. instalacji rurowej	JZ - JW	Max.	m	20		30
			System	Bez doładowania	m	10	
	Dodatkowy ładunek czynnika chłodniczego			kg/m	0,02 (dla instalacji przekraczającej 10 m)		
	Różnice poziomów		JW - JZ	Max.	m	15	
Zasilanie	Liczba faz/Częstotliwość/Napięcie			Hz/V	1~/50/220-240		
Prąd - 50Hz	Maksymalne amperaże bezpiecznika (MFA)			A	13		16
<b>Cena za kpl. ze sterownikiem BRC1H*</b>					<b>9.000 zł</b>	<b>9.850 zł</b>	<b>11.480 zł</b>
<b>Cena za kpl. bez sterownika</b>					<b>8.550 zł</b>	<b>9.400 zł</b>	<b>11.030 zł</b>

(1) MFA is used to select the circuit breaker and the ground fault circuit interrupter (earth leakage circuit breaker). For more detailed information on each combination, please refer to the electrical data drawing

\*Uwaga: pola w kolorze niebieskim zawierają dane wstępne

Symbol	Akcesoria	Cena netto za szt.
BRC4C65	Sterownik bezprzewodowy	710 zł
BRC1H519W/S/K	Nowoczesny sterownik dotykowy Biały/Srebrny/Czarny	450 zł
BRC1E53C	Podświetlany sterownik przewodowy z wyświetlaczem tekstowym	360 zł
BRC1D52	Sterownik przewodowy standardowy z zegarem tygodniowym	460 zł
BRC2E52C	Uproszczony sterownik hotelowy dla systemów 2-rurowych	460 zł
BRC3E52C	Uproszczony sterownik hotelowy dla systemów 3-rurowych	460 zł
BRP069A81	Adaptor Wi-Fi do kontrolera on-line	500 zł
RTD-NET	Interfejs Modbus do sterowania i monitorowania, pracy naprzemiennej (konieczne RTD-10)	1.100 zł
RTD-10	Interfejs Modbus do sterowania i monitorowania, pracy naprzemiennej, jednostka nadrzędna	1.480 zł
RTD-20	Interfejs Modbus dla obiektów handlowych	1.670 zł
RTD-HO	Interfejs Modbus dla hoteli (w pełni programowalna aplikacja dla hoteli)	1.480 zł
KLIC-DI	Interfejs KNX	1.000 zł
KRP4A52	Przewodowy Adaptor sterowania zewnętrznego	630 zł
KRP2A51	Przewodowy Adaptor zewnętrznego centralnego systemu sterowania	1.310 zł
KRP1B54	Adaptor okablowania z 2 sygnałami na wyjściu:praca sprężarki, praca wentylatora	670 zł
EKRP1B2	Adaptor okablowania do podłączenia nawilżacza powietrza	490 zł
BRP7A51	Adaptor kontraktów obojętnych lub kart hotelowych dla BRC1H*, BRC1E*	370 zł
KRP1BA101	Opcjonalna skrzynka montażowa/płyta montażowa do płytek PCB Adaptora	250 zł
KRCS01-4	Zewnętrzny przewodowy czujnik temperatury	280 zł
K.RSS	Zewnętrzny bezprzewodowy czujnik temperatury	500 zł

## Uwagi:

- Wszystkie standardowe urządzenia z automatycznym restartem po awarii zasilania
- Wszystkie urządzenia dostarczane są jako standard z filtrem powietrza
- Minimalne robocze temperatury otoczenia:

	Chłodzenie	Ogrzewanie
RXM	-10°C	-20°C







# Jednostka kanałowa o średnim ESP

- › Zastosowanie techniczne
- › Praca naprzemienna
- › Zastosowania biurowe i komercyjne
- › Praca w niskich temperaturach
- › Wysoka efektywność



NOWOŚĆ SkyAir Alpha-series

Dane dotyczące efektywności			FBA + RZAG	35A9 + 35A	50A9 + 50A	60A9 + 60A	71A9 + 71MV1	100A + 100MV1	125A + 125MV1	140A + 140MV1	71A9 + 71MY1	100A + 100MY1	125A + 125MY1	140A + 140MY1			
Wydajność chłodnicza	Nom.	kW		3.5	5.0	6.0	6.80	9.50	12.1	13.4	6.80	9.50	12.1	13.4			
Wydajność grzewcza	Nom.	kW		4.0	6.0	7.0	7.50	10.8	13.5	15.5	7.50	10.8	13.5	15.5			
Chłodzenie	Klasa energetyczna			A++	A+	A++	A++		-		A++		-				
	Wydajność	Pdesign	kW	3.5	5.0	6.0	6.80	9.50	12.1	13.4	6.80	9.50	12.1	13.4			
	SEER			6.12	6.3	6.15	6.22	6.47	6.19	6.42	6.22	6.47	6.19	6.42			
	ηs,c		%	-			-		245		254		245		254		
	Roczne zużycie energii	kWh/a		-			382	514	1,173	1,252	382	514	1,173	1,252			
Grzanie (Klimat umiarkowany)	Klasa energetyczna			A+			A+		-		A+		-				
	Wydajność	Pdesign	kW	4.2	4.3	4.5	4.70	7.80	9.52		4.70	7.80	9.52				
	SCOP/A			4.10	4.10	4.10	4.20	4.36	4.12	4.11	4.20	4.36	4.12	4.11			
	ηs,h		%	-			-		162		161		162		161		
	Roczne zużycie energii	kWh/a		-			1,566	2,505	3,235	3,243	1,566	2,505	3,235	3,243			
<b>Jednostka wewnętrzna</b>			<b>FBA</b>	<b>35A9</b>	<b>50A9</b>	<b>60A9</b>	<b>71A9</b>	<b>100A</b>	<b>125A</b>	<b>140A</b>	<b>71A9</b>	<b>100A</b>	<b>125A</b>	<b>140A</b>			
Wymiary	Jednostka	Wys. x Szer. x Gł.	mm	245 x 700 x 800		245 x 1,000 x 800	245 x 1,000 x 800	245 x 1,400 x 800		245 x 1,000 x 800		245 x 1,400 x 800					
Waga	Jednostka		kg	28.0		35.0	35.0	46.0		35.0		46.0					
Filter powietrza	Typ			Siatka żywiczna						Siatka żywiczna							
Wentylator	Nat.przepł powietrza	Chłodzenie	Nis./Śr./Wys.	m <sup>3</sup> /min	10.5/12.5/15.0		12.5/15.0/18.0	12.5/15.0/18.0	23.0/26.0/29.0	23.5/29.0/34.0	12.5/15.0/18.0	23.0/26.0/29.0	23.5/29.0/34.0				
		Grzanie	Nis./Śr./Wys.	m <sup>3</sup> /min	10.5/12.5/15.0		12.5/15.0/18.0	12.5/15.0/18.0	23.0/26.0/29.0	23.5/29.0/34.0	12.5/15.0/18.0	23.0/26.0/29.0	23.5/29.0/34.0				
	Średz dyspozycyjny	Nom./Wys.		Pa	30/150			30/150	40/150	50/150	30/150	40/150	50/150	50/150			
Poziom mocy akustycznej	Chłodzenie			dBA	60		56	56	58	62	56	58	62				
Poziom ciśnienia akustycznego	Chłodzenie			dBA	29.0/35.0		25.0/30.0	25.0/30.0	30.0/34.0	32.0/37.0	25.0/30.0	30.0/34.0	32.0/37.0				
	Grzanie			dBA	29.0/37.0		25.0/31.0	25.0/31.0	30.0/36.0	32.0/38.0	25.0/31.0	30.0/36.0	32.0/38.0				
Systemy sterowania	Zdalny sterownik bezprzewodowy				BRC4C65/BRC4C66						BRC4C65/BRC4C66						
	Sterownik przewodowy				BRC1H519W/S/K/BRC1E53A/B/C/BRC1D52				BRC1H519W/S/K/BRC1E53A/B/C/BRC1D52								
Zasilanie	Liczba faz/Częstotliwość/Napięcie		Hz/V	1~/50/60/220-240/220				1~/50/60/220-240/220									
<b>Jednostka zewnętrzna</b>			<b>RZAG</b>	<b>35A</b>	<b>50A</b>	<b>60A</b>	<b>71MV1</b>	<b>100MV1</b>	<b>125MV1</b>	<b>140MV1</b>	<b>71MY1</b>	<b>100MY1</b>	<b>125MY1</b>	<b>140MY1</b>			
Wymiary	Jednostka	Wys. x Szer. x Gł.	mm	734 x 954 x 401			990 x 940 x 320	1,430 x 940 x 320		990 x 940 x 320		1,430 x 940 x 320					
Waga	Jednostka		kg	52			70	92		70		92					
Poziom mocy akustycznej	Chłodzenie			dBA	62		63	64	66	69	70	65	66	69	70		
	Grzanie			dBA	-		-	-	69	70	-	-	69	70			
Poziom ciśnienia akustycznego	Chłodzenie	Nom.		dBA	48		49	50	46	47	50	51	46	47	50		
	Grzanie	Nom.		dBA	-		-	-	49	51	52	49	51	52			
Zakres pracy	Chłodzenie	Temp. otoczenia Min.~Max.		°CDB	-20/+52				-20~52		-20~52						
	Grzanie	Temp. otoczenia Min.~Max.		°CWB	-20/+24				-20~18.0		-20~18.0						
Czynnik chłodniczy	Typ/GWP				R32/675						R-32/675						
	Ilość			kg/CO2Eq	-						2.95/1.99		3.75/2.53		2.95/1.99		3.75/2.53
Połączenia instalacji rurowej	Ciecz/Gaz	OD		mm	-						9.52/15.9						
	Dł. instalacji rurowej	JZ - JW	Max.	m	50						55	85		55	85		
		System		m	-						75	100		75	100		
		Bez doładowania		m	30						40						
	Dodatkowy ładunek czynnika chłodniczego			kg/m	-						Patrz instrukcja instalacji						
	Różnice poziomów JW - JZ	Max.		m	30						30.0						
Zasilanie	Liczba faz/Częstotliwość/Napięcie		Hz/V	Pojedynczy/50/230				1~/50/220-240				3~/50/380-415					
Prąd - 50Hz	Maksymalne amperaże bezpiecznika (MFA)		A	16	16	20	20	20	32	32	20	20	16	16			
<b>Cena za kpl. ze sterownikiem BRC1H*</b>				11.020 zł	12.730 zł	13.700 zł	16.200 zł	18.790 zł	20.250 zł	22.050 zł	16.050 zł	18.640 zł	20.100 zł	21.890 zł			
<b>Cena za kpl. bez sterownika</b>				10.570 zł	12.280 zł	13.250 zł	15.750 zł	18.340 zł	19.800 zł	21.600 zł	15.600 zł	18.190 zł	19.650 zł	21.440 zł			

(1) MFA jest używany do doboru bezpiecznika oraz zabezpieczenia różnicowo-prądowego (wyłącznik prądu upływowego). Aby uzyskać szczegółowe informacje na temat każdej kombinacji, zob. rysunek danych elektrycznych.

\*Uwaga: pola w kolorze niebieskim zawierają dane wstępne

Symbol	Akcesoria	Cena netto za szt.
BRC4C65	Sterownik bezprzewodowy	710 zł
BRC1H519W/S/K	Nowoczesny sterownik dotykowy Biały/Srebrny/Czarny	450 zł
BRC1E53C	Podświetlany sterownik przewodowy z wyświetlaczem tekstowym	360 zł
BRC1D52	Sterownik przewodowy standardowy z zegarem tygodniowym	360 zł
BRC2E52C	Uproszczony sterownik hotelowy dla systemów 2-rurowych	360 zł
BRC3E52C	Uproszczony sterownik hotelowy dla systemów 3-rurowych	360 zł
BRP069A81	Adaptor Wi-Fi do kontrolera on-line	500 zł
RTD-NET	Interfejs Modbus do sterowania i monitorowania, pracy naprzemienniej (konieczne RTD-10)	1.100 zł
RTD-10	Interfejs Modbus do sterowania i monitorowania, pracy naprzemienniej, jednostka nadrzędna	1.480 zł
RTD-20	Interfejs Modbus dla obiektów handlowych	1.670 zł
RTD-HO	Interfejs Modbus dla hoteli (w pełni programowalna aplikacja dla hoteli)	1.480 zł
KLIC-DI	Interfejs KNX	1.000 zł
KRP4A52	Przewodowy Adaptor sterowania zewnętrznego	630 zł
KRP2A51	Przewodowy Adaptor zewnętrznego centralnego systemu sterowania	1.310 zł
KRP1B54	Adaptor okablowania z 2 sygnałami na wyjściu:praca sprężarki, praca wentylatora	670 zł
EKR1P1B2	Adaptor okablowania do podłączenia nawilżacza powietrza	490 zł
BRP7A51	Adaptor kontraktów okiennych lub kart hotelowych dla BRC1H*, BRC1E*	370 zł
KRP1BA101	Opcjonalna skrzynka montażowa/płyta montażowa do płytek PCB Adaptora	250 zł
KRCS01-4	Zewnętrzny przewodowy czujnik temperatury	280 zł
K.RSS	Zewnętrzny bezprzewodowy czujnik temperatury	500 zł

## Uwagi:

- Wszystkie standardowe urządzenia z automatycznym restartem po awarii zasilania
- Wszystkie urządzenia dostarczane są jako standard z filtrem powietrza
- Minimalne robocze temperatury otoczenia:

RZAG	Chłodzenie	Ogrzewanie
	-20°C	-20°C



- › Nowa obudowa urządzenia o wysokości 245 mm sprawia, że FBA-A jest jednym z najcieńszych urządzeń kanałowych na rynku
- › Zewnętrzne ciśnienie statyczne powiększone do 150 Pa pozwala podłączyć system kanałów o różnej długości
- › Możliwość zmiany sprężu za pomocą pilota przewodowego pozwala optymalizować przepływ powietrza



# Jednostka kanałowa o średnim ESP

› Zastosowania biurowe i komercyjne

› Praca w niskich temperaturach

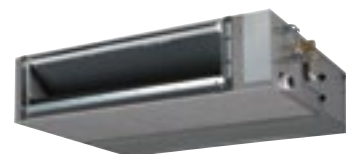

Dane dotyczące efektywności			FBA + RZASG	71A + 71MV1	100A + 100MV1	125A + 125MV1	140A + 140MV1	100A + 100MY1	125A + 125MY1	140A + 140MY1
Wydajność chłodnicza	Nom.	kW	6,80	9,50	12,1	13,4	13,4	9,50	12,1	13,4
Wydajność grzewcza	Nom.	kW	7,50	10,8	13,5	15,5	15,5	10,8	13,5	15,5
Pobór mocy	Chłodzenie	Nom.	kW	-	-	-	-	-	-	-
	Ogrzewanie	Nom.	kW	-	-	-	-	-	-	-
Efektywność sezonowa (wg EN14825)	Chłodzenie	Etykieta energetyczna		A++	A+	-	-	A+	-	-
		Pdesign	kW	6,80	9,50	12,1	13,4	9,50	12,1	13,4
		SEER		6,19	5,83	5,27	5,81	5,83	5,27	5,81
	Ogrzewanie (klimat umiarkowany)	Roczne zużycie energii	kWh	385	570	1,378	1,384	570	1,378	1,384
		Etykieta energetyczna		A+	A	-	-	A	-	-
		Pdesign	kW	4,50	6,00	6,00	7,80	6,00	6,00	7,80
Efektywność nominalna	EER		3,60 (1)	3,52 (1)	3,29 (1)	3,21 (1)	3,52 (1)	3,29 (1)	3,21 (1)	3,21 (1)
		COP	4,12 (1)	3,71 (1)	3,70 (1)	3,50 (1)	3,71 (1)	3,70 (1)	3,50 (1)	3,50 (1)
	Roczne zużycie energii	kWh	-	-	-	-	-	-	-	-
	Etykieta energetyczna	Chłodzenie/Ogrzewanie		-	-	-	-	-	-	-

Jednostka wewnętrzna				FBA	71A9	100A	125A	140A	100A	125A	140A
Wymiary	Jednostka	Wys. x Szer. x Gł.	mm	245 x 1,000 x 800		245 x 1,400 x 800					
Waga	Jednostka		kg	35,0		46,0					
Filtr powietrza	Typ			Siatka żywiczna							
Wentylator	Nat.przepływu powietrza	Chłodzenie	Nis./Śr./Wys. m³/min	12,5/15,0/18,0	23,0/26,0/29,0	23,5/29,0/34,0		23,0/26,0/29,0		23,5/29,0/34,0	
		Grzanie	Nis./Śr./Wys. m³/min	12,5/15,0/18,0	23,0/26,0/29,0	23,5/29,0/34,0		23,0/26,0/29,0		23,5/29,0/34,0	
	Spręż dyspozycyjny	Nom./Wys. Pa	30/150	40/150	50/150		40/150		50/150		
Poziom mocy akustycznej	Chłodzenie		dB(A)	56	58	62		58		62	
		Grzanie	Nis./Wys. dB(A)	25,0/30,0	30,0/34,0	32,0/37,0		30,0/34,0		32,0/37,0	
Poziom ciśnienia akustycznego	Chłodzenie		dB(A)	25,0/31,0	30,0/36,0	32,0/38,0		30,0/36,0		32,0/38,0	
		Grzanie	Nis./Wys. dB(A)	25,0/31,0	30,0/36,0	32,0/38,0		30,0/36,0		32,0/38,0	
Systemy sterowania	Zdalny sterownik bezprzewodowy			BRC4C65/BRC4C66							
	Sterownik przewodowy			BRC1H519W/S/K/BRC1E53A/B/C/BRC1D52							
Zasilanie	Liczba faz/Częstotliwość/Napięcie		Hz/V	1~/50/60/220-240/220							
Jednostka zewnętrzna				RZASG	71MV1	100MV1	125MV1	140MV1	100MY1	125MY1	140MY1
Wymiary	Jednostka	Wys. x Szer. x Głęb.	mm	770 x 900 x 320	990 x 940 x 320	990 x 940 x 320	990 x 940 x 320	990 x 940 x 320	990 x 940 x 320	990 x 940 x 320	990 x 940 x 320
Ciężar	Jednostka		kg	60	70	70	78	70	70	70	77
Poziom mocy akustycznej	Chłodzenie		dB(A)	65	70	71	73	70	71	71	73
		Grzanie	Nom. dB(A)	46	53	53	54	53	53	53	54
Poziom ciśnienia akustycznego	Chłodzenie		dB(A)	47	57	57	57	57	57	57	57
		Grzanie	Nom. dB(A)	47	57	57	57	57	57	57	57
Zakres pracy	Chłodzenie	Min.~Maks.	°CDB	-15~46							
		Min.~Maks.	°CWB	-15~-15,5							
Czynnik chłodniczy	Typ			R-32							
		Ilość	kg	2,45	2,6	2,6	2,9	2,6	2,6	2,6	2,9
			tCO <sub>2</sub> eq	1,65	1,76	1,76	1,96	1,76	1,76	1,76	1,96
Połączenia instalacji rurowej	Dł. instalacji rurowej	JZ-JW	Maks. m	50							
		System	Bez doładowania m	30							
Zasilanie	Liczba faz/Częstotliwość/Napięcie		Hz/V	1~/50/220-240	1~/50/220-240	1~/50/220-240	1~/50/220-240	3~/50/380-415	3~/50/380-415	3~/50/380-415	3~/50/380-415
Prąd 50Hz	Maksymalne amperaże bezpiecznika (MFA)		A	20	25	32		16		20	
<b>Cena za kpl. ze sterownikiem BRC1H*</b>				<b>12.860 zł</b>	<b>16.050 zł</b>	<b>16.930 zł</b>	<b>18.440 zł</b>	<b>16.030 zł</b>	<b>16.840 zł</b>	<b>18.370 zł</b>	
<b>Cena netto za kpl. bez sterownika</b>				<b>12.410 zł</b>	<b>15.600 zł</b>	<b>16.480 zł</b>	<b>17.990 zł</b>	<b>15.580 zł</b>	<b>16.390 zł</b>	<b>17.920 zł</b>	

Symbol	Akcesoria	Cena netto za szt.
BRC4C65	Sterownik przewodowy	710 zł
BRC1H519W/S/K	Nowoczesny sterownik dotykowy Biały/Srebrny/Czarny	450 zł
BRC1E53C	Podświetlany sterownik przewodowy z wyświetlaczem tekstowym	360 zł
BRC1D52	Sterownik przewodowy standardowy z zegarem tygodniowym	360 zł
BRC2E52C	Uproszczony sterownik hotelowy dla systemów 2-rurowych	360 zł
BRC3E52C	Uproszczony sterownik hotelowy dla systemów 3-rurowych	360 zł
BRP069A81	Adaptor Wi-Fi do kontrolera on-line	500 zł
RTD-NET	Interfejs Modbus do sterowania i monitorowania, pracy naprzemiennej (konieczne RTD-10)	1.100 zł
RTD-10	Interfejs Modbus do sterowania i monitorowania, pracy naprzemiennej, jednostka nadrzędna	1.480 zł
RTD-20	Interfejs Modbus dla obiektów handlowych	1.670 zł
RTD-HO	Interfejs Modbus dla hoteli (w pełni programowalna aplikacja dla hoteli)	1.480 zł
KLIC-DI	Interfejs KNX	1.000 zł
KRP4A52	Przewodowy Adaptor sterowania zewnętrznego	630 zł
KRP2A51	Przewodowy Adaptor zewnętrznego centralnego systemu sterowania	1.310 zł
KRP1B54	Adaptor okablowania z 2 sygnałami na wyjściu: praca sprężarki, praca wentylatora	670 zł
EKRP1B2	Adaptor okablowania do podłączenia nawilżacza powietrza	490 zł
BRP7A51	Adaptor kontraktów okiennych lub kart hotelowych dla BRC1H*, BRC1E*	370 zł
KRP1BA101	Opcjonalna skrzynka montażowa/płyta montażowa do płytek PCB Adaptora	250 zł
KRCS01-4	Zewnętrzny przewodowy czujnik temperatury	280 zł
K.RSS	Zewnętrzny bezprzewodowy czujnik temperatury	500 zł

## Uwagi:

- Wszystkie standardowe urządzenia z automatycznym restartem po awarii zasilania
- Wszystkie urządzenia dostarczane są jako standard z filtrem powietrza
- Minimalne robocze temperatury otoczenia:

RZASG	Chłodzenie	Ogrzewanie
	-15°C	-15°C



› Nowa obudowa urządzenia o wysokości 245mm sprawia, że FBQ-D jest jednym z najcieńszych urządzeń kanałowych na rynku

› Zewnętrzne ciśnienie statyczne powiększone do 150 Pa

› Szczytowa sprawność, najwyższa ocena etykiety energetycznej na rynku



# Jednostka kanałowa o średnim ESP

› Zastosowania komercyjne

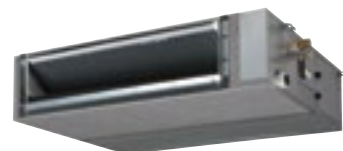

NOWOŚĆ

Dane dotyczące efektywności		FBA + AZAS	71A9 + ARXM71N9	100A + 100MV1	125A + 125MV1	140A + 140MV1	100A + 100MY1	125A + 125MY1	140A + 140MY1	
Wydajność chłodnicza	Nom.	kW	6.80	9.50	12.1	13.4	9.50	12.1	13.4	
Wydajność grzewcza	Nom.	kW	7.50	10.8	13.5	15.5	10.8	13.5	15.5	
Chłodzenie	Klasa energetyczna		A	A			A			
	Wydajność	Pdesign	kW	6.80	9.50	12.1	13.0	9.50	12.1	13.0
	SEER		5.57	5.25	4.85	5.50	5.25	4.85	5.50	
	η <sub>s,c</sub>		%	-	-	191	217	-	191	217
	Roczne zużycie energii		kWh/a	-	633	1,497	1,418	633	1,497	1,418
Grzanie (Klimat umiarkowany)	Klasa energetyczna		A	A			A			
	Wydajność	Pdesign	kW	4.50	6.00	7.80	6.00	7.80	6.00	
	SCOP/A		3.81	3.81	3.55	3.85	3.81	3.55	3.85	
	η <sub>s,h</sub>		%	-	-	139	151	-	139	151
	Roczne zużycie energii		kWh/a	-	2,205	2,366	2,836	2,205	2,366	2,836

Jednostka wewnętrzna		FBA	71A9	100A	125A	140A	100A	125A	140A
Wymiary	Jednostka Wys. x Szer. x Gł.	mm	245 x 1,000 x 800				245 x 1,400 x 800		
Waga	Jednostka	kg	35.0				46.0		
Wentylator	Typ		Siatka żywiczna				Siatka żywiczna		
Nateżenie przepływu powietrza	Chłodzenie	Nis./Śr./Wys. m <sup>3</sup> /min	12.5/15.0/18.0	23.0/26.0/29.0		23.5/29.0/34.0	23.0/26.0/29.0		23.5/29.0/34.0
	Grzanie	Nis./Śr./Wys. m <sup>3</sup> /min	12.5/15.0/18.0	23.0/26.0/29.0		23.5/29.0/34.0	23.0/26.0/29.0		23.5/29.0/34.0
Spręż dyspozycyjny	Nom./Wys.	Pa	30/150	40/150		50/150	40/150		50/150
	Chłodzenie	dBA	56	58		62	58		62
Poziom ciśnienia akustycznego	Chłodzenie	Nis./Wys. dBA	25.0/30.0	30.0/34.0		32.0/37.0	30.0/34.0		32.0/37.0
	Grzanie	Nis./Wys. dBA	25.0/31.0	30.0/36.0		32.0/38.0	30.0/36.0		32.0/38.0
Systemy sterowania	Zdalny sterownik bezprzewodowy		BRC4C65/BRC4C66				BRC4C65/BRC4C66		
	Sterownik przewodowy		BRC1H519W/S/K/BRC1E53A/B/C/BRC1D52				BRC1H519W/S/K/BRC1E53A/B/C/BRC1D52		
Zasilanie	Liczba faz/Częstotliwość/Napięcie	Hz/V	1~/50/60/220-240/220				1~/50/60/220-240/220		

Jednostka zewnętrzna		AZAS/AZAS	71MV1	100MV1	125MV1	140MV1	100MY1	125MY1	140MY1
Wymiary	Jednostka Wys. x Szer. x Gł.	mm	734 x 870 x 373				990 x 940 x 320		
Waga	Jednostka	kg	50	70	71	78	70	71	77
Poziom mocy akustycznej	Chłodzenie	dBA	65			73	70		73
	Grzanie	dBA	65		71	73		71	73
Poziom ciśnienia akustycznego	Chłodzenie	Nom. dBA	52	53		54	53		54
	Grzanie	Nom. dBA	52			57			57
Zakres pracy	Chłodzenie	Temp. otoczenia Min.-Max. °CDB	-10~46				-5~46		
	Grzanie	Temp. otoczenia Min.-Max. °CWB	-15~24				-15~15.5		
Czynnik chłodniczy	Typ/GWP		R-32/675				R-32/675		
	Ilość	kg/CO <sub>2</sub> Eq	-	2.60/1.76		2.90/1.96	2.60/1.76		2.90/1.96
Połączenia instalacji rurowej	Ciecz/Gaz	OD mm	9.52/15.9				9.52/15.9		
	Dł. instalacji rurowej	JZ - JW Max. m	-				30		
		System Równorzędny m	-				50		
		Bez doładowania m	-				30		
		Dodatkowy ładunek czynnika chłodniczego	kg/m	-				30.0	
Zasilanie	Liczba faz/Częstotliwość/Napięcie	Hz/V	1~/50/220-240		1~/50/220-240		3~/50/380-415		
Prąd - 50Hz	Maksymalne amperaże bezpiecznika (MFA)	A	0	25	32		16		
Cena za kpl. ze sterownikiem BRC1H*			10.080 zł	13.440 zł	14.060 zł	15.210 zł	13.330 zł	13.960 zł	15.110 zł
Cena netto za kpl. bez sterownika			9.630 zł	12.990 zł	13.610 zł	14.760 zł	12.880 zł	13.510 zł	14.660 zł

(1) MFA jest używany do doboru bezpiecznika oraz zabezpieczenia różnicowo-prądowego (wyłącznik prądu upływowego). Aby uzyskać szczegółowe informacje na temat każdej kombinacji, zob. rysunek danych elektrycznych.

\*Uwaga: pola w kolorze niebieskim zawierają dane wstępne

Symbol	Akcesoria	Cena netto za szt.
BRC4C65	Sterownik przewodowy	710 zł
BRC1H519W/S/K	Nowoczesny sterownik dotykowy Biały/Srebrny/Czarny	450 zł
BRC1E53C	Podświetlany sterownik przewodowy z wyświetlaczem tekstowym	360 zł
BRC1D52	Sterownik przewodowy standardowy z zegarem tygodniowym	360 zł
BRC2E52C	Uproszczony sterownik hotelowy dla systemów 2-rurowych	360 zł
BRC3E52C	Uproszczony sterownik hotelowy dla systemów 3-rurowych	360 zł
BRP069A81	Adaptor Wi-Fi do kontrolera on-line	500 zł
RTD-NET	Interfejs Modbus do sterowania i monitorowania, pracy naprzemiennej (konieczne RTD-10)	1.100 zł
RTD-10	Interfejs Modbus do sterowania i monitorowania, pracy naprzemiennej, jednostka nadrzędna	1.480 zł
RTD-20	Interfejs Modbus dla obiektów handlowych	1.670 zł
RTD-HO	Interfejs Modbus dla hoteli (w pełni programowalna aplikacja dla hoteli)	1.480 zł
KLIC-DI	Interfejs KNX	1.000 zł
KRP4A52	Przewodowy Adaptor sterowania zewnętrznego	630 zł
KRP2A51	Przewodowy Adaptor zewnętrznego centralnego systemu sterowania	1.310 zł
KRP1B54	Adaptor okablowania z 2 sygnałami na wyjściu: praca sprężarki, praca wentylatora	670 zł
EKRP1B2	Adaptor okablowania do podłączenia nawilżacza powietrza	490 zł
BRP7A51	Adaptor kontraktronów okiennych lub kart hotelowych dla BRC1H*, BRC1E*	370 zł
KRP1BA101	Opcjonalna skrzynka montażowa/płyta montażowa do płytek PCB Adaptora	250 zł
KRCS01-4	Zewnętrzny przewodowy czujnik temperatury	280 zł
K.RSS	Zewnętrzny bezprzewodowy czujnik temperatury, przyłącze powietrza świeżego	500 zł

## Uwagi:

i) Wszystkie urządzenia dostarczane są jako standard z filtrem powietrza

ii) Minimalne robocze temperatury otoczenia:

	Chłodzenie	Ogrzewanie
AZAS	-5°C	-15°C



## Właściwości:

- › Nowa obudowa urządzenia o wysokości 245 mm sprawia, że FBQ-D jest jednym z najcieńszych urządzeń kanałowych na rynku
- › Zewnętrzne ciśnienie statyczne powiększone do 150 Pa
- › Elastyczność ręcznego nastawiania żądanej krzywej wentylatora lub automatycznego wybierania prawidłowej krzywej wentylatora, zapewniająca komfort przez cały czas
- › Szczytowa sprawność, najwyższa ocena etykiety energetycznej na rynku

# Jednostka kanałowa o wysokim ESP



> Zastosowania techniczne komercyjne

Dane dotyczące efektywności			Sky Air seria Alpha		Sky Air seria Advance	
			125A + 125MV1	125A + 125MY1	125A + 125MV1	125A + 125MY1
Wydajność chłodnicza	Nom.	kW	12.1			
Wydajność grzewcza	Nom.	kW	13.5			
Chłodzenie	Klasa energetyczna		-			
	Wydajność	Pdesign	kW		12.1	
	SEER		6.59		5.03	
	ηs,c	%	261		198	
	Roczne zużycie energii	kWh/a	1,102		1,444	
Grzanie (Klimat umiarkowany)	Klasa energetyczna		-			
	Wydajność	Pdesign	kW		6.00	
	SCOP/A		4.08		3.58	
	ηs,h	%	160		140	
	Roczne zużycie energii	kWh/a	3,267		2,346	

Jednostka wewnętrzna				FDA	125A	125A	125A	125A
Wymiary	Jednostka	Wys. x Szer. x Gł.	mm		300 x 1,400 x 700			
Waga	Jednostka		kg		45			
Required ceiling void >				mm	350			
Filtr powietrza	Typ				Siatka żywiczna			
Panel dekoracyjny	Model				BYBS125DJW1			
	Kolor				Biały (10Y9/0.5)			
	Wymiary	Wys. x Szer. x Gł.	mm		55x1,500x500			
Wentylator	Waga		kg		6.5			
	Nat. przepływu powietrza	Chłodzenie Nis./Wys.	m³/min		28.0/39.0			
		Grzanie Nis./Wys.	m³/min		28.0/39.0			
Poziom mocy akustycznej	Spręż dyspozycyjny	Nom./Wys.	Pa		50/200			
	Chłodzenie		dBA		66			
Poziom ciśnienia akustycznego	Chłodzenie	Nis./Wys.	dBA		33/40			
	Grzanie	Nis./Wys.	dBA		33/40			
Systemy sterowania	Zdalny sterownik bezprzewodowy				BRC4C65/BRC4C66			
	Sterownik przewodowy				BRC1H519W/S/K/BRC1E53A/B/C, BRC1D52			
Zasilanie	Liczba faz/Częstotliwość/Napięcie			Hz/V	1~/50/60/220~240/220			

Jednostka zewnętrzna				RZAG125MV1	RZAG125MY1	RZASG125MV1	RZASG125MY1	
Wymiary	Jednostka	Wys. x Szer. x Gł.	mm	1,430 x 940 x 320		990 x 940 x 320		
Waga	Jednostka		kg	92		70		
Poziom mocy akustycznej	Chłodzenie		dBA	69		71		
	Grzanie		dBA	69		71		
Poziom ciśnienia akustycznego	Chłodzenie	Nom.	dBA	50		53		
	Grzanie	Nom.	dBA	52		57		
Zakres pracy	Chłodzenie	Temp. otoczenia Min.–Max.	°CDB	-20~52		-15~46		
	Grzanie	Temp. otoczenia Min.–Max.	°CWB	-20~18.0		-15~15.5		
Czynnik chłodniczy	Typ/GWP			R-32/675				
	Ilość		kg/CO2Eq	3.75/2.53		2.60/1.76		
Połączenia instalacji rurowej	Ciecz/Gaz	Śr.zew.	mm	9.52/15.9				
	Dł. instalacji rurowej	JZ – JW	Max.	85		50		
		System	Równorzędny	100		70		
			Bez doładowania	40		30		
		Dodatkowy ładunek czynnika chłodniczego			Patrz instrukcja instalacji			
Zasilanie	Różnice poziomów JW – JZ			30.0				
	Liczba faz/Częstotliwość/Napięcie			Hz/V	1~/50/220~240	3~/50/380~415	1~/50/220~240	3~/50/380~415
Prąd – 50Hz	Maksymalne amperaże bezpiecznika (MFA)			A	32	16	32	16
Cena za kpl. ze sterownikiem BRC1H*					19.390 zł	19.240 zł	16.070 zł	15.980 zł
Cena za kpl. bez sterownika					18.940 zł	18.790 zł	15.620 zł	15.530 zł

(1) MFA is used to select the circuit breaker and the ground fault circuit interrupter (earth leakage circuit breaker). For more detailed information on each combination, please refer to the electrical data drawing

Symbol	Akcesoria	Cena netto za szt.
BRC4C65	Sterownik bezprzewodowy	710 zł
BRC1H519W/S/K	Nowoczesny sterownik dotykowy Biały/Srebrny/Czarny	450 zł
BRC1E53C	Podświetlany sterownik przewodowy z wyświetlaczem tekstowym	360 zł
BRC1D52	Sterownik przewodowy standardowy z zegarem tygodniowym	360 zł
BRC2E52C	Uproszczony sterownik hotelowy dla systemów 2–rurowych	360 zł
BRC3E52C	Uproszczony sterownik hotelowy dla systemów 3–rurowych	360 zł
BRP069A81	Adaptor Wi-Fi do kontrolera on-line	750 zł
RTD-NET	Interfejs Modbus do sterowania i monitorowania, pracy napięciem (konieczne RTD-10)	1.100 zł
RTD-10	Interfejs Modbus do sterowania i monitorowania, pracy napięciem, jednostka nadrzędna	1.480 zł
RTD-20	Interfejs Modbus dla obiektów handlowych	1.670 zł
RTD-HO	Interfejs Modbus dla hoteli ( w pełni programowalna aplikacja dla hoteli)	1.480 zł
KLIC-DI	Interfejs KNX	1.000 zł
KRP2A51	Przewodowy Adaptor sterowania zewnętrznego	1.310 zł
KRP1C64	Adaptor okablowania z 2 sygnałami na wyjściu:praca sprężarki, praca wentylatora	800 zł
EKRP1B2	Adaptor okablowania do podłączenia nawilżacza powietrza	490 zł
BRP7A54	Adaptor kontraktowników okiennych lub kart hotelowych dla BRC1H*, BRC1E*	430 zł
KRP4A96	Opcjonalna skrzynka montażowa/płyta montażowa do płytek PCB Adaptora	270 zł
KRCS01-4	Zewnętrzny przewodowy czujnik temperatury	280 zł
K.R55	Zewnętrzny bezprzewodowy czujnik temperatury	500 zł
EKRORO3	Zdalne wyłączenie ON/OFF	240 zł
DTA112B51	Adaptor PCB do połączenia z systemami centralnego sterowania Daikin	660 zł

- > Wysokie ciśnienie statyczne 200 Pa, pozwala na współpracę z rozbudowanym systemem kanałów
- > Możliwość zmiany sprężu na pilocie przewodowym pozwala na optymalizację przepływu powietrza
- > Obniżone zużycie energii, dzięki wentylatorowi z silnikiem DC

## Uwagi:

- Wszystkie standardowe urządzenia z automatycznym restartem po awarii zasilania
- Wszystkie urządzenia dostarczane są jako standard z filtrem powietrza
- Minimalne robocze temperatury otoczenia:
- Konwektor wentylatorowy FDQ wymaga oddzielnego zasilacza 15 A

	Chłodzenie	Ogrzewanie
RZAG	-20°C	-20°C
RZASG	-15°C	-15°C





# Jednostka przypodłogowa (bez obudowy)



› Zastosowanie rezydencyjne

Dane dotyczące efektywności			FNA + RXM	25A9 + 25N9	35A9 + 35N9	50A9 + 50N9	60A9 + 60N9
Wydajność chłodnicza	Nom.		kW	2,60	3,40	5,00	6,00
Wydajność grzewcza	Nom.		kW	3,20	4,00	5,80	7,00
Pobór mocy	Chłodzenie	Nom.	kW	0,68	1,10	1,48	2,22
	Grzanie	Nom.	kW	0,80	1,15	1,74	2,25
Efektywność sezonowa (wg EN14825)	Chłodzenie	Klasa energetyczna		A+			A
		Pdesign	kW	2,60	3,40	5,00	6,00
		SEER		5,68	5,70	5,77	5,56
	Grzanie (Klimat umiarkowany)	Roczne zużycie energii	kWh	160	209	303	378
		Klasa energetyczna		A+			
		Pdesign	kW	2,80	2,90	4,00	4,60
	SCOP/A		4,24	4,05	4,09	4,16	
	Roczne zużycie energii	kWh	924	1002	1369	1547	

Jednostka wewnętrzna			FNA	25A9	35A9	50A9	60A9
Wymiary	Jednostka	Wys. x Szer. x Gł.	mm	620/720(2) x 750 x 200		620/720(2) x 1,150 x 200	
Waga	Jednostka		kg	23		30	
Filtr powietrza	Typ			Siatka żywicowa			
Wentylator – Nat. przepływu powietrza	Chłodzenie	Wys./Low	m <sup>3</sup> /min	8.7/7.3		16.0/13.5	
	Grzanie	Wys./Low	m <sup>3</sup> /min	8.7/7.3		16.0/13.5	
Wentylator – Spręż dyspozycyjny	Wys./Nom./Maximum available/Wys.		Pa	48/30/-		49/40/-	
Poziom mocy akustycznej	Chłodzenie		dB(A)	53		56	
	Grzanie	Wys./Low	dB(A)	33/28		36/30	
Poziom ciśnienia akustycznego	Chłodzenie	Wys./Low	dB(A)	33/28		36/30	
	Grzanie	Wys./Low	dB(A)	33/28		36/30	
Czynnik chłodniczy	Typ			R-32/R-410A			
Systemy sterowania	Zdalny sterownik bezprzewodowy			BRC4C65			
	Sterownik przewodowy			BRC1H519W/S/K/BRC1E53A/B/C/BRC1D52			
Zasilanie	Liczba faz/Częstotliwość/ Napięcie		Hz/V	1~/50/60/220-240/220			

Jednostka zewnętrzna			RXM	25N9	35N9	50N9	60N9
Wymiary	Jednostka	Wys. x Szer. x Gł.	mm	-			
Waga	Jednostka		kg	-			
Poziom mocy akustycznej	Chłodzenie		dB(A)	58	61	62.0	63.0
	Grzanie		dB(A)	59	61	62.0	63.0
Poziom ciśnienia akustycznego	Chłodzenie	Nom.	dB(A)	46	49	48.0	
	Grzanie	Nom.	dB(A)	47		49	
Zakres pracy	Chłodzenie	Temp. otoczenia Min.~Max.	°CDB	-10~-50			
	Grzanie	Temp. otoczenia Min.~Max.	°CWB	-20~-24			
Czynnik chłodniczy	Typ			R-32			
	GWP			675.0			
	Ilość		kg/TCO2Eq	0,76/0,52		1,15/0,78	
Połączenia instalacji rurowej	Ciecz	Śr. zew.	mm	6,35			
	Gaz	Śr. zew.	mm	9,5		12,7	
	Dł. instalacji rurowej	JZ – JW Max. System Bez doładowania	m	20		30	
	Dodatkowy ładunek czynnika chłodniczego		kg/m	0,02 (dla instalacji przekraczającej 10 m)			
	Różnice poziomów JW – JZ	Max.	m	15		20	
Zasilanie	Liczba faz/Częstotliwość/Napięcie		Hz/V	1~/50/220-240			
Prąd – 50Hz	Maksymalne amperaże bezpiecznika (MFA)		A	23		16	
Cena za kpl. ze sterownikiem BRC1H*				6.560 zł	7.960 zł	8.950 zł	10.620 zł
Cena za kpl. bez sterownika				6.110 zł	7.510 zł	8.500 zł	10.170 zł

(1) Z uwzględnieniem nóg montażowych (3) MFA jest używany do doboru bezpiecznika oraz zabezpieczenia różnicowo-prądowego (wylącznik prądu upływowego). Aby uzyskać szczegółowe informacje na temat każdej kombinacji, zob. rysunek danych elektrycznych.

\*Uwaga: pola w kolorze niebieskim zawierają dane wstępne

Symbol	Akcesoria	Cena netto za szt.
BRC4C65	Sterownik bezprzewodowy	710 zł
BRC1H519W/S/K	Nowoczesny sterownik dotykowy Biały/Srebrny/Czarny	450 zł
BRC1E53C	Podświetlany sterownik przewodowy z wyświetlaczem tekstowym	360 zł
BRC1D52	Sterownik przewodowy standardowy z zegarem tygodniowym	360 zł
BRC2E52C	Sterownik uproszczony z przyciskiem zmiany trybu pracy	360 zł
BRC3E52C	Sterownik uproszczony bez przycisku zmiany trybu pracy	360 zł
BRP069A81	Adaptor Wi-Fi do kontrolera on-line	500 zł
RTD-NET	Interfejs Modbus do sterowania i monitorowania, pracy naprzemiennej (konieczne RTD-10)	1.100 zł
RTD-10	Interfejs Modbus do sterowania i monitorowania, pracy naprzemiennej, jednostka nadrzędna	1.480 zł
RTD-20	Interfejs Modbus dla obiektów handlowych	1.670 zł
RTD-HO	Interfejs Modbus dla hoteli (w pełni programowalna aplikacja dla hoteli)	1.480 zł
KLIC-DI	Interfejs KNX	1.000 zł
KRP4A54	Przewodowy Adaptor sterowania zewnętrznego	650 zł
KRP1B56	Adaptor okablowania z 2 sygnałami na wyjściu:praca sprężarki, praca wentylatora	610 zł
BRP7A51	Adaptor kontraktów okiennych lub kart hotelowych dla BRC1H*, BRC1E*	370 zł
KRP1BA101	Opcjonalna skrzyżka montażowa/płyta montażowa do płytek PCB Adaptora	250 zł
KRCS01-4	Zewnętrzny przewodowy czujnik temperatury	280 zł
KRSS	Zewnętrzny bezprzewodowy czujnik temperatury	500 zł

- › Mała wysokość (tylko 620 mm) i głębokość (tylko 200 mm) pozwala na montaż we wnęce podokiennej, gdzie będzie całkowicie niewidoczna
- › Wysoki spręż pozwala na podłączenie do systemu kanałów
- › Po zabudowie widoczne są jedynie kratki ssące i nawiewne

## Uwagi:

- Wszystkie standardowe urządzenia z automatycznym restartem po awarii zasilania
- Minimalne robocze temperatury otoczenia:

	Chłodzenie	Ogrzewanie
RXM	-10°C	-15°C





# Jednostka przypodłogowa (bez obudowy)

Zaprojektowana w sposób pozwalający na ukrycie jej w ścianie

W połączeniu z Sky Air serii Alpha zapewnia najwyższą jakość i wydajność.

- › Zastosowania techniczne
- › Praca naprzemienna
- › Praca w niskich temperaturach
- › Zastosowanie techniczne
- › Praca naprzemienna
- › Praca w niskich temperaturach
- › Nadaje się idealnie do zastosowań biurowych, hotelowych i mieszkaniowych
- › Urządzenie dyskretnie komponuje się z każdym wystrojem wnętrza – widoczne są jedynie kratki wlotu i wylotu powietrza
- › Jej niewielka wysokość (620 mm) pozwala również na montaż pod oknem
- › Wymaga bardzo niewielkiej przestrzeni instalacyjnej, ponieważ jej głębokość wynosi zaledwie 200 mm
- › Wysoki współczynnik ESP zapewnia elastyczność instalacji

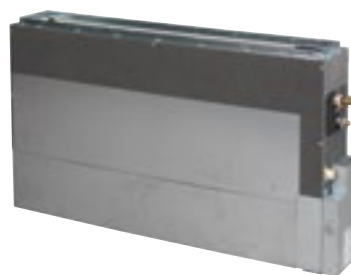

FNQ-A9



RZAG35-60A



BRC1H519W



BRP069A81

	Chłodzenie	Ogrzewanie
RZAG	-20°C	-20°C

**NOWOŚĆ**  
Urządzenie RZAG-A mini serii Sky Air Alpha zawiera wbudowaną funkcję chłodzenia!

Dane dotyczące efektywności				FNA + RZAG	35A9 + 35A	50A9 + 50A	60A9 + 60A
Wydajność chłodnicza	Nom.			kW	3.5	5.0	6.0
Wydajność grzewcza	Nom.			kW	4.0	5.8	7.0
Pobór mocy	Chłodzenie	Nom.		kW		-	
	Grzanie	Nom.		kW		-	
Chłodzenie	Klasa energetyczna					A+	
	Wydajność	Pdesign		kW	3.5	5	6
	SEER				5.90	5.90	5.70
	Roczne zużycie energii			kWh/a		-	
Grzanie (Klimat umiarkowany)	Klasa energetyczna					A	
	Wydajność	Pdesign		kW	4.2	4.3	4.5
	SCOP/A				3.90	3.90	3.90
	Roczne zużycie energii			kWh/a		-	

Jednostka wewnętrzna				FNA	35A9	50A9	60A9
Wymiary	Jednostka	Wys. x Szer. x Gł.	mm		620/720(2) x 750 x 200	620/720(2) x 1,150 x 200	
Waga	Jednostka		kg		23	30	
Filtr powietrza	Typ				Siatka żywiczna		
Wentylator – Nat. przepływu powietrza	Chłodzenie	Wys./Low	m <sup>3</sup> /min		8.7/7.3	16.0/13.5	
	Grzanie	Wys./Low	m <sup>3</sup> /min		8.7/7.3	16.0/13.5	
Wentylator – Spręż dyspozycyjny	Wys./Nom./Maximum available/Wys.		Pa		48/30/-	49/40/-	
Poziom mocy akustycznej	Chłodzenie		dBA		53	56	
Poziom ciśnienia akustycznego	Chłodzenie	Wys./Low	dBA		33/28	36/30	
	Grzanie	Wys./Low	dBA		33/28	36/30	
Czynnik chłodniczy	Typ				R-32/R-410A		
Systemy sterowania	Zdalny sterownik bezprzewodowy				BRC4C65		
	Sterownik przewodowy				BRC1H519W/S/K/BRC1E53A/B/C/BRC1D52		
Zasilanie	Liczba faz/Częstotliwość/Napięcie			Hz/V	1~/50/60/220-240/220		

Jednostka zewnętrzna				RZAG	35A	50A	60A
Wymiary	Jednostka	Wys. x Szer. x Gł.	mm		734 x 954 x 401		
Waga	Jednostka		kg		52		
Poziom mocy akustycznej	Chłodzenie		dBA		62	63	64
	Grzanie		dBA			-	
Poziom mocy akustycznej	Chłodzenie		dBA		48	49	50
	Grzanie		dBA			-	
Zakres pracy	Chłodzenie	Temp. otoczenia Min.~Max.	°CDB		-20/+52		
	Grzanie	Temp. otoczenia Min.~Max.	°CWB		-20/+24		
Czynnik chłodniczy	Typ				R32		
	GWP				675		
	Ilość			kg/CO <sub>2</sub> Eq	1,55/1,05		
Połączenia instalacji rurowej	Dł. instalacji JZ – JW		Max.	m	50		
	System rurowej		Bez doładowania	m	30		
	Dodatkowy ładunek czynnika chłodniczego			kg/m	0,02 (dla instalacji przekraczającej 30 m)		
	Różnica poziomów JW – JZ		Max.	m	30		
Zasilanie	Liczba faz/Częstotliwość/Napięcie			Hz/V	Pojedynczy/50/230		
Prąd – 50Hz	Maksymalne amperaże bezpiecznika (MFA)			A	16	16	20
Zasilanie	Liczba faz/Częstotliwość/Napięcie			Hz/V	Pojedynczy/50/230		
Prąd – 50Hz	Maksymalne amperaże bezpiecznika (MFA)			A	16	16	20
<b>Cena za kpl. ze sterownikiem BRC1H*</b>					<b>9.980 zł</b>	<b>11.830 zł</b>	<b>12.840 zł</b>
<b>Cena za kpl. bez sterownika</b>					<b>9.530 zł</b>	<b>11.380 zł</b>	<b>12.390 zł</b>

(1) Z uwzględnieniem nóg montażowych (2) MFA jest używany do doboru bezpiecznika oraz zabezpieczenia różnicowo-prądowego (wylącznik prądu upływowego). Aby uzyskać szczegółowe informacje na temat każdej kombinacji, zob. rysunek danych elektrycznych.

\*Uwaga: pola w kolorze niebieskim zawierają dane wstępne



# Jednostka przypodłogowa

- › Zastosowania techniczne
- › Zastosowania biurowe i komercyjne
- › Praca w niskich temperaturach



Dane dotyczące efektywności			FVA + RZAG	71A + 71MY1	100A + 100MY1	125A + 125MY1	140A + 140MY1	71A + 71MY1	100A + 100MY1	125A + 125MY1	140A + 140MY1
Wydajność chłodnicza	Nom.	kW	6,80	9,50	12,1	13,4	6,80	9,50	12,1	13,4	13,4
Wydajność grzewcza	Nom.	kW	7,50	10,8	13,5	15,5	7,50	10,8	13,5	15,5	15,5
Pobór mocy	Chłodzenie	Nom. kW	-	-	-	-	-	-	-	-	-
	Ogrzewanie	Nom. kW	-	-	-	-	-	-	-	-	-
Efektywność sezonowa (wg EN14825)	Chłodzenie	Klasa efektywności energetycznej	A++	A+	-	-	A++	A+	-	-	-
		Pdesign	kW	6,80	9,50	12,1	13,4	6,80	9,50	12,1	13,4
		SEER		6,37	6,00	6,41	6,12	6,37	6,00	6,41	6,12
	Ogrzewanie (klimat umiarkowany)	Roczne zużycie energii	kWh	374	554	1133	1314	374	554	1133	1314
		Klasa efektywności energetycznej	A+	A+	-	-	A+	A+	-	-	-
		Pdesign	kW	4,70	7,80	9,52	9,52	4,70	7,80	9,52	9,52
SCOP/A		4,05	4,20	4,15	3,94	4,05	4,20	4,15	3,94		
Roczne zużycie energii	kWh	1625	2600	3209	3383	1625	2600	3209	3383		
Efektywność nominalna	EER		3,42	4,00	3,27	3,37	3,42	4,00	3,27	3,37	
	COP		3,82	4,15	3,70	3,61	3,82	4,15	3,70	3,61	
	Roczne zużycie energii	kWh	-	-	-	-	-	-	-	-	
	Dyrektywa dot. etykietowania	Chłodzenie/Ogrzewanie	-	-	-	-	-	-	-	-	

Jednostka wewnętrzna			FVA	71A	100A	125A	140A	71A	100A	125A	140A
Wymiary	Jednostka	Wys. x Szer. x Głęb.	mm	1.850 x 600 x 270		1.850 x 600 x 350		1.850 x 600 x 270		1.850 x 600 x 350	
Ciężar	Jednostka		kg	39		47		39		47	
Filter powietrza	Typ			Siatka żywiczna odporna na pleśń							
Wentylator – natężenie przepływu powietrza	Chłodzenie	Wysoki/Niski	m <sup>3</sup> /min	18/14	28/22	28/24	30/26	18/14	28/22	28/24	30/26
	Ogrzewanie	Wysoki/Niski	m <sup>3</sup> /min	18/14	28/22	28/24	30/26	18/14	28/22	28/24	30/26
Poziom mocy akustycznej	Chłodzenie		dBA	55	62	63	65	55	62	63	65
	Ogrzewanie		dBA	55	62	63	65	55	62	63	65
Poziom ciśnienia akustycznego	Chłodzenie	Wysoki/Niski	dBA	43/38	50/44	51/46	53/48	43/38	50/44	51/46	53/48
	Ogrzewanie	Wysoki/Niski	dBA	43/38	50/44	51/46	53/48	43/38	50/44	51/46	53/48
Czynnik chłodniczy	Typ			R-32/R-410A							
Systemy sterowania	Sterownik przewodowy			BRC1D52/BRC1E53A/BRC1E53B/BRC1E53C							
Zasilanie	Liczba faz/Częstotliwość/Napięcie		Hz/V	1~/50/60/220-240/220							
Jednostka zewnętrzna			RZAG	71MV1	100MV1	125MV1	140MV1	71MY1	100MY1	125MY1	140MY1
Wymiary	Jednostka	Wys. x Szer. x Głęb.	mm	990 x 940 x 320	1.430 x 940 x 320	1.430 x 940 x 320	990 x 940 x 320	990 x 940 x 320	1.430 x 940 x 320	1.430 x 940 x 320	1.430 x 940 x 320
Ciężar	Jednostka		kg	70	92	92	70	70	92	92	70
Poziom mocy akustycznej	Chłodzenie		dBA	64	66	69	73	65	66	69	70
Poziom ciśnienia akustycznego	Chłodzenie	Nom.	dBA	46	47	50	54	46	47	50	51
	Ogrzewanie	Nom.	dBA	49	51	52	57	49	51	52	52
Zakres pracy	Chłodzenie	Min.-Maks.	°CDB	-20~-52			-15~-46		-20~-52		
	Ogrzewanie	Min.-Maks.	°CWB	-20~-18,0			-15~-15,5		-20~-18,0		
Czynnik chłodniczy	Typ			R-32							
	Ilość		kg	2,95	3,75	3,75	2,90	2,95	3,75	3,75	3,75
			tCO <sub>2</sub> eq	1,99	2,53	2,53	1,96	1,99	2,53	2,53	2,53
Połączenia instalacji rurowej	Di. instalacji rurowej	JZ-JW Maks.	m	55	85	85	85	55	85	85	85
	System	Bez doładowania	m	40			30		40		
Zasilanie	Liczba faz/Częstotliwość/Napięcie		Hz/V	1~/50/220-240							
Prąd 50Hz	Maksymalne amperaże bezpiecznika (MFA)		A	20	32			16			
<b>Cena za kpl. ze sterownikiem BRC1H*</b>				<b>17.210 zł</b>	<b>19.690 zł</b>	<b>21.370 zł</b>	<b>23.300 zł</b>	<b>17.060 zł</b>	<b>19.540 zł</b>	<b>21.220 zł</b>	<b>23.140 zł</b>
<b>Cena za kpl. bez sterownika</b>				<b>16.760 zł</b>	<b>19.240 zł</b>	<b>20.920 zł</b>	<b>22.850 zł</b>	<b>16.610 zł</b>	<b>19.090 zł</b>	<b>20.770 zł</b>	<b>22.690 zł</b>

Symbol	Akcesoria	Cena netto za szt.
BRC1H519W/S/K	Nowoczesny sterownik dotykowy Biały/Srebrny/Czarny	450 zł
BRC1E53C	Podświetlany sterownik przewodowy z wyświetlaczem tekstowym	360 zł
BRC1D52	Sterownik przewodowy standardowy z zegarem tygodniowym	360 zł
BRC2E52C	Sterownik uproszczony z przyciskiem zmiany trybu pracy	360 zł
BRC3E52C	Sterownik uproszczony bez przycisku zmiany trybu pracy	360 zł
BRP069A81	Adaptor Wi-Fi do kontrolera on-line	500 zł
RTD-NET	Interfejs Modbus do sterowania i monitorowania, pracy naprzemiennej (konieczne RTD-10)	1.100 zł
RTD-10	Interfejs Modbus do sterowania i monitorowania, pracy naprzemiennej, jednostka nadrzędna	1.480 zł
RTD-20	Interfejs Modbus dla obiektów handlowych	1.670 zł
RTD-HO	Interfejs Modbus dla hoteli (w pełni programowalna aplikacja dla hoteli)	1.480 zł
KLIC-DI	Interfejs KNX	1.000 zł
KRP4A52	Przewodowy Adaptor sterowania zewnętrznego	630 zł
KRP1B57	Adaptor okablowania z 2 sygnałami na wyjściu:praca sprężarki, praca wentylatora	630 zł
BRP7A52	Adaptor kontraktów okiennych lub kart hotelowych dla BRC1H*, BRC1E*	350 zł
KRP4AA95	Opcjonalna skrzynka montażowa/płyta montażowa do płytek PCB Adaptora	550 zł

## Uwagi:

- Wszystkie standardowe urządzenia z automatycznym restartem po awarii zasilania
- Minimalne robocze temperatury otoczenia:

	Chłodzenie	Ogrzewanie
RZAG	-20°C	-20°C

## Właściwości:

- › Zastosowanie technologii R32 Bluevolution, obniża oddziaływanie na środowisko oraz zużycie energii i podnosi znacząco efektywność energetyczną
- › Idealne rozwiązanie do pomieszczeń komercyjnych
- › Zmniejszenie odchyłek temperatury, dzięki automatycznemu sterowaniu 3-stopniowym wentylatorem
- › Podniesiony komfort jako wynik lepszej dystrybucji powietrza z pionowych nawiewów, które mogą być ręcznie ustawiane
- › Wybieralny kierunek poziomych kierownic
- › Kompatybilność z siecią DIII w standardzie





# Jednostka przypodłogowa

- › Zastosowania biurowe i komercyjne
- › Praca w niskich temperaturach



Dane dotyczące efektywności			FVA + RZASG	71A + 71MV1	100A + 100MV1	125A + 125MV1	140A + 140MV1	100A + 100MY1	125A + 125MY1	140A + 140MY1
Wydajność chłodnicza	Nom.	kW	6,80	9,50	12,1	13,4	13,4	9,50	12,1	13,4
Wydajność grzewcza	Nom.	kW	7,50	10,8	13,5	15,5	15,5	10,8	13,5	15,5
Pobór mocy	Chłodzenie	Nom. kW	-	-	-	-	-	-	-	-
	Ogrzewanie	Nom. kW	-	-	-	-	-	-	-	-
Efektywność sezonowa (wg EN14825)	Chłodzenie	Klasa efektywności energetycznej	A+	A+	-	-	-	A+	-	-
		Pdesign	kW	6,80	9,50	12,1	13,4	9,50	12,1	13,4
		SEER		5,83	5,72	5,30	5,63	5,72	5,30	5,63
	Ogrzewanie (klimat umiarkowany)	Roczne zużycie energii	kWh	408	581	1370	1428	581	1370	1428
		Klasa efektywności energetycznej	A+	A	-	-	-	A	-	-
		Pdesign	kW	4,50	6,00	6,00	7,80	6,00	6,00	7,80
Efektywność nominalna	EER	SCOP/A	4,04	3,83	3,64	3,81	3,83	3,64	3,81	3,81
		Roczne zużycie energii	kWh	4,04	3,83	3,64	3,81	3,83	3,64	3,81
	COP		3,21	3,37	2,81	3,16	3,37	2,81	3,16	
		Roczne zużycie energii	kWh	3,69	3,65	3,47	3,41	3,65	3,47	3,41
Dyrektywa dot. etykietowania Chłodzenie/Ogrzewanie			-	-	-	-	-	-	-	-

Jednostka wewnętrzna			FVA	71A	100A	125A	140A	100A	125A	140A
Wymiary	Jednostka	Wys. x Szer. x Głęb.	mm	1.850 x 600 x 270			1.850 x 600 x 350			
Ciężar	Jednostka		kg	39	47					
Filter powietrza	Typ			Siatka żywiczna odporna na pleśń						
Wentylator – natężenie przepływu powietrza	Chłodzenie	Wysoki/Niski	m <sup>3</sup> /min	18/14	28/22	28/24	30/26	28/22	28/24	30/26
	Ogrzewanie	Wysoki/Niski	m <sup>3</sup> /min	18/14	28/22	28/24	30/26	28/22	28/24	30/26
Poziom mocy akustycznej	Chłodzenie		dBA	55	62	63	65	62	63	65
	Ogrzewanie		dBA	55	62	63	65	62	63	65
Poziom ciśnienia akustycznego	Chłodzenie	Wysoki/Niski	dBA	43/38	50/44	51/46	53/48	50/44	51/46	53/48
	Ogrzewanie	Wysoki/Niski	dBA	43/38	50/44	51/46	53/48	50/44	51/46	53/48
Czynnik chłodniczy	Typ			R-32/R-410A						
Systemy sterowania	Sterownik przewodowy			BRC1D52/BRC1E53A/BRC1E53B/BRC1E53AC						
Zasilanie	Liczba faz/Częstotliwość/Napięcie		Hz/V	1~/50/60/220-240/220						
Jednostka zewnętrzna			RZASG	71MV1	100MV1	125MV1	140MV1	100MY1	125MY1	140MY1
Wymiary	Jednostka	Wys. x Szer. x Głęb.	mm	770 x 900 x 320	990 x 940 x 320	990 x 940 x 320	990 x 940 x 320	990 x 940 x 320	990 x 940 x 320	990 x 940 x 320
Ciężar	Jednostka		kg	60	70	70	78	70	70	77
Poziom mocy akustycznej	Chłodzenie		dBA	65	70	71	73	70	71	73
Poziom ciśnienia akustycznego	Chłodzenie	Nom.	dBA	46	53	53	54	53	53	54
	Ogrzewanie	Nom.	dBA	47	57	57	57	57	57	57
Zakres pracy	Chłodzenie	Min.-Maks.	°CDB	-15~46						
	Ogrzewanie	Min.-Maks.	°CWB	-15~-15,5						
Czynnik chłodniczy	Typ			R-32						
	Ilość		kg	2,45	2,6	2,6	2,9	2,6	2,6	2,9
	GWP		tCO <sub>2</sub> eq	1,65	1,76	1,76	1,96	1,76	1,76	1,96
Połączenia instalacji rurowej	Di. instalacji rurowej	JZ-JW Maks.	m	50						
	System	Bez doładowania	m	30						
Zasilanie	Liczba faz/Częstotliwość/Napięcie		Hz/V	1~/50/220-240				3~/50/380-415		
Prąd 50Hz	Maksymalne amperage bezpiecznika (MFA)		A	20	25	32	16	20	16	
<b>Cena za kpl ze sterownikiem BRC1H*</b>				<b>13.870 zł</b>	<b>16.950 zł</b>	<b>18.050 zł</b>	<b>19.690 zł</b>	<b>16.930 zł</b>	<b>17.960 zł</b>	<b>19.620 zł</b>
<b>Cena za kpl. bez i sterownika</b>				<b>13.420 zł</b>	<b>16.500 zł</b>	<b>17.600 zł</b>	<b>19.240 zł</b>	<b>16.480 zł</b>	<b>17.510 zł</b>	<b>19.170 zł</b>

(1) EER/COP zgodnie z Eurovent 2012, do użytku wyłącznie poza UE.

(2) MFA jest używany do doboru bezpiecznika oraz zabezpieczenia różnicowo-prądowego (wylącznik prądu upływowego). Aby uzyskać szczegółowe informacje na temat każdej kombinacji, zob. rysunek danych elektrycznych.

Symbol	Akcesoria	Cena netto za szt.
BRC1H519W/S/K	Nowoczesny sterownik dotykowy Biały/Srebrny/Czarny	450 zł
BRC1E53C	Podświetlany sterownik przewodowy z wyświetlaczem tekstowym	360 zł
BRC1D52	Sterownik przewodowy standardowy z zegarem tygodniowym	360 zł
BRC2E52C	Sterownik uproszczony z przyciskiem zmiany trybu pracy	360 zł
BRC3E52C	Sterownik uproszczony bez przycisku zmiany trybu pracy	360 zł
BRP069A81	Adaptor Wi-Fi do kontrolera on-line	500 zł
RTD-NET	Interfejs Modbus do sterowania i monitorowania, pracy naprzemiennej (konieczne RTD-10)	1.100 zł
RTD-10	Interfejs Modbus do sterowania i monitorowania, pracy naprzemiennej, jednostka nadrzędna	1.480 zł
RTD-20	Interfejs Modbus dla obiektów handlowych	1.670 zł
RTD-HO	Interfejs Modbus dla hoteli (w pełni programowalna aplikacja dla hoteli)	1.480 zł
KLIC-DI	Interfejs KNX	1.000 zł
KRP4A52	Przewodowy Adaptor sterowania zewnętrznego	630 zł
KRP1B57	Adaptor okablowania z 2 sygnałami na wyjściu:praca sprężarki, praca wentylatora	630 zł
BRP7A52	Adaptor kontraktronów okiennych lub kart hotelowych dla BRC1H*, BRC1E*	350 zł
KRP4AA95	Opcjonalna skrzynka montażowa/płyta montażowa do płytek PCB Adaptora	550 zł

## Właściwości:

- › Zastosowanie technologii R32 Bluevolution, obniża oddziaływanie na środowisko oraz zużycie energii i podnosi znacząco efektywność energetyczną
- › Idealne rozwiązanie do pomieszczeń komercyjnych
- › Zmniejszenie odchyłek temperatury, dzięki automatycznemu sterowaniu 3-stopniowym wentylatorem
- › Podniesiony komfort jako wynik lepszej dystrybucji powietrza z pionowych nawiewów, które mogą być ręcznie ustawiane
- › Wybieralny kierunek poziomych kierownic
- › Kompatybilność z siecią DIII w standardzie

## Uwagi:

- Wszystkie standardowe urządzenia z automatycznym restartem po awarii zasilania
- Minimalne robocze temperatury otoczenia:

RZASG	Chłodzenie	Ogrzewanie
	-15°C	-15°C





# Potwierdzone rozwiązanie

Opatentowana technologia sercem systemu

Daikin Sky Air serii A

## 3-rzędowy wymiennik ciepła

- › Unikalny 3-rzędowy wymiennik ciepła zapewnia kompaktową obudowę do 14 kW

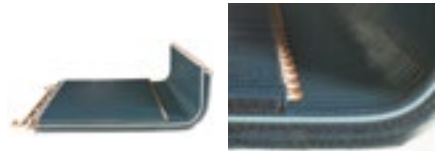

Płytki PCB chłodzone czynnikiem chłodniczym

## Zakrzywiony wirnik



- › Zakrzywiona kratka wylotowa i zakrzywiony wirnik zapewniają minimalne turbulencje i optymalny nawiew powietrza



› Sprężarka Swing Daikin

**R-32**

- › Integracja głównych części ruchomych w jednym podzespolu
- › Bez ścierania
- › Bez przecieków czynnika chłodniczego
- › Wysoka sprawność sprężarki
- › Większa trwałość eksploatacyjna systemu

UNIKALNA  
I OPATENTOWANA  
TECHNOLOGIA

## Obieg czynnika chłodniczego dolnej płyty i wymiennika ciepła



- › Otwory spustowe wolne od lodu



# Zestawienie produktów – jednostki zewnętrzne

BLUEVOLUTION

## Układy pojedyncze, twin, triple i double twin

**R-32**

**SkyAir A-series**

Wydajność clas

System	Typ	Model	Nazwa produktu	PG	35	50	60	71	100	125	140			
					3.5 kW	5.0 kW	6.0 kW	6.8 kW	9.5 kW	12.1 kW	13.4 kW			
Chłodzony powietrzem	Pompa ciepła	<b>SkyAir Alpha-series</b> – Wiodąca w branży technologia do zastosowań komercyjnych – Dedykowane rozwiązanie do chłodzenia pomieszczeń technicznych – Zmienna temperatura czynnika chłodniczego (seria RZAG-M*) – Maksymalna długość orurowania 85 m (50m dla RZAG35-50-60) – Technologia wymiany – Praca w trybie ogrzewania i chłodzenia aż do – 20°C – Układy pojedyncze, twin, triple i double twin (seria RZAG-M*)	<b>R-32</b>  (A+++ – D)	RZAG-A RZAG-MV1	322									
				RZAG-MY1	322									
				<b>SkyAir Advance-series</b> – Połączenie technologii i komfortu do zastosowań komercyjnych – Bardzo kompaktowe i łatwe w instalacji jednostki zewnętrzne – Maksymalna długość orurowania 50 m – Technologia wymiany – Zakres pracy do – 15°C w trybie ogrzewania i chłodzenia – Układy pojedyncze, twin, triple i double twin	<b>R-32</b>  (A+++ – D)	RZASG-MV1	323							
			RZASG-MY1		323									
				<b>SkyAir Active-series</b> – Idealne rozwiązanie do dużych i małych obiektów handlowych oraz pomieszczeń biurowych – Bardzo kompaktowe i łatwe w instalacji jednostki zewnętrzne – Maksymalna długość orurowania 30 m – Technologia wymiany – Łatwe w montażu jednostki zewnętrzne: na dachu, na tarasie i na ścianie – Wyłącznie do układów pojedynczych	<b>R-32</b>  (A+++ – D)	ARXM-N9 AZAS-MV1	324							
			AZAS-MY1		324									

## Układy pojedyncze, twin, triple i double twin

**R-410A**

**SkyAir**

System	Typ	Model	Nazwa produktu	PG	71	100	125	140	200	250		
Chłodzony powietrzem	Pompa ciepła	<b>Seasonal Smart</b> – Wiodąca w branży technologia do zastosowań komercyjnych – Dedykowane rozwiązanie do chłodzenia pomieszczeń technicznych – Zmienna temperatura czynnika chłodniczego – Maksymalna długość orurowania 75 m – Technologia ponownego użycia – Rozszerzony zakres pracy do – 20°C w trybie ogrzewania i do – 15°C w trybie chłodzenia – Układy pojedyncze, twin, triple i double twin	<b>A++</b> (A+++ – D)	RZQG-L9V1	326							
				RZQG-L(8)Y1	326							
		<b>Seasonal Classic</b> – Połączenie technologii i komfortu do zastosowań komercyjnych – Maksymalna długość orurowania 50 m – Technologia ponownego użycia – Zakres pracy do – 15°C w trybie ogrzewania i chłodzenia – Układy pojedyncze, twin, triple i double twin	<b>A+</b> (A+++ – D)	RZQSG-L3/ L9V1	327							
				RZQSG-L(8)Y1	327							
		<b>Standard Jednostka zewnętrzna</b> – Idealne rozwiązanie do dużych i małych obiektów handlowych oraz pomieszczeń biurowych – Łatwe w montażu jednostki zewnętrzne: na dachu, na tarasie i na ścianie – Jednostka zewnętrzna ze sprężarką obrotową lub spiralną – Wyłącznie do układów pojedynczych	<b>A</b> (A+++ – D)	AZQS-B8V1	328							
				AZQS-BY1	328							
				<b>Complete Inverter</b> – Kompletny system do zastosowań komercyjnych – Do zastosowań komercyjnych w dużych budynkach – Technologia ponownego użycia – Układy pojedyncze, twin, triple i double twin		RZQ-C	329					

# Zestawienie korzyści – jednostki zewnętrzne

		<b>SkyAir</b> Alpha-series RZAG-A/MV1/MY1	<b>SkyAir</b> Advance-series RZASG-MV1/MY1	<b>SkyAir</b> Active-series AZAS-MV1/MY1	RZQ-C
<b>Ikony</b>					
Efektywność sezonowa – Inteligentne wykorzystanie energii	Współczynnik efektywności sezonowej podaje bardziej realne informacje dotyczące wydajności pracy klimatyzatorów w całym sezonie grzewczym lub chłodniczym.	<b>A++</b> (A+++ - D)	<b>A+</b> (A+++ - D)	<b>A</b> (A+++ - D)	●
Technologia sterowania inwerterowego	Sprężarka inwerterowa w sposób ciągły dostosowuje prędkość sprężarki do rzeczywistych obciążeń. Mniejsza ilość zatrzymań i startów powoduje obniżenie zużycia energii (do 30%) i bardziej stabilną temperaturę.	●	●	●	●
Technologia wymiany	Szybka wymiana systemu w najskuteczniejszy sposób.	●	●	●	●
<b>Komfort</b>					
Cicha praca w nocy	Automatyczne obniżenie głośności pracy jednostki zewnętrznej.	●	●	●	
Automatyczne przełączanie między chłodzeniem i ogrzewaniem	Automatyczne wybranie trybu chłodzenia lub ogrzewania w celu osiągnięcia ustawionej temperatury.	●	●	●	●
<b>Inne funkcje</b>					
Zmienna temperatura czynnika chłodniczego	Systemy inteligentne zapewniają najwyższe oszczędności energii oraz dodatkowy komfort dla lepszego dopasowania do wymagań aplikacji.	● (1)			
Układy twin/triple/double twin	Do 1 jednostki zewnętrznej można podłączyć 2, 3 lub 4 jednostki wewnętrzne o różnej mocy. Wszystkie jednostki wewnętrzne są obsługiwane wspólnie w tym samym trybie (chłodzenie lub ogrzewanie) jednym sterownikiem.	● (1)	●		●
Sprężarka typu 'swing'	Jednostki zewnętrzne wyposażono w sprężarkę typu swing, znaną z niskiego poziomu głośności i wysokiej niezawodności.	●	●	●	●
Gwarantowany zakres roboczy do -20°C	Rozwiązania Daikin nadają się do pracy we wszystkich klimatach, nawet w surowych warunkach zimowych z zakresem operacyjnym do -20°C.	●			
Chłodzenie pomieszczeń technicznych	W przypadku wymagających aplikacji chłodzenia technicznego dedykowane nastawy chłodzenia technicznego i możliwość kombinacji asymetrycznych zwiększają niezawodność systemu.	●			

## Zestawienie korzyści technicznych

## SkyAir A-series

	<b>SkyAir</b> Alpha-series	<b>SkyAir</b> Advance-series	<b>SkyAir</b> Active-series
Kompaktowa obudowa jednego wentylatora w całym typoszeregu		●	●
Maksymalna długość orurowania	85 m (RZAG-MV1/MY1)/50 m (RZAG-A)	50 m	30 m
Obrotowy panel przedni	● (1)	●	●
7-segmentowy wyświetlacz	● (1)	●	●
Większa fabryczna ilość czynnika chłodniczego	●		
Zintegrowana kontrola szczelności	● (1)		
Obieg czynnika chłodniczego dolnej płyty	● (1)		
Specjalnie opracowana sprężarka typu Swing R-32	●	●	●
Płytki PCB chłodzone czynnikiem chłodniczym	● (1)	●	●
Inteligentny sterownik w tablecie – aplikacja sterownika online	●	●	●

(1) Niedostępne na RZAG35-50-60A



# Sky Air seria Alpha

Wiodąca w branży technologia do zastosowań komercyjnych i pomieszczeń technicznych

- › Najwyższa efektywność
  - etykiety energetyczne do A++ w trybie chłodzenia i ogrzewania
  - sprężarka oferuje znaczną poprawę efektywności
- › Idealna równowaga między równowagą a komfortem dzięki zmiennej temperaturze czynnika chłodniczego: najwyższa efektywność sezonowa przez większość roku i szybka reakcja w ciepłe dni
- › Do zastosowań chłodzenia w trybie mocy jawnej
- › Wymiana istniejących systemów bez konieczności wymiany orurowania



- › Większy zakres operacyjny aż do -20°C w trybie ogrzewania i chłodzenia
- › Gwarancja niezawodnego chłodzenia, dzięki płytce drukowanej chłodzonej gazem, ponieważ nie wpływa na nie temperatura otoczenia
- › Maksymalna długość orurowania 85 m (50m for RZAG35, 50, 60A)
- › Jednostka zewnętrzna dla układów pojedynczych, twin, triple, double twin.



RZAG100-140MV1\_MY1



## Tabela kombinacji – komfortowe chłodzenie

**NOWOŚĆ**

Klasa wydajności	FCAHG-H				FCAG-B				FFA-A9				FDA-A				FDXM-F9				FBA-A(9)				FHA-A(9)				FAA-A				FTXM-N				FUA-A				FNA-A9				FVA-A			
	71	100	125	140	35	50	60	71	100	125	140	35	50	60	71	100	125	140	35	50	60	71	100	125	140	35	50	60	71	100	125	140	35	50	60	71	100	125	140	35	50	60	71					
RZAG35A																																																
RZAG50A																																																
RZAG60A																																																
RZAG71MV1																																																
RZAG100MV1																																																
RZAG125MV1																																																
RZAG140MV1																																																

P = Układ pojedynczy; 2/3/4 = twin/tripple/double twin

## Tabela kombinacji – chłodzenie pomieszczeń technicznych



**NOWOŚĆ**

Klasa wydajności	FTXM-N				FAA-A				FHA-A(9)				FBA-A(9)				FDXM-F9				FUA-A				FNA-A9				FVA-A				FFA-A9				FCAHG-H				FCAG-B					
	35	50	60	71	100	125	140	35	50	60	71	100	125	140	35	50	60	71	100	125	140	35	50	60	71	100	125	140	35	50	60	71	100	125	140	35	50	60	71	100	125	140				
RZAG35A																																														
RZAG50A																																														
RZAG60A																																														
RZAG71MV1																																														
RZAG100MV1																																														
RZAG125MV1																																														
RZAG140MV1																																														

P = Pair, 2 = Twin, 3 = Triple, 4 = Double twin Więcej informacji na temat opcji chłodzenia pomieszczeń technicznych można znaleźć w katalogu chłodzenia pomieszczeń technicznych.

Więcej informacji oraz informacje końcowe można znaleźć na stronie: [my.daikin.pl](http://my.daikin.pl)



RZAG-A



RZAG-MV1



RZAG-MY1

**NOWOŚĆ**

Jednostka zewnętrzna			RZAG	35A	50A	60A	71MV1	100MV1	125MV1	140MV1	71MY1	100MY1	125MY1	140MY1
Wymiary	Jednostka	Wys. x Szer. x Gł.	mm	734 x 954 x 401			990 x 940 x 320	1,430 x 940 x 320			990 x 940 x 320	1,430 x 940 x 320		
Waga	Jednostka		kg	52			70	92			70	92		
Poziom mocy akustycznej	Chłodzenie		dBA	62	63	64	64	66	69	70	65	66	69	70
	Grzanie		dBA	-			-	69	70	-	69	70		
Poziom ciśnienia akustycznego	Chłodzenie	Nom.	dBA	48	49	50	46	47	50	51	46	47	50	51
	Grzanie	Nom.	dBA	-			49	51	52	49	51	52		
Zakres pracy	Chłodzenie	Temp. otoczenia	Min.~Max.	°CDB			-20/+52			-20~52				
	Grzanie	Temp. otoczenia	Min.~Max.	°CWB			-20/+24			-20~18.0				
Czynnik chłodniczy	Typ/GWP			R32/675			R-32/675							
	Ilość		kg/TCO2Eq	-			2.95/1.99	3.75/2.53			2.95/1.99	3.75/2.53		
Połączenia instalacji rurowej	Ciecz/Gaz	OD	mm	-			9.52/15.9							
	Dł. instalacji rurowej	JZ – JW	Max.	m			55	85			55	85		
		System		m			50	100			75	100		
				m			30			40				
Dodatkowy ładunek czynnika chłodniczego			kg/m	-			Patrz instrukcja instalacji							
	Różnice poziomów JW – JZ	Max.	m	30			30.0							
Zasilanie	Liczba faz/Częstotliwość/Napięcie		Hz/V	Pojedynczy/50/230			1~/50/220~240			3~/50/380~415				
Prąd – 50Hz	Maksymalne amperaże bezpiecznika (MFA)		A	16	16	20	20	32			16			
<b>Cena netto za szt.</b>				<b>6.350 zł</b>	<b>7.670 zł</b>	<b>8.300 zł</b>	<b>10.130 zł</b>	<b>11.730 zł</b>	<b>12.930 zł</b>	<b>14.140 zł</b>	<b>9.980 zł</b>	<b>11.580 zł</b>	<b>12.780 zł</b>	<b>13.980 zł</b>



# Sky Air seria Advance

Połączenie technologii i komfortu do zastosowań komercyjnych

- › Wysoka efektywność:
  - Etykiety energetyczne do A++ (chłodzenie)/A+ (ogrzewanie)
  - sprężarka oferuje znaczną poprawę w zakresie sprawności
- › Bardzo kompaktowe i łatwe w instalacji jednostki zewnętrzne
- › Wymiana istniejących systemów bez konieczności wymiany orurowania



- › Gwarantowana praca w trybie ogrzewania i chłodzenia do temperatury – 15°C
- › Gwarancja niezawodnego chłodzenia, dzięki płytce drukowanej chłodzonej gazem, ponieważ nie wpływa na nie temperatura otoczenia
- › Maksymalna długość orurowania 50 m, minimalna bez ograniczeń
- › Jednostka zewnętrzna dla układów pojedynczych, twin, triple, double twin.



RZASG100-140MV1\_MY1



## Układy pojedyncze, twin, triple i double twin

Klasa wydajności	FCAG-B						FFA-A9			FDXM-F9			FBA-A(9)									
	35	50	60	71	100	125	140	35	50	60	35	50	60	35	50	60	71	100	125	140		
RZASG71MV1				P				2			2			2			P					
RZASG100MV1	RZASG100MY1	3	2			P		3	2		3	2		3	2				P			
RZASG125MV1	RZASG125MY1	4	3	2			P	4	3	2	4	3	2	4	3	2				P		
RZASG140MV1	RZASG140MY1	4	3		2			P	4	3		4	3		4	3				2		P

Klasa wydajności	FDA-A	FHA-A(9)						FUA-A			FAA-A		FVA-A				FNA-A9					
	125	35	50	60	71	100	125	140	71	100	125	71	100	71	100	125	140	35	50	60		
RZASG71MV1		2			P				P		P		P		P					2		
RZASG100MV1	RZASG100MY1		3	2			P			P		P		P		P				3	2	
RZASG125MV1	RZASG125MY1	P	4	3	2			P				P					P			4	3	2
RZASG140MV1	RZASG140MY1		4	3		2			P	2			2		2			P		4	3	

P = Pair, 2 = Twin, 3 = Triple, 4 = Double twin



RZASG-MV1



RZASG-MY1

Więcej informacji oraz informacje końcowe można znaleźć na stronie: [my.daikin.pl](http://my.daikin.pl)

Jednostka zewnętrzna			RZASG/RZASG	71MV1	100MV1	125MV1	140MV1	100MY1	125MY1	140MY1
Wymiary	Jednostka	Wys. x Szer. x Gl.	mm	770 x 900 x 320			990 x 940 x 320			
Waga	Jednostka		kg	60		70	78		70	77
Poziom mocy akustycznej	Chłodzenie		dBA	65	70	71	73	70	71	73
	Grzanie		dBA			71	73		71	73
Poziom ciśnienia akustycznego	Chłodzenie	Nom.	dBA	46		53	54		53	54
	Grzanie	Nom.	dBA	47					57	
Zakres pracy	Chłodzenie	Temp. otoczenia Min.~Max.	°CDB	-15~46						
	Grzanie	Temp. otoczenia Min.~Max.	°CWB	-15~15.5						
Czynnik chłodniczy	Typ/GWP			R-32/675						
	Ilość	kg/TCO2Eq		2.45/1.65	2.60/1.76	2.90/1.96		2.60/1.76	2.90/1.96	
Połączenia instalacji rurowej	Ciecz/Gaz	OD	mm	952/15.9						
	Dł. instalacji	JZ – JW	Max.	50						
	System	Równorzędny	m	70						
		Bez doładowania	m	30						
		Dodatkowy ładunek czynnika chłodniczego	kg/m	Patrz instrukcja instalacji						
Zasilanie	Różnice poziomów	JW – JZ	Max.	30.0						
	Liczba faz/Częstotliwość/Napięcie		Hz/V	1~/50/220-240			3~/50/380-415			
Prąd – 50Hz	Maksymalne amperaże bezpiecznika (MFA)		A	20	25	32		16		
<b>Cena netto</b>				<b>6.790 zł</b>	<b>8.990 zł</b>	<b>9.610 zł</b>	<b>10.530 zł</b>	<b>8.970 zł</b>	<b>9.520 zł</b>	<b>10.460 zł</b>



# Seria Active Sky Air



## Układ pojedynczy

Klasa wydajności	FCAG-B				FBA-A(9)				FAA-A			
	71	100	125	140	71	100	125	140	71	100	125	140
<b>NOWOŚĆ</b> ARXM-N9	P				P				P			
AZAS-MV1		P	P	P		P	P	P		P		
AZAS-MY1		P	P	P		P	P	P		P		

P = Układ pojedynczy



AZAS-MV1



AZAS-MY1

Więcej informacji oraz informacje końcowe można znaleźć na stronie: [my.daikin.pl](http://my.daikin.pl)

### NOWOŚĆ

Jednostka zewnętrzna		AZAS	ARXM71N9	100MV1	125MV1	140MV1	100MY1	125MY1	140MY1
Wymiary	Jednostka Wys. × Szer. × Gł.	mm	734 × 870 × 373	990 × 940 × 320					
Waga	Jednostka	kg	50	70	71	78	70	71	77
Poziom mocy akustycznej	Chłodzenie	dBA	65	70	71	73	70	71	73
	Grzanie	dBA	65	-	71	73	-	71	73
Poziom ciśnienia akustycznego	Chłodzenie Nom.	dBA	52	53		54	53		
	Grzanie Nom.	dBA	52	57					
Zakres pracy	Chłodzenie Temp. otoczenia Min.~Max.	°CDB	-10~46	-5~46					
	Grzanie Temp. otoczenia Min.~Max.	°CWB	-15~24	-15~15.5					
Czynnik chłodniczy	Typ/GWP		R-32/675	R-32/675					
	Ilość	kg/TCO <sub>2</sub> Eq	-	2.60/1.76		2.90/1.96	2.60/1.76		2.90/1.96
Połączenia instalacji rurowej	Ciecz/Gaz OD	mm	9.52/15.9	9.52/15.9					
	Dł. instalacji JZ – JW Max.	m	-	30					
	System Równorzędny	m	-	50					
		Bez doładowania	m	-	30				
	Dodatkowy ładunek czynnika chłodniczego	kg/m	-	Patrz instrukcja instalacji					
Różnice poziomów JW – JZ Max.	m	-	30.0						
Zasilanie	Liczba faz/Częstotliwość/Napięcie	Hz/V	1~/50/220~240	1~/50/220~240			3~/50/380~415		
Prąd – 50Hz	Maksymalne amperaże bezpiecznika (MFA)	A	-	25	32	16			
<b>Cena netto</b>			<b>4.010 zł</b>	<b>6.380 zł</b>	<b>6.740 zł</b>	<b>7.300 zł</b>	<b>6.270 zł</b>	<b>6.640 zł</b>	<b>7.200 zł</b>

\*Uwaga: pola w kolorze niebieskim zawierają dane wstępne

## Właściwości:

- Wysoka efektywność:
  - etykiety energetyczne do A++ (chłodzenie)/A+ (ogrzewanie)
  - sprężarka o znacznie zwiększonej sprawności
- Do wymiany istniejących systemów bez konieczności wymiany orurowania

## Uwagi:

- i) Minimalne robocze temperatury otoczenia:

	Chłodzenie	Ogrzewanie
AZAS	-5°C	-15°C



- Gwarantowana praca w trybie ogrzewania do -15°C i chłodzenia do temperatury -5°C
- Gwarancja niezawodnego chłodzenia, dzięki płytce drukowanej chłodzonej gazem, ponieważ nie wpływa na nie temperatura otoczenia
- Maksymalna długość orurowania do 30 m
- Bardzo kompaktowa i łatwa w montażu jednostka wewnętrzna
- Pracuje tylko w układach pojedynczych

## ZESTAWIENIE JEDNOSTEK WEWNĘTRZNYCH DO ZESTAWÓW TWIN – TRIPLE – DOUBLE TWIN

BLUEEVOLUTION – JEDNOSTKI WEWNĘTRZNE DO ZESTAWÓW TWIN – TRIPLE – DOUBLE TWIN										
Wielkość/MODEL	35	50	60	71	100	125	140	Panel dekoracyjny	Sterownik	Wi-Fi
Jednostki KASETONOWE – cena netto za szt.								BYCQ140E	BRC1H519*	BRP069A81
FCAHG-H	–	–	–	4.650 zł	6.430 zł	7.530 zł	8.260 zł	1.030 zł	450 zł	500 zł
FCAG-B	3.030 zł	3.120 zł	3.260 zł	3.680 zł	4.610 zł	5.830 zł	6.400 zł			
Jednostki KASETONOWE PŁASKIE – cena netto za szt.								BYCQ140E	BRC1H519*	BRP069A81
FFA-A9	2.910 zł	3.000 zł	3.140 zł	–	–	–	–		450 zł	500 zł
Jednostki KANAŁOWE DUŻE – cena netto za szt.										BRP069A81
FDA-A	–	–	–	–	–	6.010 zł	–	–	450 zł	500 zł
Jednostki KANAŁOWE MAŁE – cena netto za szt.										BRP069A81
FDXM-F9	2.050 zł	3.190 zł	4.110 zł	–	–	–	–		450 zł	500 zł
Jednostki KANAŁOWE – cena netto za szt.										BRP069A81
FBA-A(9)	4.220 zł	4.610 zł	4.950 zł	5.620 zł	6.610 zł	6.870 zł	7.460 zł		450 zł	500 zł
Jednostki PODSTROPOWE – cena netto za szt.										BRP069A81
FHA-A(9)	3.300 zł	3.370 zł	3.880 zł	5.470 zł	6.600 zł	6.760 zł	7.450 zł	–	450 zł	500 zł
Jednostki NAŚCIENNE – cena netto za szt.										BRP069A81
FAA-A	–	–	–	4.290 zł	4.900 zł	–	–	–	450 zł	500 zł
Jednostki NAŚCIENNE PERFERA – cena netto za szt.										
FTXM-N	2.810 zł	3.850 zł	4.450 zł	4.840 zł	–	–	–	–	450 zł	W cenie
Jednostki KASETY PODSTROPOWE – cena netto za szt.										BRP069A81
FUA-A	–	–	–	6.470 zł	7.850 zł	8.680 zł	–	–	450 zł	500 zł
Jednostki SZAFKOWE DO ZABUDOWY – cena netto za szt.										BRP069A81
FNA-A9	3.180 zł	3.710 zł	4.090 zł	–	–	–	–		450 zł	500 zł
Jednostki SZAFKOWE – cena netto za szt.										BRP069A81
FVA-A	–	–	–	6.630 zł	7.510 zł	7.990 zł	8.710 zł		450 zł	500 zł
BLUEEVOLUTION – DODATKOWE JEDNOSTKI WEWNĘTRZNE DO MINI VRV										
Wielkość/model	15	20	25	35	42	50	60	71	Sterownik	Wi-Fi
NAŚCIENNE PERFERA										
CTXM-N	1.960 zł	–	–	–	–	–	–	–	–	W cenie
FTXM-N	–	2.060 zł	2.170 zł	2.810 zł	3.500 zł	3.850 zł	4.450 zł	4.840 zł	–	W cenie
Jednostki NAŚCIENNE EMURA – cena netto za szt.]										
FTXJ-MW	–	2.540 zł	2.780 zł	3.160 zł	–	4.120 zł	–	–	–	
FTXJ-MS	–	2.970 zł	3.120 zł	3.650 zł	–	4.790 zł	–	–	–	
Jednostki SZAFKOWE – cena netto za szt.										
FVXG-K	–	–	3.110 zł	3.500 zł	4.740 zł	–	–	–	–	–
Jednostki FLEXI – cena netto za szt.										
FLXS-B(9)	–	–	2.640 zł	2.880 zł	–	4.070 zł	5.810 zł	–	–	–





# Spis treści

## urządzenia komplementarne

[Agregat VRV IV – Mini VRV COMPACT](#) . . . . . 82

[Agregat VRV IV – Inwenter Mini VRV z pompą ciepła](#) . . . 83

### **Wentylacja . . . . . 84**

[Zintegrowane zespoły wentylacyjne](#) . . . . . 84

[Zintegrowane zespoły wentylacyjne z odzyskiem ciepła](#) 85

[Modular L](#) . . . . . 86

### **Kurtyny powietrzne . . . . . 87**

[Centralne rozwiązania kanałowe](#) . . . . . 89

[Agregaty skraplające](#) . . . . . 90

[Zintegrowane systemy dachowe ROOFTOP](#) . . . . . 91

# Kompaktowy agregat MINI VRV IV

## Najmniejszy system typu VRV

- › Kompaktowa i lekka konstrukcja pojedynczego wentylatora sprawia, że urządzenie jest praktycznie niezauważalne.
- › Pokrywa całe zapotrzebowanie na ciepło w budynku za pośrednictwem jednego punktu sterowania: precyzyjne sterowanie temperaturą, wentylacja, ciepła woda, centrale wentylacyjne i kurtyny powietrzne Biddle
- › Bogaty wybór jednostek wewnętrznych: możliwość podłączenia VRV lub stylowych jednostek wewnętrznych, takich jak: Daikin Emura, Nexura...
- › Oferuje standardy i technologie VRV IV: Zmienna temperatura czynnika chłodniczego i sprężarki sterowane inwerterowo
- › Możliwość ograniczenia maksymalnego zużycia energii od 30 do 80%, np. w okresach zwiększonego zapotrzebowania mocy elektrycznej
- › Wyposażony we wszystkie standardowe funkcje systemu VRV



823 mm



Już na ten moment  
zgodność z LOT 21 – Tier 2

RXYSQC-TV1

TYLKO  
823 mm  
Wys.!

Dane opublikowane z rzeczywistymi jednostkami wewnętrznymi

## Możliwe do podłączenia stylowe jednostki wewnętrzne

		15 CLASS	20 CLASS	25 CLASS	35 CLASS	42 CLASS	50 CLASS	60 CLASS	71 CLASS
Kaseta obwodowa	FCAG-B				•		•	•	•
Całkowicie płaska kaseta	FFA-A9			•	•		•	•	
Jednostka kanałowa (niska)	FDXM-F9			•	•		•	•	
Jednostka kanałowa z wentylatorem z inwerterem	FBA-A(9)			•	•		•	•	
Daikin Emura – Jednostka naścienna	FTXJ-LW/LS		•	•	•		•		
Jednostka naścienna	CTXM-M	•			•				
Jednostka naścienna	FTXM-N		•	•	•	•	•		•
Jednostka podstropowa	FHA-A(9)			•	•		•	•	
Nexura – Jednostka przypodłogowa	FVXG-K			•	•		•		
Jednostka przypodłogowa	FVXM-F			•	•		•		
Jednostka przypodłogowa (bez obudowy)	FNA-A9			•	•		•	•	
Jednostka typu Flexi	FLXS-B(9)			•	•		•	•	

Jednostka zewnętrzna		RXYSQC	4TV1	5TV1
Zakres wydajności		HP	4	5
Wydajność chłodnicza	Znamionowa moc chłodzenia	kW	12.1	14.0
	Max. 6°CWB	kW	14.2	16.0
Wydajność grzewcza	Znamionowa moc grzewcza	kW	8.4	9.7
	Max. 6°CWB	kW	14.2	16.0
η <sub>s,c</sub>		%	322.8	303.4
η <sub>s,h</sub>		%	182.3	185.1
SEER			8.1	7.7
SCOP			4.6	4.7
Maks. liczba możliwych do podłączenia jedn. wewnętrznych			64	
Indeks podłączonych jednostek wewnętrznych	Min.		50.0	62.5
	Nom.			-
	Max.		130.0	162.5
Wymiary	Jednostka Wys. x Szer. x Gł.	mm	823 x 940 x 460	
Waga	Jednostka	kg	94	
Poziom mocy akustycznej	Chłodzenie Nom.	dBA	68.0	69.0
Poziom ciśnienia akustycznego	Chłodzenie Nom.	dBA	51.0	52.0
Zakres pracy	Chłodzenie Min.–Max.	°CDB	-5.0~46.0	
	Grzanie Min.–Max.	°CWB	-20.0~15.5	
Czynnik chłodniczy	Typ/GWP		R-410A/2,087.5	
	Ilość	kg/CO <sub>2</sub> Eq	3.7/7.7	
Połączenia instalacji rurowej	Ciecz OD	mm	952	
	Gaz OD	mm	15.9	
	Długość całkowita System Rzeczywisty instalacji	m	300	
	Zasilanie	Liczba faz/Częstotliwość/Napięcie	Hz/V	1~/50/220~240
Prąd – 50Hz	Maksymalne amperaże bezpiecznika (MFA)	A	32	
<b>Cena netto za szt.</b>			<b>14.040 zł</b>	<b>15.760 zł</b>

(1) Rzeczywista liczba jednostek zależy od typu jednostki wewnętrznej (jednostka wewnętrzna VRV Dx, jednostka wewnętrzna RA Dx itd.) i ograniczeń współczynnika połączenia dla systemu (50% ≤ CR ≤ 130%).

# Agregat MINI VRV IV seria S

Rozwiązanie zapewniające oszczędność miejsca bez zmniejszenia efektywności

- »
- » Niewielka powierzchnia zabudowy ułatwia montaż
- » Pokrywa całe zapotrzebowanie na ciepło w budynku za pośrednictwem jednego punktu sterowania: precyzyjne sterowanie temperaturą, wentylacja, ciepła woda, centrale wentylacyjne i kurtyny powietrzne Biddle
- » Bogaty wybór jednostek wewnętrznych: możliwość podłączenia VRV lub stylowych jednostek wewnętrznych, takich jak: Daikin Emura, Nexura...
- » Szeroki typoszereg jednostek (od 4 do 12 HP) odpowiedni do projektów aż do 200 m<sup>2</sup> z ograniczoną ilością miejsca
- » Oferuje standardy i technologie VRV IV: Zmienna temperatura czynnika chłodniczego i sprężarki sterowane inwerterowo
- » Możliwość ograniczenia maksymalnego zużycia energii od 30 do 80%, np. w okresach zwiększonego zapotrzebowania mocy elektrycznej
- » Wyposażony we wszystkie standardowe funkcje systemu VRV



RXYSQ4-6T8V\_T8Y



Już na ten moment zgodność z LOT 21 – Tier 2

**Dane opublikowane z rzeczywistymi jednostkami wewnętrznymi**

Możliwe do podłączenia stylowe jednostki wewnętrzne

		15 CLASS	20 CLASS	25 CLASS	35 CLASS	42 CLASS	50 CLASS	60 CLASS	71 CLASS
Kaseta obwodowa	FCAG-B				•		•	•	•
Całkowicie płaska kaseta	FFA-A9			•	•		•	•	
Jednostka kanałowa (niska)	FDXM-F9			•	•		•	•	
Jednostka kanałowa z wentylatorem z inwerterem	FBA-A(9)			•	•		•	•	
Daikin Emura – Jednostka naścienna	FTXJ-LW/LS		•	•	•		•		
Jednostka naścienna	CTXM-M	•			•				
Jednostka naścienna	FTXM-N		•	•	•	•	•	•	•
Jednostka podstropowa	FHA-A(9)			•	•		•	•	
Nexura – Jednostka przypodłogowa	FVXG-K			•	•		•		
Jednostka przypodłogowa	FVXM-F			•	•		•		
Jednostka przypodłogowa (bez obudowy)	FNA-A9			•	•		•	•	
Jednostka typu Flexi	FLXS-B(9)			•	•		•	•	

Jednostka zewnętrzna		RXYSQ/RXYSQ/RXYSQ	4T8V	5T8V	6T8V	4T8Y	5T8Y	6T8Y	8TY1	10TY1	12TY1
Zakres wydajności		HP	4	5	6	4	5	6	8	10	12
Wydajność chłodnicza	Znamionowa moc chłodzenia	kW	12.10	14.00	15.50	12.10	14.00	15.50	22.4	28.0	33.5
Wydajność grzewcza	Znamionowa moc grzewcza	kW	8.00	9.20	10.20	8.00	9.20	10.20	14.9	19.6	23.5
	Max. 6°CWB	kW	14.2	16.0	18.0	14.2	16.0	18.0	25.0	31.5	37.5
η <sub>s,c</sub>		%	278.9	270.1	278.0	269.2	260.5	268.3	247.3	247.4	256.5
η <sub>s,h</sub>		%	171.6	182.9	192.8	154.4	164.5	174.1	165.8	162.4	169.6
SEER			7.0	6.8	7.0	6.8	6.6	6.8	6.3		6.5
SCOP			4.4	4.6	4.9	3.9	4.2	4.4	4.2	4.1	4.3
Maks. liczba możliwych do podłączenia jedn. wewnętrznych			64								
Indeks podłączonych jednostek wewnętrznych	Min.		50.0	62.5	70.0	50.0	62.5	70.0	100.0	125.0	150.0
	Nom.		-								
	Max.		130.0	162.5	182.0	130.0	162.5	182.0	260.0	325.0	390.0
Wymiary	Jednostka Wys. x Szer. x Gł.	mm	1,345 × 900 × 320						1,430 × 940 × 320	1,615 × 940 × 460	
Waga	Jednostka	kg	104						144	175	180
Poziom mocy akustycznej	Chłodzenie Nom.	dBA	68.0	69.0	70.0	68.0	69.0	70.0	73.0	74.0	76.0
Poziom ciśnienia akustycznego	Chłodzenie Nom.	dBA	50.0	51.0		50.0	51.0		55.0		57.0
Zakres pracy	Chłodzenie	Min.-Max. °CDB	-5.0~46.0						-5.0~52.0		
	Grzanie	Min.-Max. °CWB	-20.0~15.5								
Czynnik chłodniczy	Typ/GWP		R-410A/2,087.5								
	Ilość	kg/CO <sub>2</sub> Eq	3.6/7.5						5.5/11.5	7.0/14.6	8.0/16.7
Połączenia instalacji rurowej	Ciecz	OD	952								127
	Gaz	OD	15.9	19.1		15.9	19.1		22.2	25.4	
	Długość całk. System Rzeczywisty instalacji	m	300								
Zasilanie	Liczba faz/Częstotliwość/Napięcie	Hz/V	1N~/50/220-240			3N~/50/380-415					
Prąd – 50Hz	Maksymalne amperaże bezpiecznika (MFA)	A	32			16		25		32	
<b>Cena netto za sztł.</b>			<b>14.680 zł</b>	<b>16.400 zł</b>	<b>18.570 zł</b>	<b>14.680 zł</b>	<b>16.400 zł</b>	<b>18.570 zł</b>	<b>19.860 zł</b>	<b>21.590 zł</b>	<b>23.740 zł</b>

(1) Rzeczywista liczba jednostek zależy od typu jednostki wewnętrznej (jednostka wewnętrzna VRV Dx, jednostka wewnętrzna RA Dx itd.) i ograniczeń współczynnika połączenia dla systemu (50% ≤ CR ≤ 130%).



# Wentylacja z odzyskiem ciepła

## Wentylacja z odzyskiem ciepła w standardzie

- ▶ **NOWOŚĆ** Najcieńszy wymiennik ciepła z entalpią o dużej efektywności na rynku (seria J)
- ▶ Energooszczędna wentylacja z ogrzewaniem i chłodzeniem pomieszczeń i odzyskiem wilgoci
- ▶ Funkcja „Free Cooling” dostępna, gdy temperatura zewnętrzna jest niższa od temperatury wewnętrznej (np. w nocy)
- ▶ Zapobiega stratom energii spowodowanym nadmierną wentylacją i poprawia jakość powietrza w pomieszczeniu dzięki zastosowaniu opcjonalnego czujnika CO<sub>2</sub>
- ▶ **NOWOŚĆ** Możliwość zmiany ESP za pomocą sterownika pozwala na optymalizację strumienia powietrza nawiewnego (seria J)
- ▶ Może być używany jako jednostka wolnostojąca lub zintegrowana z systemem Sky Air lub VRV
- ▶ Szeroka gama jednostek: przepływy powietrza od 150 do 2.000 m<sup>3</sup>
- ▶ Krótszy czas instalacji dzięki łatwej regulacji nominalnego natężenia przepływu powietrza, co zmniejsza potrzeby stosowania przepustnic w porównaniu z instalacjami tradycyjnymi
- ▶ Bez konieczności montowania instalacji odprowadzania skroplin

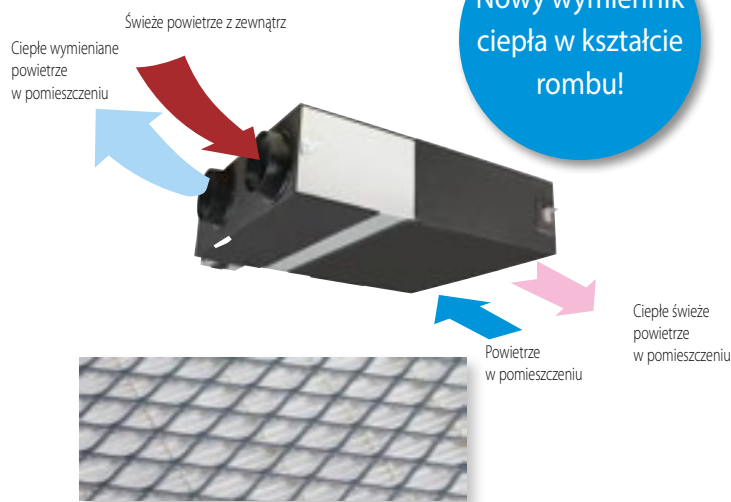

Dostępność filtrów o wysokiej efektywności:  
ePM<sub>10</sub> 70% (M6), ePM<sub>1</sub> 55% (F7) and ePM<sub>1</sub> 70% (F8)

- ▶ Może działać przy nad- i podciśnieniu
- ▶ Kompleksowe rozwiązanie przeznaczone do dostarczania świeżego powietrza z wykorzystaniem zarówno VAM/VKM, jak i grzałek elektrycznych firmy Daikin



Wentylacja				VAM/VAM	150FC	250FC	350J	500J	650J	800J	1000J	1500J	2000J									
Pobór mocy – 50Hz	Tryb wymiany ciepła	Nom.	Bardzo wysoka/ Wysoka/Niska	kW	0.132/0.111/ 0.058	0.161/0.079/ 0.064	0.097/0.070/ 0.039	0.164/0.113/ 0.054	0.247/0.173/ 0.081	0.303/0.212/ 0.103	0.416/0.307/ 0.137	0.548/0.384/ 0.191	0.833/0.614/ 0.273									
	Tryb obejściowy	Nom.	Bardzo wysoka/ Wysoka/Niska	kW	0.132/0.111/ 0.058	0.161/0.079/ 0.064	0.085/0.061/ 0.031	0.148/0.100/ 0.045	0.195/0.131/ 0.059	0.289/0.194/ 0.086	0.417/0.300/ 0.119	0.525/0.350/ 0.156	0.835/0.600/ 0.239									
Sprawność wymiany temperatury – 50 Hz	Bardzo wysoka/ Wysoka/Niska			%	770 (1)/720 (2)/ 783 (1)/723 (2)/ 828 (1)/732 (2)	749 (1)/695 (2)/ 760 (1)/700 (2)/ 801 (1)/720 (2)	85.1/86.7/ 90.1	80.0/82.5/ 87.6	84.3/86.4/ 90.5	82.5/84.2/ 87.7	79.6/81.8/ 86.1	83.2/84.8/ 88.1	79.6/81.8/ 86.1									
Sprawność wymiany entalpii – 50 Hz	Chłodzenie	Bardzo wysoka/ Wysoka/Niska		%	60.3 (1)/61.9 (1)/ 67.3 (1)	60.3 (1)/61.2 (1)/ 64.5 (1)	65.2/67.9/ 74.6	59.2/61.8/ 69.5	59.2/63.8/ 73.1	67.7/70.7/ 76.8	62.6/66.4/ 74.0	68.9/71.8/ 77.5	62.6/66.4/ 74.0									
	Grzanie	Bardzo wysoka/ Wysoka/Niska		%	66.6 (1)/67.9 (1)/ 72.4 (1)	66.6 (1)/67.4 (1)/ 70.7 (1)	75.5/77.6/ 82.0	69.0/72.2/ 78.7	73.1/76.3/ 82.7	72.8/75.3/ 80.2	68.6/71.7/ 77.9	73.8/76.1/ 80.8	68.6/71.7/ 77.9									
Tryb pracy	Tryb wymiany ciepła/tryb obejściowy/tryb odświeżania																					
System wymiany ciepła	Powietrze – powietrze w przepływie krzyżowym (ciepło jawne + ciepło utajone)																					
Element wymiany ciepła	Specjalnie przetworzony papier niepalny																					
Wymiary	Jednostka	Wys. x Szer. x Gł.		mm	285 x 776 x 525			305 x 1,113 x 886			368 x 1,354 x 920			368 x 1,354 x 1,172			731 x 1,354 x 1,172					
Waga	Jednostka			kg	24.0			46.5			61.5			79.0			157					
Obudowa	Galwanizowana blacha stalowa																					
Wentylator	Natężenie przepływu powietrza. – 50Hz	Tryb wymiany ciepła	Bardzo wysoka/ Wysoka/Niska	m <sup>3</sup> /h	150/140/105		250/230/155		350 (1)/ 300 (1)/ 200 (1)		500 (1)/ 425 (1)/ 275 (1)		650 (1)/ 550 (1)/ 350 (1)		800 (1)/ 680 (1)/ 440 (1)		1,000 (1)/ 850 (1)/ 550 (1)		1,500 (1)/ 1,275 (1)/ 825 (1)		2,000 (1)/ 1,700 (1)/ 1,100 (1)	
		Tryb obejściowy	Bardzo wysoka/ Wysoka/Niska	m <sup>3</sup> /h	150/140/105		250/230/155		350 (1)/ 300 (1)/ 200 (1)		500 (1)/ 425 (1)/ 275 (1)		650 (1)/ 550 (1)/ 350 (1)		800 (1)/ 680 (1)/ 440 (1)		1,000 (1)/ 850 (1)/ 550 (1)		1,500 (1)/ 1,275 (1)/ 825 (1)		2,000 (1)/ 1,700 (1)/ 1,100 (1)	
	Spręż dyspozycyjny wentylatora – 50 Hz	Bardzo wysoka/ Wysoka/Niska		Pa	90/87/40		70/63/25		90 (1)/70.0/50.0 (1)													
Filtr powietrza	Typ				Włókna wielokierunkowa						Włókna wielokierunkowa (G3)											
Poziom ciśnienia akustycznego – 50Hz	Tryb wymiany ciepła	Bardzo wysoka/ Wysoka/Niska		dB(A)	27.0/26.0/20.5		28.0/26.0/21.0		34.5 (1)/ 32.0 (1)/ 29.0 (1)		37.5 (1)/ 35.0 (1)/ 30.5 (1)		39.0 (1)/ 36.0 (1)/ 31.0 (1)		39.0 (1)/ 36.0 (1)/ 30.5 (1)		42.0 (1)/ 38.5 (1)/ 32.5 (1)		42.0 (1)/ 39.0 (1)/ 33.5 (1)		45.0 (1)/ 41.5 (1)/ 36.0 (1)	
	Tryb obejściowy	Bardzo wysoka/ Wysoka/Niska		dB(A)	27.0/26.5/20.5		28.0/27.0/21.0		34.5 (1)/ 32.0 (1)/ 28.0 (1)		38.0 (1)/ 35.0 (1)/ 29.5 (1)		38.0 (1)/ 34.5 (1)/ 30.5 (1)		40.0 (1)/ 36.5 (1)/ 30.5 (1)		42.5 (1)/ 40.0 (1)/ 32.5 (1)		42.0 (1)/ 39.0 (1)/ 32.5 (1)		45.0 (1)/ 41.0 (1)/ 35.0 (1)	
Zakres pracy	Jednostka w pobliżu			°CDB	–						0°C~40°CDB, 80% RH lub mniej											
Średnica przewodu łączącego	mm				100		150		200			250			2x250							
Zasilanie	Liczba faz/Częstotliwość/Napięcie			Hz/V	1~/50/60/220-240/220																	
Prąd	Maksymalne amperaże bezpiecznika (MFA)			A	15.0						16.0											
Jednostkowe zużycie energii (SEC)	Klimat zimny			kWh/(m <sup>2</sup> .a)	-56.0 (5)		-60.5 (5)		–													
	Klimat umiarkowany			kWh/(m <sup>2</sup> .a)	-22.1 (5)		-27.0 (5)		–													
	Klimat ciepły			kWh/(m <sup>2</sup> .a)	-0.100 (5)		-5.30 (5)		–													
Klasa SEC	D/See note 5			B/See note 5	–						–											
Maksymalne natężenie przepływu przy 100 Pa ESP	Natężenie przepływu			m <sup>3</sup> /h	130		207		–													
	Pobór energii elektrycznej			W	129		160		–													
Poziom mocy akustycznej (Lwa)	dB				40		43		51		54		58		61		62		65			
Roczne zużycie energii	Klimat zimny			kWh/a	18.9 (5)		13.6 (5)		–													
	Klimat umiarkowany			kWh/a	41.0 (5)		40.6 (5)		–													
	Klimat ciepły			kWh/a	80.2 (5)		79.4 (5)		–													
Roczna oszczędność na ogrzewaniu	Klimat zimny			kWh/a	18.5 (5)		18.4 (5)		–													
	Klimat umiarkowany			kWh/a	18.5 (5)		18.4 (5)		–													
	Klimat ciepły			kWh/a	18.5 (5)		18.4 (5)		–													
<b>Cena netto za szt. bez sterownika i opcji przyłączniowych</b>					<b>4.420 zł</b>	<b>4.820 zł</b>	<b>6.470 zł</b>	<b>6.960 zł</b>	<b>9.050 zł</b>	<b>10.060 zł</b>	<b>12.200 zł</b>	<b>18.420 zł</b>	<b>21.910 zł</b>									

(1)Zmierzone wg JIS B 8628 | (2)Zmierzone przy ref. natężeniu przepływu wg EN13141-7 | Zmierzone zgodnie z EN308 : 1997 | Zgodnie z regulacją Komisji (EU) nr 1253/2014 | Przy ref. natężeniu przepływu wg regulacji Komisji (UE) nr 1254/2014 | Wyczyścić filtr po pojawieniu się tej ikony filtra na ekranie sterownika Regularne czyszczenie filtra jest ważne dla uzyskania właściwej jakości dostarczanego powietrza oraz dla zapewnienia efektywności energetycznej jednostki.



# Zintegrowane zespoły wentylacyjne – z odzyskiem ciepła



VKM80-100GB(M)

				Wentylacja z odzyskiem ciepła i klimatyzacja			Wentylacja z odzyskiem ciepła, uzdatnianie i nawilżanie powietrza			
Wentylacja		VKM-GB/VKM-GBM		50GB	80GB	100GB	50GBM	80GBM	100GBM	
Pobór mocy – 50 Hz	Tryb wymiany ciepła	Nom.	Ultra wysoki	kW	0,270	0,330	0,410	0,270	0,330	0,410
	Tryb obejściowy	Nom.	Ultra wysoki	kW	0,270	0,330	0,410	0,270	0,330	0,410
Ładunek świeżego powietrza	Chłodzenie			kW	4,71/1,91/3,5	7,46/2,96/5,6	9,12/3,52/7,0	4,71/1,91/3,5	7,46/2,96/5,6	9,12/3,52/7,0
	Grzanie			kW	5,58/2,38/3,5	8,79/3,79/5,6	10,69/4,39/7,0	5,58/2,38/3,5	8,79/3,79/5,6	10,69/4,39/7,0
Sprawność wymiany temperatury – 50 Hz	Bardzo wysoka/Wysoka/Niska			%	76/76/77,5	78/78/79	74/74/76,5	76/76/77,5	78/78/79	74/74/76,5
Sprawność wymiany entalpii – 50 Hz	Chłodzenie	Bardzo wysoka/Wysoka/Niska		%	64/64/67	66/66/68	62/62/66	64/64/67	66/66/68	62/62/66
	Grzanie	Bardzo wysoka/Wysoka/Niska		%	67/67/69	71/71/73	65/65/69	67/67/69	71/71/73	65/65/69
Tryb pracy	Tryb wymiany ciepła/tryb obejściowy/tryb odświeżania									
System wymiany ciepła	Powietrze – powietrze w przepływie krzyżowym (ciepło jawne + ciepło utajone)									
Element wymiany ciepła	Specjalnie przetworzony papier niepalny									
Nawilżacz	System				-			Naturalny rodzaj parowania		
Wymiary	Jednostka	Wys. x Szer. x Głęb.		mm	387 x 1.764 x 832	387 x 1.764 x 1.214		387 x 1.764 x 832	387 x 1.764 x 1.214	
Ciężar	Jednostka			kg	94	110	112	100	119	123
Obudowa	Materiał				Galwanizowana blacha stalowa					
Nat. przepływu powietrza przez wentylator – 50 Hz	Tryb wymiany ciepła	Ultra wysokie		m <sup>3</sup> /h	500	750	950	500	750	950
	Tryb obejściowy	Ultra wysokie		m <sup>3</sup> /h	500	750	950	500	750	950
Spręż dyspozycyjny wentylatora – 50 Hz	Ultra wysoki			Pa	210		150	200	205	110
Spręż dyspozycyjny wentylatora – 50 Hz	Wysoki			Pa	170	160	100	150	155	70
	Niski			Pa	140	110	70	120	105	60
Filtr powietrza	Typ				Włókna wielokierunkowa					
Poziom ciśnienia akustycznego – 50 Hz	Tryb wymiany ciepła	Ultra wysoki		dB(A)	39	41,5	41	38		40
	Tryb obejściowy	Ultra wysoki		dB(A)	40	41,5	41	39		41
Zakres pracy	Jednostka w pobliżu			°CDB	0°C~40°CDB, wilgotność względna 80% lub mniej					
	Powietrze nawiewane			°CDB	-15°C~40°CDB, wilgotność względna 80% lub mniej					
	Powietrze powrotne			°CDB	0°C~40°CDB, wilgotność względna 80% lub mniej					
	Temperatura węzownicy	Chłodzenie	Maks.	°CDB	-15					
Czynnik chłodniczy	Grzanie			Min.	°CDB	43				43
	Typ				R-410A					
Sterowanie	Typ				Elektroniczny zawór rozprężny					
	GWP				2,087,5					
Średnica przewodu łączącego				mm	200	250		200	250	
Połączenia instalacji rurowej	Ciecz			Śr. zewn.	mm					
	Gaz			Śr. zewn.	mm					
	Zaopatrzenie w wodę				mm					
	Szkropliny				-					
Zasilanie	Liczba faz/Częstotliwość/Napięcie			Hz/V	1~/50/220-240					
Prąd	Maksymalne amperaż bezpiecznika (MFA)			A	15					
<b>Cena netto za szt.</b>					<b>16.690 zł</b>	<b>21.330 zł</b>	<b>22.260 zł</b>	<b>19.700 zł</b>	<b>22.260 zł</b>	<b>23.180 zł</b>

## Właściwości:

- › Energooszczędny układ wentylacji z funkcją ogrzewania, chłodzenia i odzysku wilgoci
- › Zapewnienie wysokiej jakości powietrza wewnętrznego przez uzdatnienie powietrza zewnętrznego
- › Nawilżanie dopływającego powietrza zapewnia komfortowy poziom wilgotności w pomieszczeniu, nawet podczas ogrzewania
- › Idealne rozwiązanie do sklepów, restauracji i biur tam, gdzie priorytetem jest wygospodarowanie jak największej przestrzeni podłogi na cele ustawienia mebli, dekoracji itp.
- › Funkcja „Free Chłodzenie” dostępna, gdy temperatura zewnętrzna jest niższa od temperatury wewnętrznej (np. w nocy)
- › Niskie zużycie energii dzięki zastosowaniu silnika wentylatora zasilanego prądem stałym
- › Zapobiega stratom energii spowodowanym nadmierną wentylacją i utrzymuje jakość powietrza w pomieszczeniu dzięki zastosowaniu opcjonalnego czujnika CO<sub>2</sub>

Symbol	Akcesoria VAM/VKM	Cena netto za szt.
BRC1E53C	Ulepszone przewodowe zdalne sterowanie z pełnym menu tekstowym, parametrami energetycznymi i 7-dniowym zegarem	360 zł
BRP4A50A	Adaptor PCB do podłączenia	750 zł
BRYMA65	CZUJNIK CO2 DO VKM50	2.100 zł
BRYMA100	CZUJNIK CO2 DO VKM80	2.100 zł
BRYMA200	CZUJNIK CO2 DO VKM80	2.100 zł
BRC1H519*	Sterownik MADOCKA	450 zł

# Modular L Smart

Centrala z odzyskiem ciepła o efektywności Premium

## Najważniejsze informacje

- › Sterowanie typu Plug & Play
- › Prosta instalacja i uruchomienie
- › Internal pre-filter stage (up to ePM<sub>1</sub> 50% (F7) + ePM<sub>1</sub> 80% (F9)) making the Jednostka reach Wys.est indoor air quality requirements.
- › Wide Przepływ powietrza coverage from 150m<sup>3</sup>/h to 3,450m<sup>3</sup>/h
- › Przekroczenie wymogów ERP 2018
- › Najlepszy wybór, gdy wymagane są niewielkie rozmiary
- › (wysokość tylko 280 mm aż do 550 m<sup>3</sup>/h)
- › 50 mm double skin panel (120 kg/m<sup>3</sup>) for a maximum sound and thermal insulation

## Wentylator odśrodkowy EC

- › Maksymalny dostępny ESP 600 Pa (w zależności od rozmiaru modelu i przepływu powietrza)
- › Sterowanie inwerterowe z silnikiem o sprawności premium IE4
- › Bardzo skuteczny profil łopatek
- › Obniżone zużycie energii
- › Zoptymalizowana SFP (moc właściwa wentylatorów) gwarantuje efektywną pracę urządzenia

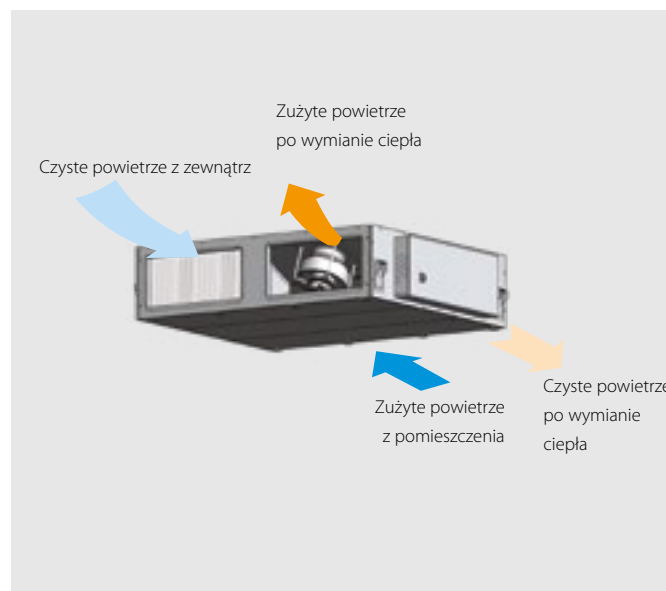

## Wymiennik ciepła

- › Płytowy wymiennik ciepła z przepływem wstecznym o jakości Premium
- › Aż do 93% odzyskanej energii cieplnej
- › Aluminium wysokiej klasy zapewnia wysokiej jakości ochronę przed korozją

Do integracji z systemami Applied,

proszę odnieść się do Modular L, w rozdziale AHU

## Szczegóły techniczne

D-AHU Modular L Smart		ALB-RBS/LBS	02	03	04	05	06	07
Przepływ powietrza		m <sup>3</sup> /h	300	600	1200	1500	2500	3000
Sprawność cieplna <sup>1</sup>		%	93	93	93	92	94	93
Spręż dyspozycyjny		Nom. Pa	100	100	100	100	100	100
Prąd		Nom. A	0,52	1,17	1,91	2,48	4,39	5,39
Pobór mocy		Nom. kW	0,12	0,27	0,44	0,57	1,01	1,24
SFPv <sup>2</sup>		kW/m <sup>3</sup> /s	1,24	1,49	1,25	1,31	1,42	1,46
ERP zgodność			ErP 2018 Compliant					
Zasilanie elektryczne		Faza	ph	1	1	1	1	1
		Čzęstotliwość	Hz	50/60	50/60	50/60	50/60	50/60
		Napięcie	V	220/240 Vac	220/240 Vac	220/240 Vac	220/240 Vac	220/240 Vac
Wymiary jednostki głównej		Szerokość	mm	920	1100	1600	1600	2000
		Wysokość	mm	280	350	415	415	500
		Długość	mm	1660	1800	2000	2000	2000
Prostokątny kołnierz		Szerokość	mm	250	400	500	500	700
		Wysokość	mm	150	200	300	300	400
Poziom mocy akustycznej (Lwa)		dB	48	54	57	53	62	57
Poziom ciśnienia akustycznego <sup>3</sup>		dBA	33	39	39	35	43	40
Ciężar		kg	125	180	270	280	355	360
<b>Cena za szt.</b>			<b>na zapytanie</b>					

1. Warunki pracy w zimie: Na zewnątrz: -10°C, 90% Wewnątrz: 22°C, 50%

2. SFPv to parametr, który określa wydajność wentylatora (im niższy, tym lepiej). Zmniejsza się wraz ze spadkiem przepływu powietrza.

3. EN 3744. Otoczenie, Kierunek (Q) = 2, @1,5m odległości

# Kurtyny powietrzne

Razem z Biddle, kurtyna powietrzna z pompą ciepła Daikin ERQ łączy korzyści stosowania technologii kurtyny powietrznej z korzyściami technologii opartej na inwerterze pompy ciepła Daikin ERQ.

Połączenie technologii prostownikowej, sterowania prędkością powietrza oraz temperaturą dostarcza większego komfortu zarówno personelowi jak i klientom, przez cały rok, przy każdej pogodzie.

## KURTYNY POWIETRZNE BIDDLE I PARY ERQ ZNAJDUJĄ SIĘ NA LIŚCIE ECA



F = Model swobodnie wiszący



C = Model kasetowy



R = Model wpuszczony

- ### Właściwości i korzyści:
- › Oszczędność energii do 72% w porównaniu z elektrycznymi kurtykami powietrznymi
  - › Krótkie okresy zwrotu – poniżej 1,5 roku
  - › Szerszy zakres wydajności dla maksymalnego potencjału zastosowań plus elastyczność opcji sterowania
  - › Czynniki chłodnicze R-410A, jednofazowy i 3-fazowy
  - › Szeroki zakres działania: – 20~15.5°C w ogrzewaniu
  - › Kurtyna powietrzna oparta na technologii prostownikowej – strumień powietrza o głębokiej penetracji
  - › Technologia stałej prędkości powietrza – skuteczność przez cały rok
  - › Patent europejski
  - › Do drzwi o szerokościach 1,0, 1,5, 2,0 i 2,5
  - › Do drzwi o wysokości do 3,7 metrów
  - › Wybór kolorów RAL9010:biały lub RAL9006:szary

## Seria kurtyń powietrznych Biddle Komfort

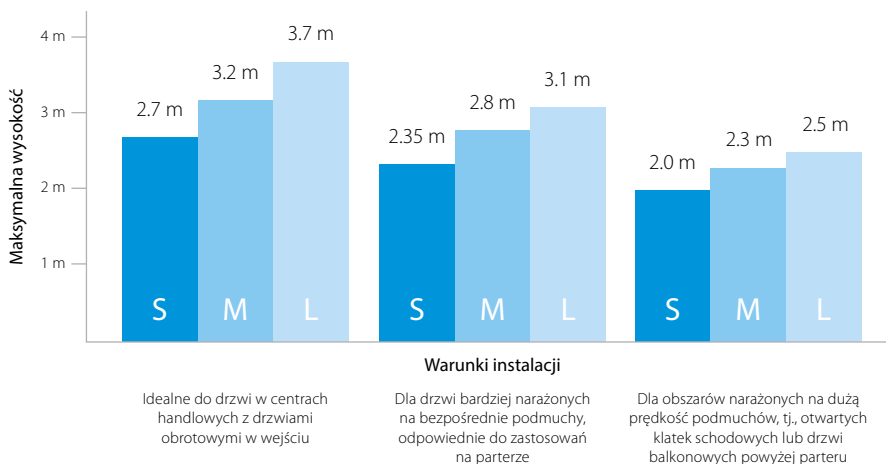

### Wybór

- 1) Aby określić rozmiar kurtyny powietrznej odpowiedniej dla Twoich zastosowań, korzystaj z wykresu wysokości drzwi
- 2) Kiedy znasz już rozmiar (S/M/L), przejdź do odpowiednich tabel i wybierz model dla Twojej szerokości drzwi
- 3) Wybierz jednostkę zewnętrzną do pary z kurtyką powietrzną, w oparciu o sprawność i źródło zasilania

## S Kurtyna powietrzna Biddle Standard (Mała) – Wysokość drzwi 2 m do 2,7 m

Maksymalna szerokość drzwi		1.50			2.00			2.50		
Wysokość montażowa *2 Max/Min		2.7/2.0			2.7/2.0			2.7/2.0		
Nazwa modelu		CYQS150DK80*BN			CYQS200DK100*BN			CYQS250DK140*BN		
Typ		* = F	* = C	* = R	* = F	* = C	* = R	* = F	* = C	* = R
Wydajność grzewcza		prędkość 3 kW			11.60			16.20		
Delta T		Włot = temperatura pokojowa prędkość 3 °K			15			16		
Moc wejściowa(50Hz)		Tylko wentylator/ Ogrzewanie kW			0.46/0.46			0.58/0.58		
Wymiary		Wysokość mm			270	270	270	270	270	270
		Szerokość mm			1,500	1,500	1,548	2,000	2,000	2,048
		Głębokość mm			590	821	561	590	821	561
Masa		kg			66	83	88	83	102	108
Obudowa		Kolor			biały RAL9010			biały RAL9010		
Minimalna wymagana przestrzeń podsuftowa		mm			420			420		
Minimalna wymagana przestrzeń podsuftowa		Ogrzewanie prędkość 3 m³/sec			0.485			0.647		
Ciśnienie akustyczne		Ogrzewanie prędkość 3 dBA			49			50		
Czynnik chłodniczy		Typ			R-410A			R-410A		
Połączenia rurowe		Ciecz (OD)/Gaz cale (mm)			3/8 (9.5)/5/8 (15.9)			3/8 (9.5)/5/8 (15.9)		
Zasilanie		Faza/Hz/V			1/50/230			1/50/230		
<b>Cena netto za szt.</b>		<b>21.230 zł</b>	<b>21.230 zł</b>	<b>22.380 zł</b>	<b>25.830 zł</b>	<b>25.830 zł</b>	<b>28.010 zł</b>	<b>29.000 zł</b>	<b>29.000 zł</b>	<b>31.380 zł</b>

\* 2: Wysokość montażu przy podstawie wylotu drzwiowej kurtyny powietrznej F = Model swobodnie wiszący/C = Model kasetowy/R = Model wpuszczony

Wybór skraplacza do małej kurtyny drzwiowej			
Standardowa sprawność	ERQ100AV1	ERQ100 AV1	ERQ125AV1/AW1
Zwiększona sprawność			ERQ140AV1
Wysoka sprawność			ERQ200AV1

## M Kurtyna powietrzna Biddle Standard (Średnia) – Wysokość drzwi 2,3 m do 3,2 m

Maksymalna szerokość drzwi	m	1.00			1.50			2.00			2.5		
Wysokość montażowa *2 Ma x/Min	m	3.2/2.3			3.2/2.3			3.2/2.3			3.2/2.3		
Nazwa modelu		CYQM100DK80*BN			CYQM150DK80*BN			CYQM200DK100*BN			CYQM250DK140*BN		
Typ		* = F	* = C	* = R	* = F	* = C	* = R	* = F	* = C	* = R	* = F	* = C	* = R
Moc grzewcza	prędkość 3	9.20			11.00			13.40			19.90		
Delta T	Wlot = temperatura pokojowa	17			14			13			15		
Moc wejściowa(50Hz)	Tylko wentylator/Ogrzewanie	0.37/0.37			0.56/0.56			0.75/0.75			0.94/0.94		
Wymiary	Wysokość	270	270	270	270	270	270	270	270	270	270	270	270
	Szerokość	1,000	1,000	1,048	1,500	1,500	1,548	2,000	2,000	2,048	2,500	2,500	2,548
	Głębokość	590	821	561	590	821	561	590	821	561	590	821	561
Masa		57	68	66	73	88	93	94	111	117	108	136	144
Obudowa	Kolor	biały RAL9010			biały RAL9010			biały RAL9010			biały RAL9010		
Minimalna wymagana przestrzeń podsuftowa		420			420			420			420		
Minimalna wymagana przestrzeń podsuftowa	Ogrzewanie	0.446			0.669			0.892			1.115		
Cisnienie akustyczne	Ogrzewanie	50			51			53			54		
Czynnik chłodniczy	Typ	R-410A			R-410A			R-410A			R-410A		
Połączenia rurowe	Ciecz (OD)/Gaz	3/8 (9.5)/5/8 (15.9)			3/8 (9.5)/5/8 (15.9)			3/8 (9.5)/5/8 (15.9)			3/8 (9.5)/3/4 (19)		
Zasilanie	Faza/Hz/V	1/50/230			1/50/230			1/50/230			1/50/230		
<b>Cena netto za szt.</b>		<b>20.580 zł</b>	<b>20.580 zł</b>	<b>21.240 zł</b>	<b>24.520 zł</b>	<b>24.520 zł</b>	<b>25.670 zł</b>	<b>30.720 zł</b>	<b>30.720 zł</b>	<b>32.880 zł</b>	<b>35.160 zł</b>	<b>35.160 zł</b>	<b>37.500 zł</b>

\* 2: Wysokość montażu przy podstawie wylotu drzwiowej kurtyny powietrznej F = Model swobodnie wiszący/C = Model kasetowy/R = Model wpuszczony

### Wybór skraplaczy do budowy średniej kurtyny drzwiowej

Standardowa sprawność	ERQ100AV1	ERQ100AV1	ERQ100AV1	ERQ200AW1
Zwiększona sprawność			ERQ125AV1/AW1	
Wysoka sprawność		ERQ125AV1/AW1	ERQ140AV1	ERQ250AW1

## L Kurtyna powietrzna Biddle Standard (Duża) – Wysokość drzwi 2,5 m do 3,7 m

Maksymalna szerokość drzwi	m	1.00			1.50			2.00			2.5		
Wysokość montażowa *2 Ma x/Min	m	3.7/2.5			3.7/2.5			3.7/2.5			3.7/2.5		
Typ		* = F	* = C	* = R	* = F	* = C	* = R	* = F	* = C	* = R	* = F	* = C	* = R
Moc grzewcza	prędkość 3	15.60			23.30			29.40			31.10		
Delta T	Wlot = temperatura pokojowa	15			15			14			12		
Moc wejściowa(50Hz)	Tylko wentylator/Ogrzewanie	0.75/0.75			1.13/1.13			1.50/1.50			1.88/1.88		
Wymiary	Wysokość	370	370	370	370	370	370	370	370	370	370	370	370
	Szerokość	1,000	1,000	1,048	1,500	1,500	1,548	2,000	2,000	2,048	2,500	2,500	2,548
	Głębokość	774	1105	745	774	1105	745	774	1105	745	774	1105	745
Masa		76	81	83	100	118	141	126	151	155	157	190	196
Obudowa	Kolor	biały RAL9010			biały RAL9010			biały RAL9010			biały RAL9010		
Minimalna wymagana przestrzeń podsuftowa		520			520			520			520		
Minimalna wymagana przestrzeń podsuftowa	Ogrzewanie	0.861			1.292			1.722			2.153		
Cisnienie akustyczne	Ogrzewanie	53			54			56			57		
Czynnik chłodniczy	Typ	R-410A			R-410A			R-410A			R-410A		
Połączenia rurowe	Ciecz (OD)/Gaz	3/8 (9.5)/5/8 (15.9)			3/8 (9.5)/3/4 (19)			3/8 (9.5)/7/8 (22.2)			3/8 (9.5)/7/8 (22.2)		
Zasilanie	Faza/Hz/V	1/50/230			1/50/230			1/50/230			1/50/230		
<b>Cena netto za szt</b>		<b>23.490 zł</b>	<b>23.490 zł</b>	<b>23.540 zł</b>	<b>33.500 zł</b>	<b>33.500 zł</b>	<b>34.580 zł</b>	<b>41.600 zł</b>	<b>41.600 zł</b>	<b>43.750 zł</b>	<b>48.550 zł</b>	<b>48.550 zł</b>	<b>51.230 zł</b>

\* 2: Wysokość montażu przy podstawie wylotu drzwiowej kurtyny powietrznej F = Model swobodnie wiszący/C = Model kasetowy/R = Model wpuszczony

### Wybór skraplaczy do dużej kurtyny drzwiowej

Standardowa sprawność	ERQ125AV1/AW1	ERQ200AW1	ERQ250AW1	ERQ250AW1
Zwiększona sprawność	ERQ140AV1	ERQ250AW1		
Wysoka sprawność	ERQ200AW1			

### Uwagi:

- i) Aby obliczyć cenę za kompletny system, należy zsumować ceny za kurtynę drzwiową, ERQ i zdalne sterowanie.

Symbol	Akcesoria do wszystkich kurtyn drzwiowych	Cena netto za szt.
BRC1E53C	Ulepszone okablowane zdalne sterowanie z pełnym menu tekstowym, parametrami energetycznymi i 7-dniowym programatorem zegarowym	400 zł
KRC501-1	Czujnik temperatury zamontowany w oddległym pomieszczeniu	310 zł
RTD-20	Regulacja energii PCB dla Sky Air i VRV	1.670 zł

1 off	CYQL100DK125FBN	23.490 zł
1 off	ERQ125AV1	12.960 zł
1 off	BRC1E53C	400 zł
<b>Suma</b>		<b>36.850</b>



## Centralne rozwiązania kanałowe

Dla centralnych kanałowych systemów dystrybucji, Daikin posiada rozwiązania gwarantujące chłodzenie i ogrzewanie powietrza, zapewniając optymalny komfort i efektywność.

Nawet bez korzyści wynikających ze sterowania poszczególnymi pokojami, system może dostarczyć odpowiedź na elastyczne oszczędzanie energii przewyższające tradycyjne metody, poprzez zastosowanie technologii opartej na sterowaniu inwertorowym i pompie ciepła.

Na kolejnych stronach znajdują się Zwarte systemy dachowe z pompą ciepła, z opcjonalnymi podgrzewaczami wody, do skraplaczy pomp ciepła i zestawami złączy do użycia z węzłowicami grzejnymi i chłodzącymi innych producentów.

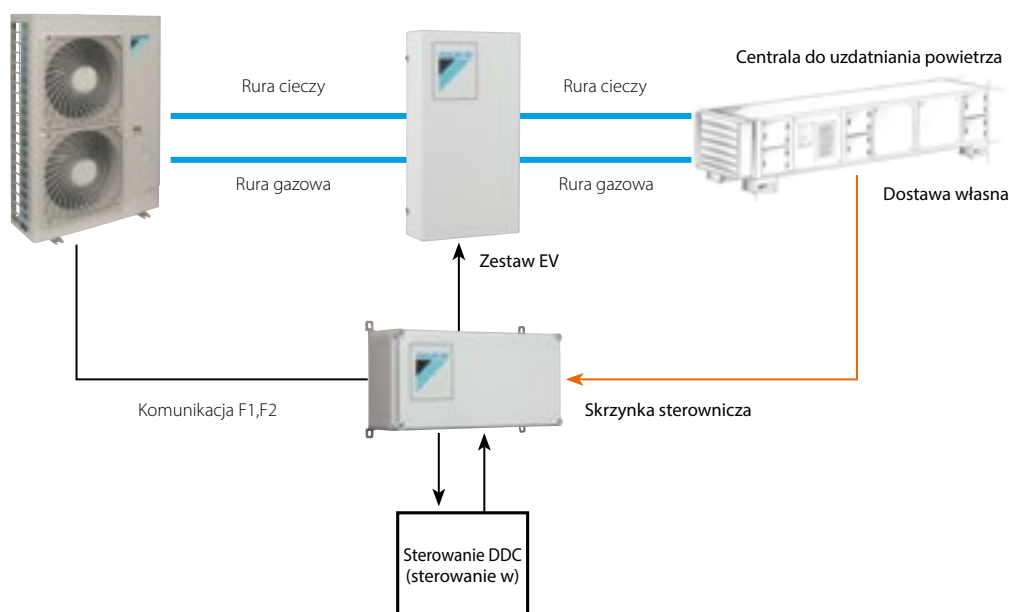

## Inwertorowy agregat skraplający chłodzony powietrzem

### Zestaw skraplacza do węzownicy DX

Zakres inwertorowych skraplaczy R-410a do zastosowań z centralami do uzdatniania powietrza:

- > Sterowane inwertorowo jednostki z pompami ciepła
- > Duży zakres wydajności (od 6,3 do 61,6 kW)
- > Wentylacja i klimatyzacja w 1 rozwiązaniu
- > Zestawy EKEXV i skrzynki sterowania zostały zaprojektowane do instalacji na zewnątrz i mogą być montowane na ścianie
- > Do zestawu EKEXV/skrzynki sterowania, można podłączyć tylko 1 zespół do uzdatniania powietrza
- > Zakres działania jednostki zewnętrznej:  $-5^{\circ}\text{CDB} \sim 43^{\circ}\text{CDB}$  w chłodzeniu
- > W sprawie możliwości przyłączeń do systemów VRV IV, prosimy skonsultować się z lokalnym przedstawicielem Daikin

Elastyczne możliwości sterowania:

**Sterowanie w:**

Pełna zewnętrzna kontrola przez regulator temperatury z beznapięciowym stykiem zdalnego uruchamiania i wyjściem liniowego sterowania zmienną wydajnością (wymagany Sterownik DDC innego producenta).

**Sterowanie y:**

Zewnętrzna kontrola przez regulator temperatury innego producenta z beznapięciowym stykiem zdalnego uruchamiania. Wybór stałej temperatury odparowania, zakres:  $+3^{\circ}\text{C}$  to  $+10^{\circ}\text{C}$ .

**Sterowanie z (wymagany BRC1D52):**

Regulacja poprzez zdalne sterowanie BRC1D52 i powietrze powrotne lub zdalny czujnik (KRCS01-1 – opcjonalny). Beznapięciowy styk zdalnego uruchamiania wymagany jest do potwierdzenia stanu pracy wentylatora. Tylko do zastosowań z recyrkulacją.

# Agregaty skraplające



			Duży skraplacz (Standardowy poziom hałasu)									
			ERAD120E-SS	ERAD140E-SS	ERAD170E-SS	ERAD200E-SS	ERAD220E-SS	ERAD250E-SS	ERAD310E-SS	ERAD370E-SS	ERAD440E-SS	ERAD490E-SS
Wydajność	Chłodzenie nominalne	kW	121	144	165	196	219	252	306	370	435	488
EER			2.89	2.82	2.87	3.01	2.97	3.29	3.3	3.03	2.96	3.03
Czynnik chłodniczy			R134a									
Wymiary	Długość	mm	2170	2170	3070	3070	3070	3070	3070	3070	3070	3070
	Wysokość	mm	2.27	2.27	2.27	2.27	2.27	2.27	2220	2220	2220	2220
	Szerokość	mm	1290	1290	1290	1290	1290	1290	2240	2240	2240	2240
Masa		kg	1564	1587	1698	1739	1886	1928	2355	2559	2642	2677
Szczegóły elektryczne	Zasilanie	V	400									
		Hz	50									
		ph	3									
<b>Cena netto za szt.</b>			<b>na zapytanie</b>									

			Duży skraplacz (Niski poziom hałasu)									
			ERAD120E-SL	ERAD140E-SL	ERAD160E-SL	ERAD190E-SL	ERAD210E-SL	ERAD240E-SL	ERAD300E-SL	ERAD350E-SL	ERAD410E-SL	ERAD460E-SL
Wydajność	Chłodzenie nominalne	kW	116	137	159	187	209	243	295	352	409	462
EER			2.74	2.61	2.76	2.82	2.83	3.11	3.22	2.88	2.72	2.76
Czynnik chłodniczy			R134a									
Wymiary	Długość	mm	2170	2170	3070	3070	3070	3070	3070	3070	3070	3070
	Wysokość	mm	2.27	2.27	2.27	2.27	2.27	2.27	2220	2220	2220	2220
	Szerokość	mm	1290	1290	1290	1290	1290	1290	2240	2240	2240	2240
Masa		kg	1712	1738	1851	1897	2046	2091	2534	2741	2834	2873
Szczegóły elektryczne	Zasilanie	V	400									
		Hz	50									
		ph	3									
<b>Cena netto za szt.</b>			<b>na zapytanie</b>									

## Właściwości:

ERAD-E jest serią skraplaczy R134a służących wyłącznie do chłodzenia w parze z centralami do uzdatniania powietrza

- › Duży zakres wydajności 100 kW do 410 kW
- › Nadrzędny układ logiczny sterujący korzystający z nowego sterownika MicroTech III

- › Jednostki jednoobwodowe
- › Sprężarka śrubowa z regulacją zmniejszania wydajności do 25%.

Dostępne zarówno w konfiguracji standardowej jak i niskosumowej

Prosimy kontaktować się ze swoim biurem sprzedaży aby uzyskać więcej informacji o tych produktach

## R-410A R-407C



## Agregaty Skraplające ERQ

			Jednofazowe			Trójfazowe			
			ERQ100AV1	ERQ125AV1	ERQ140AV1	ERQ125AW1	ERQ200AW1	ERQ250AW1	
Wymiary	Wysokość	mm	1135	1135	1135	1680	1680	1680	
	Szerokość	mm	900	900	900	635	930	930	
	Głębokość	mm	320	320	320	765	765	765	
Masa		kg	120	120	120	159	187	240	
Bieg rury		m	55	55	55	55	55	55	
Kierunek przepływu powietrza			Side bNiski	Side bNiski	Side bNiski	Top bNiski	Top bNiski	Top bNiski	
Nominalna wydajność chłodzenia			kW	11,2	14,0	15,5	14,0	22,4	28,0
Nominalna wydajność grzania			kW	12,5	16,0	18,0	16,0	25,0	31,5
<b>Cena netto za szt.</b>			<b>11.890 zł</b>	<b>12.960 zł</b>	<b>14.260 zł</b>	<b>12.960 zł</b>	<b>22.240 zł</b>	<b>26.150 zł</b>	

## Tabela połączeń zaworów rozprężnych i modułów sterujących

Jednostka zewnętrzna	Cena netto za szt.	Sterowanie bo x			Zestaw zaworu rozprężnego									
		sterowanie z	sterowanie y, w	sterowanie y, w	klasa 63	klasa 80	klasa 100	klasa 125	klasa 140	klasa 200	klasa 250	klasa 400	klasa 500	
		EKEQDCB	EKEQFCBA	EKEQMCBA	EKEXV63	EKEXV80	EKEXV100	EKEXV125	EKEXV140	EKEXV200	EKEXV250	EKEXV400	EKEXV500	
1ph	ERQ100AV1	11.890 zł	P	P	Tylko VRV	P	P	P	P	-	-	-	Tylko VRV	Tylko VRV
	ERQ125AV1	12.960 zł	P	P		P	P	P	P	-	-	-		
	ERQ140AV1	14.260 zł	P	P		-	P	P	P	P	-	-		
3ph	ERQ125AW1	12.960 zł	P	P		P	P	P	P	-	-	-		
	ERQ200AW1	22.240 zł	P	P		-	-	P	P	P	P	P		
	ERQ250AW1	26.150 zł	P	P		-	-	-	P	P	P	P		
<b>Cena netto za szt</b>		<b>2.550 zł</b>	<b>2.380 zł</b>	<b>2.580 zł</b>	<b>660 zł</b>	<b>670 zł</b>	<b>680 zł</b>	<b>680 zł</b>	<b>710 zł</b>	<b>730 zł</b>	<b>900 zł</b>	<b>1.000 zł</b>	<b>1.100 zł</b>	

P: Kombinacja par zależna od objętości węzownic w centralach do uzdatniania powietrza

W sprawie wszystkich zastosowań wyboru AHU z systemami ERQ i VRV, prosimy skonsultować się z członkiem personelu Daikin aby zapewnić prawidłowy dobór parametrów konstrukcyjnych węzownicy AHU.

**R-410A** **R-407C** **UATYQ**  
**Zintegrowane systemy dachowe**  
**– Pompa ciepła – ROOFTOP**

- › Prosta instalacja dzięki koncepcji 'plug and play' i konfiguracji pojedynczej instalacji; bez dodatkowych wymagań dotyczących instalacji, ponieważ boki jednostki zewnętrznej i wewnętrznej są wstępnie podłączone
- › Wysoce skuteczna i wytrzymała sprężarka spiralna
- › Płaska, górna konstrukcja pozwala na maksymalne wykorzystanie powierzchni magazynu i kontenera
- › Możliwe bezpośrednie chłodzenie, tzw. Free Chłodzenie i wlot świeżego powietrza przy wykorzystaniu ekonomizera
- › Zamienny powrót i zasilanie powietrza: wentylator można montować w dwóch kierunkach
- › Fabrycznie naładowany czynnik chłodniczy zapewnia czystą i skuteczną pracę
- › Wentylator z przekładnią pasową pozwala na regulację objętości powietrza i ciśnienia statycznego zgodnie z wymaganiami
- › Regulowane koło pasowe wentylatora w wyposażeniu standardowym umożliwia uzyskanie szerokiego zakresu objętości powietrza zasilającego i sprężu dyspozycyjnego
- › Nagrzewnice z ochroną antykorozyjną



UATYQ-CY1



Termostat pokojowy

			UATYQ250CY1	UATYQ350CY1	UATYQ450CY1	UATYQ550CY1	UATYQ600CY1	UATYQ700CY1	UATYPC10AY1	UATYPC12AY1
Wydajność	Chłodzenie nominalne	kW	27.34	35.58	44.72	55.69	66.82	72.60	101.10	109.60
	Ogrzewanie nominalne	kW	24.91	34.79	41.79	53.93	61.69	69.61	102.30	126.30
Wymiary	Wysokość	mm	1150	1028	1130	1048	1302	1302	1974	1974
	Szerokość	mm	1638	2209	2209	2209	2209	2209	2252	2252
	Głębokość	mm	2063	2113	2113	2670	2670	2670	3180	3180
Masa		kg	445	580	610	830	880	1020	1510	1600
Prędkość przepływu powietrza	W pomieszczeniu	m <sup>3</sup> /sec	1.55	2.03	2.67	3.167	3.417	3.883	5.20	5.90
E × ternal Static	W pomieszczeniu	Pa	147	147	147	206	206	206		
Prędkość przepływu powietrza	Na zewnątrz	m <sup>3</sup> /sec	0	0	0	0	0	0	0	0
Czynnik chłodniczy			R410a						R407C	
Moc akustyczna Level	Na zewnątrz	dB(A)	82	83	83	87	90	90	80	80
Drain size		mm	25.4 (OD)							
Szczegóły elektryczne	Zasilanie	V	400							
		Hz	50							
		Faza	3ph							
	Prąd roboczy	A	20.5	26.4	33.1	39.4	41.6	46.5	74.2	82.9
Prąd rozruchowy	A	118	93	123	137	144	148	175, 215	215 × 2	
Maks. wielkość bezpiecznika	A	32	40	40	50	50	50	125	125	
<b>Cena netto za szt.</b>	<b>na zapytanie</b>									
<b>Ekonomizer</b>	<b>ECONO250AY1</b>	<b>ECONO350AY1</b>	<b>ECONO450AY1</b>	<b>ECONO550AY1</b>	<b>ECONO600AY1</b>	<b>ECONO700AY1</b>				
<b>Cena netto za szt.</b>	<b>na zapytanie</b>									

**Uwagi:**

i) Minimalne robocze warunki otoczenia

	Chłodzenie	Ogrzewanie
<b>UATYQ250~700</b>	0°C	-15°C
<b>UATYPC10~12</b>	20°C	-15°C

ii) Dostarczany w standardzie ze zdalnym sterowaniem

- iii) Opcja z ekonomizem dostarczana jest jako zestaw do montażu na miejscu
- iv) Zestaw do niskiego otoczenia dla modeli UATYPC dostępny na życzenie
- v) Prosimy sprawdzić zapas magazynowy i okres dostawy dla modeli wszystkich wielkości

- vi) Standardowa dostawa dla wszystkich jednostek nie obejmuje wyładunku
- vii) UATYQ250/350 można wyładowywać przy pomocy podnośnika widłowego
- viii) Wszystkie pozostałe jednostki wymagają użycia dźwigu lub HIAB. Ceny HIAB dostępne na życzenie



# Seria jednostek roof top Daikin

## Bogaty pakiet opcji we wszystkich modelach



### 1 Standardowo zintegrowane wentylatory z napędem bezpośrednim EC o wysokiej efektywności

- › Wysoki spręż do 300 Pa
- › Sterowanie inwerterowe
- › Rozwiązania bezobsługowe

Możliwość wyboru przyłączenia kanału powrotnego do jednego z 3 boków

### 2 Standardowa elastyczność opcji zasilania powietrzem

- › Możliwość wyboru do 4 stron przyłączenia powietrza (przód, lewa strona, prawa strona, dolna część)

### 3 Najnowszy sterownik pCO<sub>5</sub>

- › Bezpośrednia integracja z inteligentnym sterownikiem Daikin Touch Manager BMS
- › (poprzez opcjonalny protokół BACnet)
- › Łatwa integracja z systemami BMS innych firm
  - › Standardowy protokół Modbus
  - › Opcjonalny protokół BACnet

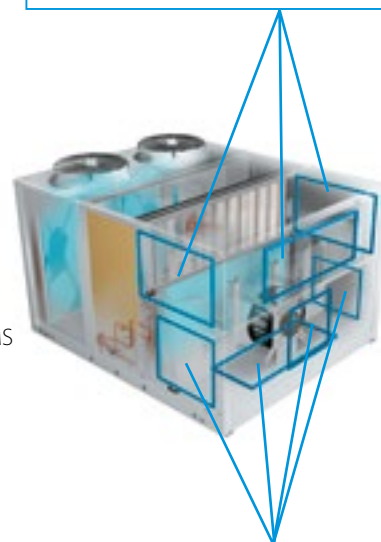

Możliwość wyboru przyłączenia kanału nawiewnego do jednego z 4 boków

### 4 Standardowy alarm od zatkania filtra

- › Wskazuje potrzebę oczyszczenia filtra
- › Wyższa jakość powietrza w pomieszczeniu i efektywność

### 5 Hydrofilowa powłoka aluminiowych żeberk po stronie wewnętrznej i zewnętrznej

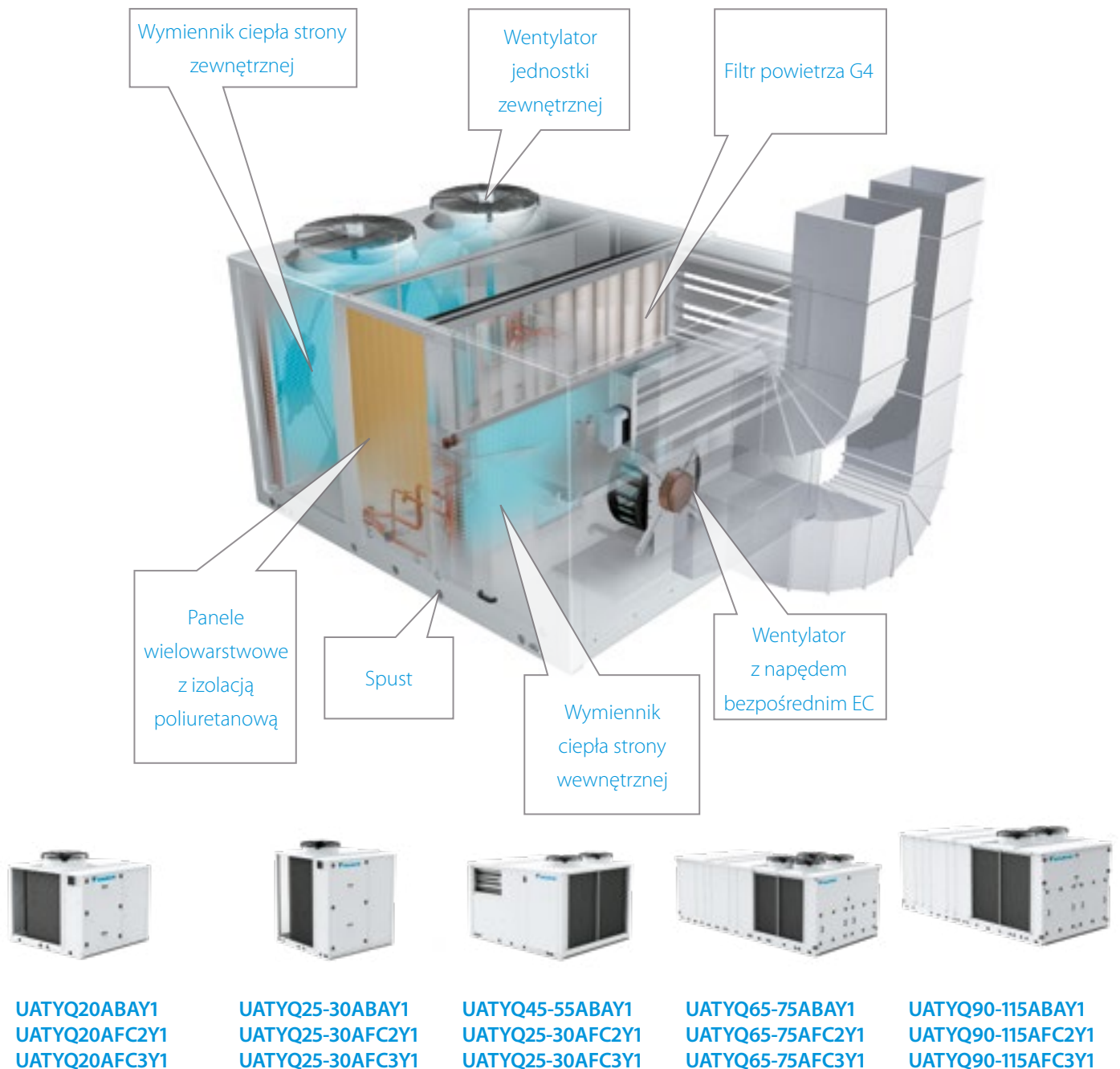

## Zestawienie produktów – jednostki dachowe

System	Typ	Model	Nazwa produktu	Czynnik chłodniczy	Klasa wydajności (kW)										
					20	25	30	45	50	55	65	75	90	100	115
Dla obszaru Unii Europejskiej	Chłodzone powietrzem – pompa ciepła	<ul style="list-style-type: none"> <li>– Jednostka montowana na dachu</li> <li>– Z bogatym pakietem podstawowym dla zapewnienia wysokiej elastyczności instalacyjnej i łatwości serwisowania</li> <li>– Łatwa instalacja dzięki standardowi "plug and play"</li> <li>– Wysoka efektywność</li> <li>– Zamienny powrót i zasilanie powietrza</li> <li>– Bezpośrednia integracja z systemem BMS Daikin lub innej firmy</li> <li>– Wstępnie fabrycznie załadowany czynnik chłodniczy</li> </ul>	UATYQ-ABAY1	R-410A	●	●	●	●	●	●	●	●	●	●	●
		<ul style="list-style-type: none"> <li>– Jednostka montowana na dachu</li> <li>– Wersja z 2 przepustnicami, ze zintegrowanym układem dostarczania świeżego powietrza</li> <li>– Łatwa instalacja dzięki standardowi "plug and play"</li> <li>– Free cooling dzięki doprowadzaniu do 100% świeżego powietrza</li> <li>– Wysoka efektywność</li> <li>– Zamienny powrót i zasilanie powietrzem</li> <li>– Bezpośrednia integracja z systemem BMS Daikin lub innej firmy</li> </ul>	UATYQ-AFC2Y1	R-410A	●	●	●	●	●	●	●	●	●	●	●
		<ul style="list-style-type: none"> <li>– Jednostka montowana na dachu</li> <li>– Wersja z 3 przepustnicami, ze zintegrowanym układem dostarczania świeżego powietrza oraz wywiewu</li> <li>– Łatwa instalacja dzięki standardowi "plug and play"</li> <li>– zintegrowana przepustnica wywiewu eliminuje nadciśnienie</li> <li>– Termodynamiczny odzysk ciepła, odzysk ciepła odlotowego</li> <li>– Darmowe chłodzenie dzięki doprowadzaniu do 100% świeżego powietrza</li> <li>– Zamienny powrót i zasilanie powietrza</li> </ul>	UATYQ-AFC3Y1	R-410A	●	●	●	●	●	●	●	●	●	●	●



# Pozostałe produkty firmy Daikin

Firma DAIKIN w swojej ofercie posiada produkty z całego zakresu HVAC. Informacje szczegółowe oraz ceny znajdziecie Państwo na stronie internetowej [www.daikin.pl](http://www.daikin.pl) oraz w poniżej wymienionych publikacjach:

**Cennik Systemy Grzewcze** – zawiera informacje o wszystkich dostępnych rozwiązaniach grzewczych:

- Pompa Ciepła Daikin Altherma III,
- Pompy ciepła Daikin Altherma nisko i wysokotemperaturowe,
- Pompa ciepła Daikin Altherma Flex,
- Hybrydowa pompa ciepła Daikin Altherma,
- Gruntowa pompa ciepła Daikin Altherma,
- Kotły gazowe kondensacyjne,
- Termiczne systemy solarne,
- Konwektory pomp ciepła,
- Sterowniki

**Cennik Mini i Małe Chillery** zawiera informacje o systemach wody lodowej oraz o centralach wentylacyjnych:

- Mini i małe chillery chłodzone wodą/powietrzem/ze zdalnym skraplaczem,
- Klimakonwektory z silnikami AC/DC,
- Klimakonwektory kanałowe/kasetonowe/naścienne,
- Centrale wentylacyjne Modular.

**Katalog produktów Chłodnictwo** zawiera informacje o dostępnych systemach chłodniczych:

- Agregaty skraplające ZEAS/Multi ZEAS/CCU/SCU/ICU,
- Jednostki mroźnicze,
- Systemy chłodnicze Monoblok,
- Skraplacze typu Split.

**Systemy VRV i ROOFTOP** – dostępne na indywidualne zapytanie.

Pozostałe produkty Daikin nie objęte zakresem wymienionych publikacji, podlegają indywidualnej wycenie.





# INFORMACJE DODATKOWE

<a href="#">Informacje o dostawach</a>	
<a href="#">– standardowe usługi transportowe</a> . . . . .	98
<a href="#">Dodatkowe usługi transportowe</a> . . . . .	98
<a href="#">Informacje o dostawach</a>	
<a href="#">– gwarantowane czasy realizacji dostaw</a> . . . . .	99
<a href="#">Procedura zwrotu</a> . . . . .	100
<a href="#">Ogólne warunki sprzedaży</a> . . . . .	100

# Informacje o dostawach

## STANDARDOWE USŁUGI TRANSPORTOWE – NIEODPŁATNE

Urządzenia	Opis usługi	Dni dostawy	Godziny dostaw
SPLIT, SKY AIR, MULTI, PACK, VAM, AIRCLEANERY DAIKIN ALTHERMA	DOSTAWA STANDARDOWA = dostawa całego zamówienia, zgodnie z regulami określonymi w Incoterms DAP; Sprzedający odpowiada za dostarczenie towaru do określonego miejsca, bez rozładunku i wprowadzenia towaru do obiektu. Towar uważa się za dostarczony bez rozładunku z ostatniego środka transportu	Dni robocze : od poniedziałku – do piątku	8.00–17.00
	Rozładunek towaru w miejscu dostawy należy do Kupującego.		
	STANDARDOWY POJAZD transportowy = samochód 15 paletowy posiadający windę oraz paleciak.		
KLIMAKONWEKTORY, WYTWORNICE WODY LODOWEJ, CENTRALE WENTYLACYJNE	DOSTAWA STANDARDOWA = dostawa całego zamówienia, zgodnie z regulami określonymi w Incoterms DAP; Sprzedający odpowiada za dostarczenie towaru do określonego miejsca, bez rozładunku i wprowadzenia towaru do obiektu. Towar uważa się za dostarczony bez rozładunku z ostatniego środka transportu	Dni robocze : od poniedziałku – do piątku	8.00–17.00
	Rozładunek towaru w miejscu dostawy należy do Kupującego.		
	STANDARDOWY POJAZD transportowy = CIĄGNIK z naczepą typu plandeka 13,6m długości		
CZĘŚCI ZAMIENNE	STANDARDOWA DOSTAWA GWARANCYJNA	Dni robocze : od poniedziałku – do piątku	8.00–17.00
	STANDARDOWA DOSTAWA POGWARANCYJNA		
	DOSTAWA EKSPRESOWA		
INFORMACJE WYMAGANE DLA REALIZACJI DOSTAWY *			
	Potwierdzenie zrealizowania wymaganej przedpłaty		
	Szczegółowy adres dostawy		
	Dane kontaktowe osoby uprawnionej do odbioru towaru na miejscu rozładunku		
	Informacje o wymaganiach specjalnych : wielkość pojazdu, blokada dróg, szczegółowy termin dostawy		

## DODATKOWE USŁUGI TRANSPORTOWE

Urządzenia	Opis usługi	Dni dostawy	Godziny dostaw
SPLIT, SKY AIR, MULTI, PACK, VAM, AIRCLEANERY DAIKIN ALTHERMA KLIMAKONWEKTORY, WYTWORNICE WODY LODOWEJ, CENTRALE WENTYLACYJNE	DOSTAWA W DNI WOLNE OD PRACY		8.00–17.00
	DOSTAWA NA OKREŚLONĄ GODZINĘ		Dokładność do 30 minut
	POMOC W ROZŁADUNKU – wprowadzenie towaru do obiektu – dodatkowa załoga dwuosobowa		
	DOSTAWA pojazdem typu HDS	Dni robocze : od poniedziałku – do piątku	8.00–17.00
	ROZDZIELENIE ZAMÓWIENIA NA WIĘCEJ NIŻ 1 DOSTAWĘ		
	DOSTAWA TOWARU PONIŻEJ MINIMUM LOGISTYCZNEGO		
CZĘŚCI ZAMIENNE	DOSTAWA EKSPRESOWA	Dni robocze : od poniedziałku – do piątku	8.00–17.00
	DOSTAWA EKSPRESOWA W DNI WOLNE OD PRACY	Sobota, niedziela, dni świąteczne	

Dostępność produktów do potwierdzenia w naszym Biurze Obsługi Klienta,

- bezpośrednio pod numerem telefonu: 22 319 90 01
- lub pisemnie pod adresem email: bok@daikin.pl
- lub w naszych Regionalnych Biurach Handlowych.

# Informacje o dostawach

GWARANTOWANE CZASY REALIZACJI DOSTAWY

SPLIT, SKY AIR, MULTI, PACK, VAM, AIRCLEANERY, DAIKIN ALTHERMA

Dzień	1	2	3	Czas realizacji
godzina	Do 12 :00			
KUPUJĄCY	Przekazanie do Biura Obsługi Klienta niezbędnych informacji dotyczących realizacji dostawy *			
DOSTAWCA	Zlecenie transportowe	Transport z magazynu na miejsce dostawy	Dostawa pod wskazany adres	
KUPUJĄCY			Odbiór towaru, rozładunek	48 h

## KLIMAKONWEKTORY, WYTWORNICE WODY LODWEJ, CENTRALE WENTYLACYJNE

Dzień	1	2 – 9	10	Czas realizacji
godzina	Do 12 :00			
KUPUJĄCY	Przekazanie do Biura Obsługi Klienta niezbędnych informacji dotyczących realizacji dostawy *			
DOSTAWCA	Zlecenie transportowe	Transport z magazynu na miejsce dostawy	Dostawa pod wskazany adres	
KUPUJĄCY			Odbiór towaru, rozładunek	Do 10 dni

## CZĘŚCI ZAMIENNE standard

Dzień	1	2	3	Czas realizacji
godzina	Do 12 :00			
KUPUJĄCY	Przekazanie do Biura Obsługi Klienta niezbędnych informacji dotyczących realizacji dostawy *			
DOSTAWCA	Zlecenie transportowe	Transport z magazynu na miejsce dostawy	Dostawa pod wskazany adres	
KUPUJĄCY			Odbiór towaru, rozładunek	48 h

## CZĘŚCI ZAMIENNE EKSPRES

Dzień	1	1	2	Czas realizacji
godzina	Do 12 :00			
KUPUJĄCY	Przekazanie do Biura Obsługi Klienta niezbędnych informacji dotyczących realizacji dostawy *			
DOSTAWCA	Zlecenie transportowe	Transport z magazynu na miejsce dostawy	Dostawa pod wskazany adres	
KUPUJĄCY			Odbiór towaru, rozładunek	24 h

Zlecenie realizacji dostawy oraz niezbędne dodatkowe informacje na temat specjalnych warunków dostawy, prosimy przekazywać do Biura Obsługi Klienta na adres email: bok@daikin.pl lub telefonicznie: dzwoniąc pod numer 022 319 90 01

# Procedura zwrotu towaru – zasady akceptacji

Firma Daikin może zaakceptować zwrot towaru pod warunkiem, że towar jest w oryginalnym opakowaniu, w idealnym stanie i nie był używany oraz nie minęły 3 miesiące od daty wystawienia faktury.

Do rozpoczęcia procedury zwrotu należy pobrać ze strony [https://my.daikin.eu/dapo/pl\\_PL/home/aftersales-support/claims/returns.html](https://my.daikin.eu/dapo/pl_PL/home/aftersales-support/claims/returns.html) – Kartę Zwrotu Towaru, uzupełnić ją i przesłać na adres: [bok@daikin.pl](mailto:bok@daikin.pl). Tel kontaktowy 22 319 90 01. Należy również dołączyć poglądowe zdjęcia zwracanego towaru.

## Warunki zwrotu towaru:

Pokrycie kosztów obsługi zwrotu:	15% wartości zwracanego towaru.
Pokrycie kosztów transportu:	do 15 kg – 50,00 zł netto, powyżej 15 kg – 100,00 zł netto lub paleta – 100,00 zł netto/szt.

Każdy zwrócony towar jest sprawdzany przez przeszkolone osoby. W przypadku stwierdzenia, że towar nie jest w stanie idealnym, zastrzegamy sobie prawo do dodatkowego obciążenia kosztami w wysokości 10% wartości zwracanego towaru (dotyczy tylko uszkodzeń opakowań).

## Uszkodzony towar:

**Nie akceptujemy** zwrotu uszkodzonego towaru. Taki towar jest odsyłany z powrotem do klienta w ciągu 3 dni roboczych.

## Dalsze działania:

Po otrzymaniu uzupełnionej Karty Zwrotu Towaru, zostanie przesłane potwierdzenie przyjęcia zgłoszenia na adres email podany na Karcie Zwrotu Towaru, wraz z potwierdzonym adresem i terminem odbioru towaru. W przypadku dodatkowych pytań prosimy o niezwłoczny kontakt.

Po otrzymaniu towaru i potwierdzeniu, że jest w idealnym stanie, zostanie wystawiona faktura korekta i faktura usługowa na koszty związane z obsługą zwrotu i transportu.

Informujemy, że **nie akceptujemy** zwrotów chillerów i urządzeń produkowanych na specjalne zamówienie.

# OGÓLNE WARUNKI SPRZEDAŻY obowiązujące od 7.09.2009

DAPO – Daikin Airconditioning Poland Sp. z o.o. z siedzibą w Warszawie, ul. Taśmowa 7, 02–677 Warszawa, wpisana do Krajowego Rejestru Sądowego prowadzonego przez Sąd Rejonowy m.st. Warszawy w Warszawie, XIII Wydział Gospodarczy Krajowego Rejestru Sądowego, pod numerem KRS 0000015212, NIP 113-00-87-046, kapitał zakładowy 4 510 000 zł

Kupujący – Nabywca Urządzeń

Umowa Sprzedaży – Umowa na sprzedaż Urządzeń zawarta pomiędzy DAPO a Kupującym

Urządzenia – Oferowane przez DAPO urządzenia chłodnicze, klimatyzacyjne oraz inne urządzenia marki DAIKIN dostępne w ofercie DAPO, w tym części zamienne i akcesoria do urządzeń.

## 1. PRZEDMIOT OGÓLNYCH WARUNKÓW SPRZEDAŻY („OGÓLNE WARUNKI”)

- 1.1. Ogólne Warunki określają zasady zawierania Umów Sprzedaży przez DAPO oraz stanowią integralną część wszystkich Umów Sprzedaży zawieranych przez DAPO i Kupującego (łącznie zwanymi „Stronami”).
- 1.2. Ogólne Warunki wiążą Kupującego z chwilą ich doręczenia przy zawarciu Umowy lub z chwilą umożliwienia Kupującemu łatwego zapoznania się z ich treścią. Ogólne Warunki są umieszczone przez DAPO na stronie internetowej DAPO [www.daikin.pl](http://www.daikin.pl).
- 1.3. Umowa Sprzedaży może zawierać odmienne postanowienia niż te, które wynikają z Ogólnych Warunków. W takim wypadku Strony będą związane postanowieniami Umowy Sprzedaży.
- 1.4. W razie sprzeczności między Ogólnymi Warunkami a regulaminami lub wzorcami umów stosowanymi przez Kupującego, Umowa Sprzedaży nie obejmuje tych postanowień, które są ze sobą sprzeczne.
- 1.5. W wypadku wymienionym w pkt 1.4 Strony zobowiązane są niezwłocznie poinformować siebie nawzajem o zachodzącej sprzeczności. Strony mają prawo odmówić zawarcia Umowy, jeżeli w odpowiednim czasie nie dojdą do porozumienia co do zakresu zastosowania Ogólnych Warunków.
- 1.6. Jeśli Strony zawarły między sobą inną umowę związaną ze regulacją zasad sprzedaży lub dystrybucji Urządzeń, w razie sprzeczności postanowień umowy z Ogólnymi Warunkami, stosuje się postanowienia tej umowy.

## 2. ZAMÓWIENIA

- 2.1. W celu rozpoczęcia procedury zawarcia Umowy Sprzedaży Kupujący prześle DAPO
  - (a) zapytanie dotyczące możliwości i warunków nabycia wskazanych w zapytaniu Urządzeń (patrz punkt 2.2–2.8) albo
  - (b) zamówienie na Urządzenia (patrz punkty 2.9 – 2.13).
- 2.2. W przypadku otrzymania zapytania DAPO prześle Kupującemu ofertę, która zawierać będzie co najmniej:
  - a) specyfikację Urządzeń zweryfikowaną pod względem dostępności produktów w planach produkcyjnych,
  - b) cenę netto wyrażoną w PLN,
  - c) warunki płatności, w tym termin zapłaty ceny,
  - d) orientacyjny termin realizacji dostawy.
- 2.3. Przedstawiona przez DAPO oferta będzie wiążąca dla DAPO przez okres 1 miesiąca, chyba, że inaczej wskazano w treści oferty.
- 2.4. W okresie ważności oferty Kupujący może w każdym czasie ofertę przyjąć poprzez złożenie zamówienia na Urządzenia objęte ofertą.
- 2.5. Zamówienie Kupującego poprzedzone ofertą DAPO powinno zawierać:
  - powołanie się na ofertę,
  - specyfikację zamawianych Urządzeń, zgodnie z oznaczeniami zawartymi w ofercie,
  - wymagany termin dostawy nie krótszy niż termin wskazany w ofercie,
  - miejsce dostawy Urządzeń,
  - imię i nazwisko osoby upoważnionej do odbioru Urządzeń.

26. Zamówienia zawierające zmiany w stosunku do oferty lub uzupełniające jej treść nie będą traktowane jako przyjęcie oferty, lecz jako nowe zapytanie o możliwość nabycia Urządzeń, które wymaga sporządzenia nowej oferty. W takim przypadku dotychczasowa oferta traci ważność.
27. Po otrzymaniu zamówienia, o którym mowa w punkcie 2.5, DAPO niezwłocznie prześle Kupującemu potwierdzenie przyjęcia zamówienia wskazując w nim wartość urządzeń, termin płatności ceny oraz termin dostawy.
28. Z chwilą przyjęcia oferty przez Kupującego (tj. otrzymania przez DAPO zamówienia), zostaje zawarta Umowa Sprzedaży, na którą składają się: oferta DAPO, zamówienie Kupującego i Ogólne Warunki.
29. Kupujący może zrezygnować z etapu składania zapytania o warunki nabycia Urządzeń i złożyć DAPO od razu zamówienie na Urządzenia, które w takim przypadku stanowić będzie ofertę Kupującego nabycia Urządzeń na warunkach określonych w zamówieniu.
210. Zamówienie Kupującego, które nie było poprzedzone ofertą DAPO, musi zawierać następujące elementy:
  - (a) specyfikacja zamawianych Urządzeń,
  - (b) wymagany termin dostawy nie krótszy niż wskazany w punkcie 3.1 lub 3.2 Ogólnych Warunków,
  - (c) ewentualne inne warunki uzgodnione uprzednio z DAPO.
211. O ile inaczej nie uzgodniono z DAPO, w przypadku zamówienia składanego w trybie opisanym w punkcie 2.9, cena Urządzeń będzie ustalana na podstawie aktualnego cennika oraz ewentualnych rabatów przyznanych danemu Kupującemu, zaś warunki zapłaty ceny będą ustalane na podstawie punktu 5.4 Ogólnych Warunków.
212. DAPO akceptuje zamówienie Kupującego składane w trybie opisanym w punkcie 2.9 poprzez przesłanie Kupującemu potwierdzenia przyjęcia zamówienia. Z chwilą otrzymania przez Kupującego potwierdzenia zamówienia, zostaje zawarta Umowa Sprzedaży, na którą składają się: zamówienie Kupującego, potwierdzenie przyjęcia zamówienia przez DAPO i Ogólne Warunki.
213. DAPO może odmówić przyjęcia zamówienia Kupującego bez podania przyczyn, zawiadamiając go o tym w terminie 5 dni roboczych od otrzymania zamówienia.
214. Niezależnie od trybu zawarcia Umowy Sprzedaży DAPO ma prawo dokonywać korekt oczywistych omyłek pisarskich w zamówieniach Kupującego, w szczególności omyłek dotyczących określenia modelu Urządzenia. DAPO powiadamia Kupującego o dokonanej korekcie w potwierdzeniu przyjęcia zamówienia. W przypadku braku zgody Kupującego na dokonaną korektę nie dochodzi do zawarcia Umowy Sprzedaży. Brak odpowiedzi Kupującego w terminie 2 dni roboczych jest równoznaczny ze zgodą na realizację zamówienia skorygowanego przez DAPO.
215. W przypadku złożenia zamówienia na model Urządzenia, który został wycofany z produkcji, DAPO ma prawo zmienić zamawiany model Urządzenia na aktualnie produkowany ekwiwalentny model, powiadamiając o tym Kupującego. Brak odpowiedzi Kupującego w terminie 2 dni roboczych jest równoznaczny ze zgodą na zmianę zamawianego modelu na model wskazany przez DAPO. W razie braku zgody Kupującego na zmianę modelu Urządzenia, DAPO odmówi przyjęcia zamówienia do realizacji.
216. Rezygnacja przez Kupującego z całości lub części zamówienia po zawarciu Umowy Sprzedaży jak również wprowadzenie zmian w zamówieniu, nie będą uwzględniane chyba, że taka możliwość została zastrzeżona pisemnie w treści oferty DAPO lub w potwierdzeniu przyjęcia zamówienia.
217. Kupujący ponosi wobec DAPO odpowiedzialność za wszelkie szkody powstałe wskutek bezpodstawnej rezygnacji z całości lub części zamówienia po zawarciu Umowy Sprzedaży.
218. W przypadku, jeśli Kupujący zamierza przystąpić do realizacji lub wziąć udział w przetargu na realizację kompletnego systemu klimatyzacyjnego lub chłodniczego dla danego obiektu („Projekt”), powinien niezwłocznie poinformować o tym DAPO. W takim przypadku DAPO może, według swego uznania, potraktować zgłoszony Projekt priorytetowo i zrealizować zamówienia Kupującego w ramach danego Projektu na odrębnie uzgodnionych warunkach.

### 3. TERMIN REALIZACJI DOSTAWY

- 3.1. Jeśli Urządzenia zamawiane przez Kupującego znajdują się w magazynach DAPO, termin dostawy wynosi 2 dni robocze od dnia otrzymania przez DAPO przedpłaty zgodnie z warunkami płatności określonymi w ofercie oraz punktem 5 Ogólnych Warunków.
- 3.2. W przypadku zamówień dotyczących Urządzeń wymagających indywidualnego przygotowania pod zamówienie Kupującego, termin dostawy będzie ustalony indywidualnie, a jego bieg liczony będzie od dnia otrzymania przez DAPO przedpłaty zgodnie z warunkami płatności określonymi w ofercie oraz punktem 5 Ogólnych Warunków
- 3.3. DAPO zobowiązuje się do terminowego wykonywania dostaw Urządzeń. W żadnym jednak wypadku DAPO nie będzie ponosić odpowiedzialności za opóźnienia w dostawach Urządzeń spowodowanych przyczynami niezależnymi od DAPO oraz, o ile inaczej wyraźnie nie uzgodniono, DAPO nie odpowiada za kary umowne płatne przez Kupującego na rzecz jego kontrahentów lub za inne roszczenia podnoszone przez kontrahentów wobec Kupującego z tytułu opóźnienia w dostawie Urządzeń.

### 4. MIEJSCE DOSTAWY, KOSZT TRANSPORTU

- 4.1. DAPO zobowiązuje się dostarczyć Urządzenia na wskazane w zamówieniu miejsce, o ile miejsce to znajduje się na terytorium Rzeczypospolitej Polskiej.
- 4.2. Jeśli w zamówieniu nie wskazano miejsca dostawy, miejscem tym jest siedziba
- 4.3. Koszt dostawy Urządzeń pokrywa DAPO, chyba, że Strony ustaliły inaczej.
- 4.4. O ile inaczej nie uzgodniono, koszt rozładunku Urządzeń w miejscu dostawy pokrywa Kupujący.
- 4.5. Korzyści i ciężary związane z Urządzeniami, w tym ryzyko przypadkowej utraty lub uszkodzenia, przechodzą na Kupującego z chwilą dostawy Urządzeń na wskazane miejsce, przed ich rozładunkiem.
- 4.6. Przed rozładunkiem Kupujący ma obowiązek zbadać dostarczone Urządzenia w sposób odpowiedni do wielkości i rodzaju Urządzeń oraz sposobu ich opakowania; w razie stwierdzenia jakichkolwiek braków lub uszkodzeń, które mogły powstać w czasie transportu, Kupujący ma obowiązek dokonać wszelkich czynności niezbędnych dla ustalenia odpowiedzialności przewoźnika, w tym powiadomić niezwłocznie DAPO, nie później jednak niż następnego dnia po dniu dostawy pod rygorem utraty roszczeń odszkodowawczych wobec DAPO z tego tytułu.

### 5. CENNIK URZĄDZEŃ, WARUNKI PŁATNOŚCI

- 5.1. DAPO udostępni Kupującemu Cennik Urządzeń („Cennik”). DAPO zastrzega sobie prawo do zmiany Cennika; nowy Cennik wiąże Kupującego każdorazowo od momentu jego doręczenia Kupującemu lub z chwilą umożliwienia Kupującemu łatwego zapoznania się z treścią nowego Cennika w inny sposób. DAPO może także, według swojego uznania, udostępnić Kupującemu wykaz dostępnych dla Kupującego upustów i rabatów.
- 5.2. Oferta zawiera ceny w PLN wynikające z cennika.
- 5.3. Cennik zawiera ceny Urządzeń netto, bez podatku VAT, który zostanie doliczony według aktualnie obowiązującej stawki.
- 5.4. O ile inaczej nie wskazano w ofercie, Kupujący zobowiązany jest do dokonania przedpłaty w wysokości 100% ceny zamawianych Urządzeń w terminie 7 dni od daty otrzymania potwierdzenia przyjęcia zamówienia, nie później jednak niż przed datą dostawy Urządzeń.
- 5.5. W przypadku wskazania w ofercie możliwości dokonania częściowej przedpłaty, Kupujący zobowiązany jest do dokonania przedpłaty w wysokości określonej w ofercie w terminie 7 dni od daty otrzymania potwierdzenia przyjęcia zamówienia, chyba, że w ofercie wskazano inny termin, w każdym jednak przypadku nie później niż przed datą dostawy Urządzeń. Pozostała część ceny za Urządzenia zostanie zapłacona przez Kupującego w terminie 45 dni od dnia wystawienia faktury, chyba, że na fakturze będzie wskazany inny termin.
- 5.6. Wszystkie płatności dokonywane będą przelewem na rachunek bankowy DAPO wskazany na dokumencie, z którego wynika obowiązek zapłaty.
- 5.7. Kupujący zobowiązany jest do terminowego regulowania wszelkich płatności na rzecz DAPO. Za każdy dzień opóźnienia w zapłacie DAPO ma prawo naliczyć odsetki ustawowe.
- 5.8. DAPO zastrzega sobie prawo do wstrzymania wykonania Umowy Sprzedaży i wydania Urządzeń w razie niedokonania wymaganej przedpłaty.

- 5.9. DAPO ma prawo wstrzymać wykonanie wszystkich lub niektórych Umów Sprzedaży zawartych z danym Kupującym, a także wstrzymać przyjęcie do realizacji nowych zamówień Kupującego, w razie powstania jakiegokolwiek zaległości w płatności wymagalnych faktur lub w razie przekroczenia ustalonego z danym Kupującym limitu kredytowego tj. limitu niewymagalnych wierzytelności DAPO wobec Kupującego powiększonego o wartość potwierdzonych zamówień.
- 5.10. Kupujący upoważnia DAPO do wystawiania faktur VAT bez podpisu osoby upoważnionej do ich odbierania w imieniu Kupującego i do przesyłania ich na wskazany do korespondencji adres Kupującego.
- 5.11. Za dzień otrzymania zapłaty uważa się dzień wpłynięcia środków pieniężnych na konto bankowe DAPO.

#### **6. GWARANCJA**

- 6.1. DAPO udziela gwarancji na sprzedawane Urządzenia na warunkach określanych w karcie gwarancyjnej dołączanej do każdego Urządzenia.
- 6.2. Kupujący ponosi wyłączną odpowiedzialność wobec użytkowników Urządzeń z tytułu zgłaszanych przez nich roszczeń oraz za należyte i terminowe wykonanie wszelkich procedur gwarancyjnych. Kupujący odpowiedzialny jest za dokonanie na własny koszt napraw Urządzeń z wykorzystaniem części dostarczonych przez DAPO.
- 6.3. Gwarancja udzielona przez DAPO nie obejmuje wad Urządzeń, które powstały po wydaniu Urządzeń Kupującemu, za które Kupujący ponosi pełną odpowiedzialność.
- 6.4. W szczególności DAPO nie ponosi odpowiedzialności za zgodność Urządzeń z oczekiwaniami Kupującego lub użytkowników, za prawidłowość zamontowania Urządzeń w budynku czy pomieszczeniu docelowym oraz za nieprawidłowe dobranie Urządzenia do parametrów budynku lub pomieszczenia.
- 6.5. Odpowiedzialność z tytułu rękojmi jest wyłączona. Odpowiedzialność odszkodowawcza DAPO z jakiegokolwiek tytułu jest ograniczona do wartości sprzedanych Urządzeń. Ponadto DAPO nie jest odpowiedzialne za utracone przez Kupującego lub użytkownika Urządzeń korzyści.
- 6.6. W przypadku wystawienia przez DAPO karty gwarancyjnej na Urządzenia, postanowienia zawarte w karcie gwarancyjnej uzupełniają postanowienia Ogólnych Warunków odnośnie zakresu gwarancji. W razie sprzeczności karty gwarancyjnej z Ogólnymi Warunkami, rozstrzyga treść karty gwarancyjnej, z wyjątkiem punktów 6.2 – 6.5, które obowiązują niezależnie od treści karty gwarancyjnej.

#### **7. ZASTRZEŻENIE WŁASNOŚCI**

- 7.1. DAPO zastrzega własność wszelkich Urządzeń aż do pełnego uiszczenia ceny przez Kupującego. Do tego czasu ryzyko utraty, uszkodzenia lub pomniejszenia wartości Urządzenia ponosi Kupujący.
- 7.2. Kupujący z chwilą zawarcia Umowy przelewa na DAPO wszelkie roszczenia w stosunku do kontrahentów Kupującego, jakie powstaną z tytułu dalszej sprzedaży Urządzenia objętego zastrzeżeniem prawa własności.
- 7.3. Jeżeli przed zapłatą ceny Kupujący przeniesie prawo własności na osobę trzecią, suma uzyskana z tego tytułu będzie w pierwszej kolejności przeznaczona na zaspokojenie roszczeń DAPO. Jeżeli sumy z tego tytułu nie da się odzyskać, Kupujący jest odpowiedzialny za wynikłą stąd szkodę.

#### **8. INFORMACJE POUFNE**

- 8.1. DAPO może ujawniać Kupującemu informacje o charakterze poufnym. O ile DAPO nie wyrazi uprzednio zgody na piśmie, Kupujący nie będzie wykorzystywać ani ujawniać tego rodzaju informacji osobom trzecim. W szczególności, choć nie wyłącznie, za informacje poufne uważa się dane o udzielanych rabatach.
- 8.2. Kupujący, który przy wykonywaniu Umowy posługuje się lub współpracuje z osobami trzecimi, zobowiązany jest do poinformowania tych osób o obowiązku zachowania tajemnicy w stosunku do informacji poufnych oraz skutecznego wyegzekwowania od nich obowiązku zachowania poufności w takim samym zakresie, w jakim obowiązek ten dotyczy Kupującego.

#### **9. ZMIANY OGÓLNYCH WARUNKÓW**

- 9.1. Ogólne Warunki mogą być zmienione przez DAPO w każdym czasie. DAPO dołoży wszelkich starań, w szczególności poprzez ogłoszenie na swojej stronie internetowej, aby powiadomić Kupujących o zmianach w Ogólnych Warunkach. Wejście w życie zmienionych Ogólnych Warunków następuje z chwilą ogłoszenia na stronie internetowej [www.daikin.pl](http://www.daikin.pl).
- 9.2. Wszelkie zmiany Ogólnych Warunków nie dotyczą Umów Sprzedaży zawartych wcześniej, tj. przed wejściem w życie zmienionych Ogólnych Warunków.

#### **10. SIŁA WYŻSZA**

- 10.1. Żadna ze Stron nie będzie odpowiedzialna za niewykonanie lub nienależyte wykonanie swoich zobowiązań wynikających z Umowy Sprzedaży spowodowane przez siłę wyższą.
- 10.2. Poprzez siłę wyższą Strony rozumieją zdarzenie nadzwyczajne, niezależne od danej Strony, niemożliwe do przewidzenia i do zapobieżenia, także wówczas, gdy jego uniknięcie wymagałoby podjęcia działań, których koszty przewyższałyby możliwe do ocalenia korzyści; w szczególności za przypadki siły wyższej uważa się: wojnę, kataklizm naturalny jak trzęsienie ziemi lub powódź, eksplozję, pożar, strajk etc.

#### **11. POSTANOWIENIA KOŃCOWE**

- 11.1. Strony zmierzać będą do polubownego rozstrzygnięcia wszelkich sporów związanych z interpretacją lub wykonaniem Umowy Sprzedaży.
- 11.2. Sędem właściwym do rozstrzygnięcia ewentualnych sporów będzie sąd właściwy dla siedziby DAPO.
- 11.3. W sprawach nie uregulowanych w Ogólnych Warunkach stosuje się przepisy polskiego prawa.

# Korzyści

## Ikony



**Efektywność sezonowa, inteligentne wykorzystanie energii**  
Efektywność sezonowa daje bardziej realistyczny obraz wydajności działania klimatyzatorów w całym sezonie grzewczym lub chłodniczym.



**Filtr z funkcją automatycznego czyszczenia**  
Filtr czyści się automatycznie raz na dzień. Łatwość utrzymania oznacza optymalną energooszczędność i maksymalny komfort bez kosztownej i czasochłonnej konserwacji.



**Technologia sterowania inwerterowego**  
W połączeniu z jednostkami zewnętrznymi sterowanymi inwerterem



**2-obszarowy czujnik inteligentne oko**  
Powietrze jest kierowane do strefy innej, niż ta w której w danym momencie znajduje się człowiek. Wykrywanie odbywa się w 2 kierunkach: w lewo i w prawo. Jeżeli nie zostanie wykryta żadna osoba, urządzenie automatycznie przełączy się w ustawienie energooszczędne.



**3-obszarowy czujnik inteligentne oko**  
Powietrze jest kierowane do strefy innej, niż ta w której w danym momencie znajduje się człowiek. Wykrywanie odbywa się w 3 kierunkach: w lewo, w przód i w prawo. Jeżeli nie zostanie wykryta żadna osoba, urządzenie automatycznie przełączy się w ustawienie energooszczędne lub wyłączy.



**Tryb nocny**  
Oszczędza energię, zapobiegając nadmiernemu wychłodzeniu lub przegrzaniu w nocy.



**Tryb ekonomiczny**  
Funkcja zmniejsza zużycie energii tak, aby umożliwić korzystanie z innych urządzeń o dużym poborze mocy elektrycznej. Jest to również funkcja energooszczędna.



**Czujnik ruchu**  
Czujnik wykrywa obecność osób w pomieszczeniu. Gdy pomieszczenie jest puste, jednostka przełącza się w tryb ekonomiczny po upływie 20 minut i ponownie uruchamia, gdy ktoś wejdzie do pomieszczenia.



**Praca podczas nieobecności**  
Pozwala utrzymać żądaną temperaturę w czasie nieobecności użytkowników.



**Tylko wentylator**  
Klimatyzator może działać jako wentylator, nawiewając powietrze bez chłodzenia lub ogrzewania.



**Free Chłodzenie**  
Dzięki wykorzystaniu powietrza zewnętrznego o niskiej temperaturze do chłodzenia wody, funkcja chłodzenia za darmo zmniejsza obciążenie sprężarek i znacznie obniża koszty eksploatacyjne w sezonie zimowym.



**Czujnik obecności i czujnik podłogowy**  
Gdy sterowanie przepływem powietrza jest włączone, czujnik obecności kieruje powietrze z dala od każdej wykrytej w pomieszczeniu osoby. Czujnik ten wykrywa średnią temperaturę podłogi i zapewnia równomierny rozkład temperatury pomiędzy sufitem i podłogą.

## Komfort



**Tryb komfortowy**  
Jednostka automatycznie zmienia kąt żaluzji nawiewu powietrza w zależności od trybu. W trybie chłodzenia, powietrze jest kierowane góry w celu uniknięcia zimnych przeciągów, a w trybie grzania, powietrze jest kierowane w dół, aby zapobiec zimnym stopom.



**Tryb Powerful (praca na pełnej mocy)**  
Jeżeli temperatura w pomieszczeniu jest za wysoka/niska, można ją szybko obniżyć/podwyższyć wybierając tryb Powerful. Po wyłączeniu funkcji pracy na pełnej mocy, urządzenie powraca do poprzedniego trybu pracy.



**Cicha praca**  
Urządzenia firmy Daikin działają bardzo cicho. (poziomy głośności zaledwie 19 dBA)



**Cicha praca jednostki zewnętrznej**  
Aby zapewnić ciche otoczenie z myślą o sąsiadach, użytkownik może obniżyć dźwięk operacyjny jednostki wewnętrznej o 3 dB(A) za pomocą zdalnego sterownika.



**Komfortowy tryb nocny**  
Funkcja podwyższająca komfort, która dostosowuje się do wahań temperatury.



**Zapobieganie przeciągom**  
Po uruchomieniu nagrzewania lub przy wyłączonym termostacie system ustawia poziomy nawiew powietrza oraz niskie obroty wentylatora, aby zapobiec przeciągom. Po rozgrzaniu, kierunek nawiewu powietrza i obroty wentylatora ustawiane są zgodnie z wymaganiami.



**Automatyczne przełączanie między chłodzeniem i grzaniem**  
Automatyczne wybranie trybu chłodzenia lub grzania w celu osiągnięcia ustawionej temperatury (tylko modele z pompą ciepła)



**Cicha praca jednostki wewnętrznej**  
Aby zapewnić ciche otoczenie do uczenia się lub spania, użytkownik może obniżyć dźwięk operacyjny jednostki wewnętrznej o 3 dB(A) za pomocą zdalnego sterownika.



**Tryb nocny (tylko chłodzenie)**  
Automatyczne obniżenie głośności pracy jednostki zewnętrznej w nocy. Instalator musi wprowadzić specjalne ustawienie na jednostce zewnętrznej lub zdalnym sterowniku, w zależności od modelu.



**Promieniowanie ciepłe**  
Panel przedni jednostki wewnętrznej przez promieniowanie oddaje dodatkowe ciepło, co podwyższa komfort w chłodne dni.

## Przepływ powietrza



**Zapobieganie zabrudzeniu sufitu**  
Specjalna funkcja zapobiegająca zbyt długiemu poziomemu nawiewowi powietrza w celu uniknięcia zabrudzenia sufitu.



**Automatyczny ruch w kierunku pionowym**  
Możliwość wyboru automatycznego pionowego przesuwu żaluzji nawiewu dla zapewnienia równomiernego przepływu powietrza oraz rozkładu temperatury.



**Automatyczna prędkość wentylatora**  
Automatyczny wybór prędkości wentylatora w celu osiągnięcia lub utrzymania wybranej temperatury.



**Indywidualne sterowanie klapą nawiewu**  
Elastyczność instalacji dzięki możliwości łatwego zamknięcia jednej klapki poprzez przewodowy sterownik w celu dostosowania się do układu nowego pomieszczenia. Dostępne są opcjonalne zestawy zamknięć.



**Nawiew przestrzenny 3-D**  
Funkcja łącząca automatyczny ruch w kierunku pionowym i poziomym, dzięki czemu strumień chłodnego lub ciepłego powietrza dociera do rogów nawet w dużych pomieszczeniach.



**Automatyczny swing poziomy**  
Możliwość wyboru automatycznego poziomego przesuwu żaluzji nawiewu dla zapewnienia równomiernego przepływu powietrza oraz rozkładu temperatury.



**Stopniowa regulacja prędkości wentylatora**  
Umożliwia wybór jednej z kilku prędkości wentylatora.

# Korzyści

## Regulacja wilgotności



### Ururu - nawilżanie

Pochłanianie wilgoci z powietrza zewnętrznego i rozprowadzanie jej równomiernie w pomieszczeniach.



### Sarara - odwilżanie

Obniżanie wilgotności w pomieszczeniach, bez zmiany temperatury, poprzez mieszanie chłodnego, suchego powietrza z ciepłym.



### Program osuszania

Program umożliwiający zmniejszenie poziomu wilgotności powietrza bez wahań temperatury w pomieszczeniu.

## Uzdatnianie powietrza



### Flash Streamer

Flash Streamer wytwarza prędkie elektrony, które mają silną zdolność niszczenia nieprzyjemnych zapachów i formaldehydu.



### Tytanowy filtr fotokatalityczny oczyszczający powietrze

Usuwa obecne w powietrzu cząsteczki kurzu, eliminuje nieprzyjemne zapachy, takie jak dym papierosowy i zwierząt. Rozkłada także szkodliwe organiczne substancje chemiczne, takie jak bakterie, wirusy i alergeny.



### Fotokatalityczny filtr przeciwzapachowy

Usuwa drobinę kurzu, rozkłada zapachy i ogranicza rozwój bakterii, wirusów i mikroorganizmów, zapewniając czyste powietrze.



### Filtr powietrza

Usuwa unoszące się w powietrzu cząsteczki kurzu, zapewniając stały nawiew czystego powietrza.

## Pilot i programowany zegar



### Programowany zegar tygodniowy

Programowany zegar można ustawić tak, aby włączał działanie o wyznaczonej porze dnia codziennie lub w określony dzień tygodnia.



### Programowany zegar 24-godzinny

Zegar można ustawić tak, aby rozpoczął chłodzenie/ogrzewanie o wyznaczonej porze w okresie 24 godzin.



### Programowany zegar

Umożliwia zaprogramowanie włączenia/wyłączenia klimatyzatora o określonej godzinie.



### Sterowanie centralne

Sterowanie centralne umożliwia włączanie, wyłączanie i regulację kilku jednostek wewnętrznych z jednego punktu centralnego.



### Sterownik przewodowy

Zdalny sterownik przewodowy umożliwia zdalne włączenie, wyłączenie i regulację klimatyzatora.



### Sterownik online za pośrednictwem aplikacji

Sterowanie jednostką wewnętrzną z dowolnego miejsca poprzez aplikację. (opcjonalnie adapter WLAN)

## Inne funkcje



### Automatyczne ponowne uruchomienie

Po przerwie w dostawie energii elektrycznej, urządzenie uruchamia się ponownie z początkowymi ustawieniami.



### Chłodzenie infrastruktury

Usuwanie w niezawodny, skuteczny i elastyczny sposób ciepła generowanego przez urządzenia IT i serwery, aby zapewnić maksymalny czas sprawności i najlepszy zwrot inwestycji.



### Układy twin/triple/double twin

Do 1 jednostki zewnętrznej można podłączyć 2, 3 lub 4 jednostki wewnętrzne o różnej mocy. Wszystkie jednostki wewnętrzne są obsługiwane wspólnie w tym samym trybie (chłodzenie lub grzanie) jednym sterownikiem.



### Autodiagnostyka

Ułatwia konserwację, informując o usterkach i nieprawidłowościach w pracy urządzenia.



### System VRV do zastosowań mieszkaniowych

Do jednej jednostki zewnętrznej można podłączyć maksymalnie 9 jednostek wewnętrznych (o różnej mocy, w klasie do 71). Każda jednostka wewnętrzna obsługiwana jest osobno w ramach tego samego trybu.



### System „Multi”

Do jednej jednostki zewnętrznej można podłączyć maksymalnie 5 jednostek wewnętrznych (o różnej mocy). Każda jednostka wewnętrzna obsługiwana jest osobno w ramach tego samego trybu.



### Wielu użytkowników

Użytkownik, przed opuszczeniem hotelu lub budynku biurowego, może odłączyć zasilanie głównej jednostki wewnętrznej.



### Pompka skroplin

Ułatwia odprowadzenie skroplin z jednostki wewnętrznej.



### Sprężarka scroll

Sprężarka scroll składa się z dwóch spirali, jedna z nich jest umocowana, a druga krąży odśrodkowo bez obracania. Zaprojektowana z myślą o małych i średnich wydajnościach, zapewnia stałą niezawodność i dużą sprawność przez cały okres eksploatacji.



### Sprężarka typu 'swing'

Sprężarki typu swing charakteryzuje jednolita łopatką i wałek oraz mniejsza liczba części ruchomych wytwarzających niewielkie drgania i tarcie, co zapewnia większą niezawodność i efektywność w porównaniu do tradycyjnych sprężarek obrotowych.



### Sprężarka odśrodkowa

Sprężarki odśrodkowe wykorzystują wirnik i spiralę do konwersji energii prędkości na energię ciśnienia. Sprężarki odśrodkowe charakteryzuje opcjonalny napęd bezstopniowy VFD zapewniający najwyższą wydajność przy częściowym obciążeniu (pojedyncze lub podwójne sprężarki) lub łożyska magnetyczne i praca bezolejowa.



### Sprężarka śrubowa

Sprężarki jednośrubowe składają się z głównej śruby oraz dwóch wirników bocznych. Bezstopniowa regulacja wydajności oferuje optymalną sprawność. Sprężarki są przeznaczone do dużych wydajności, zapewniają optymalne parametry pracy.



### Gwarantowany zakres roboczy do -20°C

Pompy ciepła Daikin nadają się do pracy we wszystkich klimatach, nawet w surowych warunkach zimowych z zakresem operacyjnym do -20°C.



### Sprężarka tłokowa

Sprężarka tłokowa składa się z cylindra, tłoków i zaworów. Sprężanie jest realizowane poprzez ruch postępowo-zwrotny tłoka w cylindrze.



### Gwarantowany zakres roboczy do -25°C

Pompy ciepła Daikin nadają się do pracy we wszystkich klimatach, nawet w surowych warunkach zimowych z zakresem operacyjnym do -25°C.



# Notatki

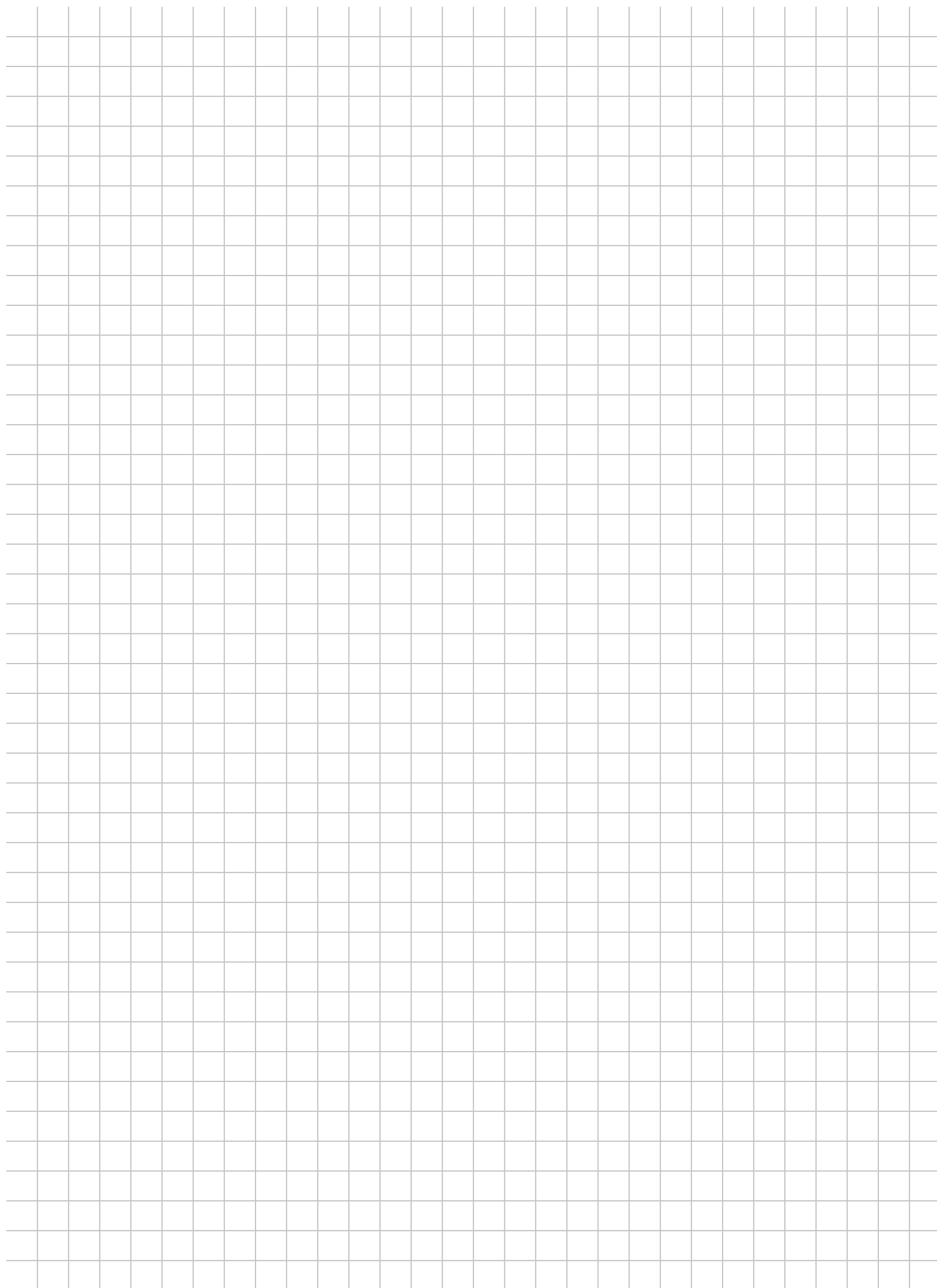

# Notatki

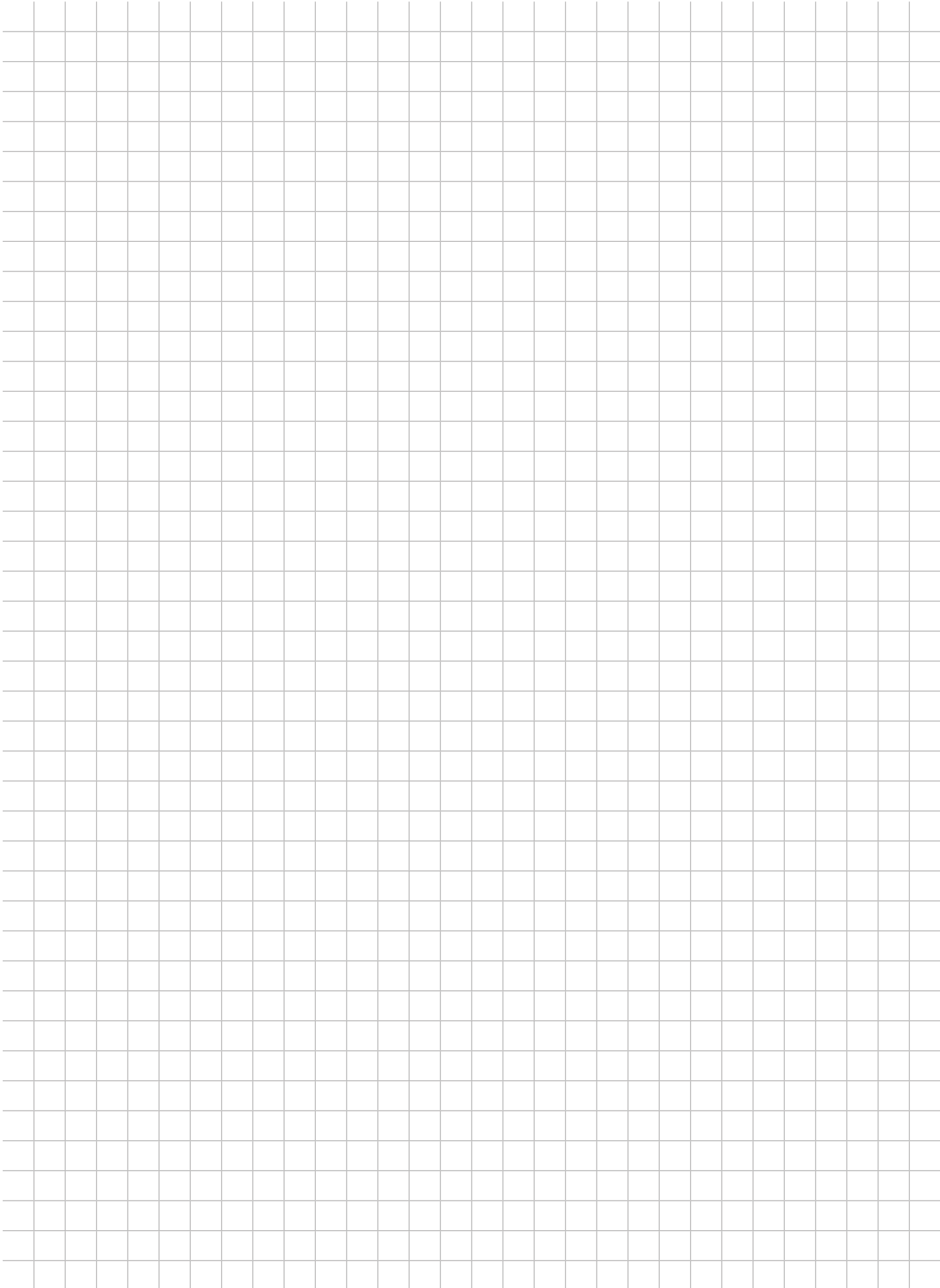

Wszystkie dane techniczne znajdujące się w niniejszej publikacji mają charakter informacyjny,  
Dane techniczne urządzeń mogą ulec zmianie bez wcześniejszego powiadomienia.  
Szczegółowe i aktualne dane techniczne znajdują się w dokumentacji technicznej dostępnej i aktualizowanej na bieżąco w Portalu biznesowym Daikin  
[www.my.daikin.pl](http://www.my.daikin.pl)

Portal biznesowy  
[my.daikin.pl](http://my.daikin.pl)

Program doboru online  
<https://webtools.daikin.eu>

Portal szkoleniowy Akademia Daikin  
[www.daikin-academy.pl](http://www.daikin-academy.pl)

Sklep internetowy  
[www.sklep.daikin.pl](http://www.sklep.daikin.pl)

## Proste i uniwersalne programy wsparcia on-line

### Ustanawiamy nowe standardy w zakresie wsparcia klienta.

Sprawdź nasze zaawansowane portale biznesowe aby ułatwić sobie pracę.

[www.my.daikin.pl](http://www.my.daikin.pl)

ułatwia odnajdywanie szczegółowych informacji produktowych, zdjęć, rysunków technicznych

<https://webtools.daikin.eu>

umożliwia dobór pompy ciepła, szybki doboru systemu VRV, zawiera tabele wydajności

[www.daikin-academy.pl](http://www.daikin-academy.pl)

zawiera informacje o szkoleniach serwisowych, umożliwia rejestrację i zarządzanie

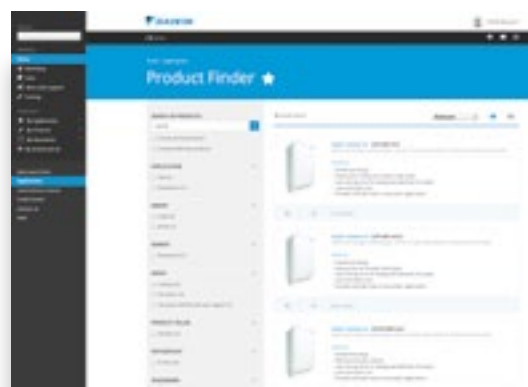

Daikin Europa N.V. jest uczestnikiem programu Certyfikującego Eurovent dla zespołów chłodzących cieczą (LCP), central wentylacyjnych (AHU), klimatyzatorów (FC) i systemów o zmiennym przepływie czynnika chłodniczego (VRF) Sprawdź ważność certyfikatu na stronie internetowej: [www.eurovent-certification.com](http://www.eurovent-certification.com) lub [www.certiflash.com](http://www.certiflash.com)

04/18

Niniejsza publikacja ma charakter wyłącznie informacyjny i nie jest ofertą wiążącą firmy Daikin Europe N.V. Treść tej publikacji powstała dzięki wiedzy Daikin Europe N.V. Nie udzielamy pośredniej i bezpośredniej gwarancji na kompletność, dokładność, rzetelność lub przydatność do określonego celu treści oraz produktów i usług przedstawionych w niniejszym katalogu. Dane techniczne mogą ulec zmianie bez wcześniejszego powiadomienia. Daikin Europe N.V. nie ponosi odpowiedzialności za bezpośrednie lub pośrednie uszkodzenia, wynikające z lub związane z użyciem i/lub sposobem interpretacji niniejszego katalogu. Firma Daikin Europe N.V. posiada prawa autorskie całości przedstawionej treści.



Aktualna publikacja zastępuje ECPL16-500.